

ALINCO

VHF/UHF FM ТРАНСИВЕР

DR-635T/E

Руководство Пользователя

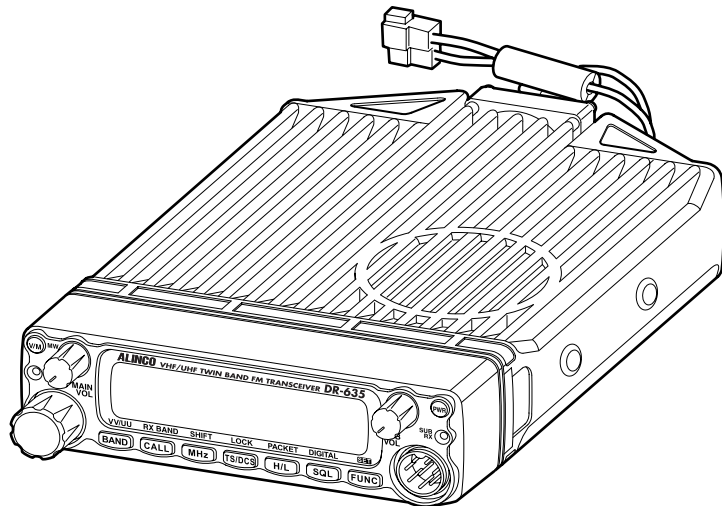

Благодарим Вас за покупку нового трансивера Alinco.

Это руководство содержит важную информацию по безопасности и эксплуатации.

Пожалуйста, внимательно прочтите полностью перед использованием изделия и сохраните для использования в будущем.

Примечание / Заявление о соответствии

Данное оборудование было проверено и признано соответствующим ограничениям по Классу В цифровых устройств, части 15, правил Федеральной комиссии по связи. Эти ограничения предназначены для обеспечения защиты против нежелательного влияния на различные устройства. Данное оборудование генерирует, использует и может излучать энергию в радиочастотном диапазоне и, если установлено или эксплуатируется не в соответствии с инструкцией по эксплуатации, может оказывать вредное влияние на радиосредства. Тем не менее, не существует твердой гарантии, что такое влияние не произойдет в каждом конкретном случае. Если работа оборудования оказывает влияние на качество радио или телевизионного приема, можно использовать одно или несколько из ниже перечисленных средств:

- *Переориентируйте приемную антенну или установите ее на другое место.*
- *Увеличьте расстояние между оборудованием и приёмником.*
- *Включите оборудование в другую розетку электропитания, которая не имеет соединения с розеткой, к которой подключен приемник..*
- *Обратитесь к дилеру или опытному радио / ТВ технику за помощью.*



Проверено на соответствие FCC
Стандартам при использовании в
офисе и дома.

Информация в документе может быть изменена без предварительного уведомления. Все фирменные наименования и товарные знаки являются собственностью их соответствующих владельцев. Alinco не несёт ответственность за типографские неточности или опечатки. некоторые детали, дополнительные и / или аксессуары недоступны в определенных регионах. Изменения или модификации, не одобренные производителем, могут лишить пользователя права на эксплуатацию данного оборудования.

VHF/UHF FM Трансивер DR-635T/E

Данное устройство соответствует требованиям части 15 правил FCC. Эксплуатация устройства зависит от следующих двух условий: (1) Данное устройство не должно создавать вредных помех, и (2) данное устройство должно принимать любые помехи, включая помехи, которые могут вызывать сбои в работе.

Производитель: ALINCO, INC.

Shin-Dai building 9th Floor 2-6, 1-Chome, Dojimahana, Kita-ku, Osaka 530-0004, JAPAN



Информация о соответствии

В случае, если данное устройство отмечен символом CE, копию сертификата относительно соответствия или документа, можно ознакомиться на <http://www.alinco.com/usa.html>. Пожалуйста, ознакомьтесь с последней страницей обложки, для более подробной информации.

Copyright © 2005 Все права защищены. Никакая часть этого документа не может быть воспроизведена, скопирована, переведена или переписаны в любой форме и любыми средствами без предварительного письменного разрешения Alinco. Inc., Osaka, Japan. English Edition Printed in Japan.

Содержание

Перед началом работы.....	3	Название канала (буквенно-цифровой) функция	22
Внимание.....	3	CALL режим	23
Введение.....	3	Вызов канала CALL	23
Новые Технические Возможности.....	4	Приём сигнала	23
Стандартные Аксессуары.....	5	Монитор функция	24
Подключение и Установка.....	6	Reverse функция	24
Базовая станция	6	Передача	25
Мобильная станция	7	Выбор Выходной Мощности	25
Расположение.....	7	Меню Установки Параметров	26
Установка Мобильной Антенны	7	Список параметров	26
Установка Трансивера	7	Использование меню настройки параметров ..	27
Передняя Панель.....	8	Установка Шага Канала	28
Внешнее управление электропитанием.....	9	Тип сканирования	28
Функция отображения Напряжение питания ...	10	Звуковой Сигнал	28
Названия и функции	11	Ограничение Времени Передачи (TOT)	29
Лицевая Панель	11	TOT штраф	29
Задняя Панель	12	Установка время штрафа TOT	29
Дисплей	13	Автоматическое отключение (APO).....	30
Микрофон EMS-53 (стандартно)	14	Tone-Burst Частота	30
Основные Операции.....	15	Clock shift	30
Включение и Выключение Трансивера	15	Звонок (Bell)	31
Переключение MAIN band	15	Блокировка Занятого Канала (BCLO)	31
Установка уровня громкости	15	Сигнализация	31
Установка уровня шумоподавителя	15	TX цвет дисплея	32
Установка уровня шумоподавления SUB band ..	15	RX цвет дисплея.....	32
VFO режим	16	Stand-by цвет дисплея	32
Установка частотного шага	16	Диммер	33
Установка частоты с шагом 1МГц	16	Call сигнал настройки (в пакете операций)	33
Изменение шага канала	17	Скорость передачи настройки (в пакете операций) ..	34
Направление сдвига и смещения частоты	18	Настройка Beacon Interval	34
Режим Памяти	19	(В геолокации связи/A.P.R.S)	34
Вызов Канала Памяти	19	Полезные Функции	35
Программирование канала (ов)	20	Принимаемый диапазон переключение	35
Удаление каналов из памяти	21	V-V/U-U одновременный приём	35
Программирование данных в каналах памяти ..	21	Single-band режим	36
		VFO Автонастройка функций установка	36
		СКАНИРОВАНИЕ Функция	37
		•VFO Сканирование	37
		•Сканирование Памяти	38
		•Пропуск канала	38
		•Program Сканирование	39
		•Тон Сканирование	39
		•DCS Сканирование	40
		БЛОКИРОВКА КЛАВИАТУРЫ Функция	40
		ТОНАЛЬНЫЙ ВЫЗОВ	40

Содержание

Narrow-band режим	41
AM receiver режим	41
Селективная Связь	42
Tone-squelch (CTCSS) и DCS	42
DET установки	43
Цифровая голосовая связь (DR-635T только) ..	44
Специальные Функции	45
СИГНАЛ “ТРЕВОГА”	45
Подключение, установка, эксплуатация	45
Как это работает	46
Установка времени начала	47
Кабель Клонирования	48
Соединение	48
Установка: сторона SLAVE	48
Установка: сторона MASTER	49
Пакетная Связь	50
Если используется EJ-50U	50
Настройка Пакетного Режима	51
APRS	52
APRS Установки	52
APRS операции	53
TNC Клонирование	54
Удалённое Управление (EMS-57 только)	55
Список Дистанционного Управления ...	55
Прямой Ввод частоты	56
Способ ввода в зависимости от шага ...	56
Техническое обслуживание	57
Сброс	57
Заводские Установки.....	57
Поиск и устранение неисправностей	58
Дополнительные Аксессуары	59
Блок Схема	60
Спецификации	61

Перед началом работы с трансивером

Внимание

- Не касайтесь компонентов трансивера, находящихся внутри. Это может привести к неисправности оборудования.
- Старайтесь не использовать трансивер там, где прямые солнечные лучи будут попадать на дисплей и корпус, в пыльных местах и около источников высокой температуры.
- Устанавливайте вдали от радио / теле приёмников и другого радиооборудования.
- Передавая длительное время на высокой мощности, трансивер может перегреться.
- Если Вы увидите, что из трансивера идёт дым или неприятные и специфические запахи, немедленно выключите питание и доставьте трансивер в ближайший сервисный центр.

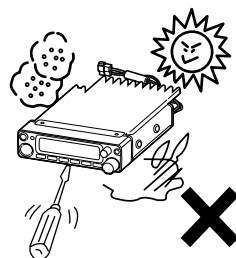

Notice to California resident users

The Safe Drinking Water and Toxic Enforcement Act of 1986 of the State of California determines that lead and cadmium (used as raw materials in some of the components in this product) are considered carcinogens and reproductive toxicants. Although in the normal use of our products the risk of direct contact with such materials at hazardous level is minimal, please be advised that:

- (1) You should wash your hands after having contact with PVC (polyvinyl chloride) coated materials such as DC cables. PVC may contain lead or lead compounds.
- (2) Wash your hands after having contact with soldered parts. Solder used for the assembly of our products may contain lead or lead compounds.
- (3) Do not directly touch any liquid that may leak from the Nickel Cadmium rechargeable cells. The liquid may contain cadmium.
- (4) Avoid oral contact with any part of our products. If this should occur, rinse the mouth with plenty of water. Consult a doctor if you are unsure if the exposure may have reached hazardous levels.
- (5) Keep our products away from the reach of children. Our products may contain small parts that may cause suffocation, or other consequences, if swallowed.
- (6) Our products are designed for two-way communication purposes only. Any eventual consequences arising from hazardous contacts with defined material(s) caused by misuse of our products are considered to be the user's fault. Please read the instruction manual of this product carefully before use.
- (7) Please dispose of or recycle our products properly in accord with your local regulation(s).
- (8) The user assumes the risk for exposure to chemicals/materials at hazardous levels caused by the use of peripherals or accessories made by third-parties and used in conjunction with our products.

Введение

Спасибо за покупку трансивера Alinco. Наши изделия занимают ведущее положение в мире на рынке средств радиосвязи. Это радио изготовлено по новейшей технологии и тщательно проверено на нашем предприятии. Трансивер разработан и изготовлен так, чтобы при нормальной эксплуатации служил для Вас много лет.

ПОЖАЛУЙСТА, ПРОЧИТАЙТЕ ЭТО РУКОВОДСТВО ПОЛНОСТЬЮ, ЧТОБЫ ИЗУЧИТЬ ВСЕ ФУНКЦИИ УСТРОЙСТВА. МЫ СДЕЛАЛИ ПОПЫТКУ НАПИСАТЬ ЭТО РУКОВОДСТВО ТАК, ЧТОБЫ ОНО БЫЛО ВСЕСТОРОННИМ, ПРОСТЫМ И ПОНЯТНЫМ. ВАЖНО ОБРАТИТЬ ВНИМАНИЕ, ЧТО НЕКОТОРЫЕ ИЗ ОПЕРАЦИЙ ОБЪЯСНЯЮТСЯ В НЕСКОЛЬКИХ ГЛАВАХ. ЧИТАЯ ТОЛЬКО ОДНУ ЧАСТЬ РУКОВОДСТВА, ВЫ РИСКУЕТЕ НЕ ПОНЯТЬ НАЗНАЧЕНИЯ ВСЕХ ФУНКЦИЙ РАДИОСТАНЦИИ.

Новые Возможности

В Вашем новом трансивере заложены наиболее современные функции, которые обусловлены высоким техническим уровнем устройства. Философия этого проекта ALINCO основана на внедрении новых сервисных функций:

- Работа в дуплексном режиме и режиме Cross-band репитер*.
- Большой алфавитно-цифровой индикатор.
Очень четкое отображение частоты и т.д. обеспечения удобства в работе.
- Превосходная стабильность частоты.
При использовании температурной компенсации кварцевого генератора (TCXO), отклонение менее + / - 2.5ppm.
- V-V/U-U функция.
Одновременный приём 2 сигналов в том же диапазоне (за исключением FM диапазона вещания).
- Высококачественные материалы используются во всём изделии с большим радиатором вокруг корпуса обеспечивает стабильную и длительную работу.
- AM Air band возможность приёма (Т версия только).
- 200 программируемых каналов памяти с алфавитно-цифровыми метками каналов.
- CTCSS, DCS и 5 различных Tone-Bursts являются стандартными для селективного вызова и доступа к ретрансляторам по всему миру.
- Возможность работы для передачи пакетов (с установленной опцией EJ-50U).
- Функция Сигнализация.
- Авто-программирование VFO для более лёгкого доступа к ретранслятору.
- Клонирование настроек по кабелю.
- Функция отображения Напряжение питания.
- Narrow-FM режим.
- EMS-57 DTMF тангента (может быть другая, в зависимости от приобретённой Вами комплектации) позволяет осуществлять прямой ввод частоты в режиме VFO и дистанционно управлять радиостанцией.
- Передний Блок управления отсоединяется (можно разместить удалённо).

* Где разрешено.

Стандартные аксессуары

Аккуратно распакуйте и убедитесь, что входят следующие элементы в комплект к данному руководству:

- Трансивер

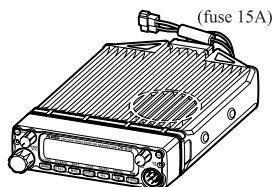

- Микрофон EMS-53 или EMS-57 (с DTMF клавиатурой)

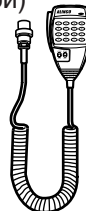

- DC кабель питания с предохранителем (UA0038)

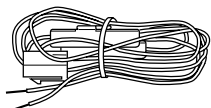

- Скоба для установки в автомобиле. (FM0078Z)

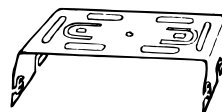

- ACC кабель (UX1290A)



- КИТ для установки

Черные винты (M4*8mm)
4шт. (AE0012)



Винты (M5*20mm)
4шт. (AJ0003)



Винты (M5*20mm)
4шт. (AA0013)



Шайба (AZ0010)
S-шайба (AZ0009)



Шестигранная гайка
(M5) 4шт. (AN0002)



Маленький гаечный
ключ. (FM0079)



Запасной плавкий
предохранитель
2 шт. (EF0005)

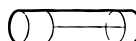

- Наклейки 2шт. (PR0454)
- Инструкция (этот документ)
- EJ-50U инструкция и диск (только с TNC версией)

Стандартные аксессуары могут отличаться, в зависимости от версии радиостанции, которую Вы приобрели. Пожалуйста, свяжитесь с вашим местным дилером, если у Вас возникли какие-либо вопросы. Alinco и уполномоченные дилеры не ответственны за любые типографские ошибки, которые могут иметься в этой инструкции. Стандартный набор аксессуаров может изменяться без предварительного уведомления.

Гарантийный полис:

Пожалуйста, обратитесь к приложенной гарантийной информации, или свяжитесь с вашим местным дилером / дистрибьютором для его получения.

Подключение Трансивера

Подключите микрофон к лицевой панели радиостанции.

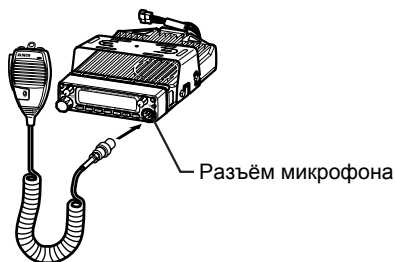

Подключите 50 Ом коаксиальный кабель качественной антенны двухметрового диапазона.

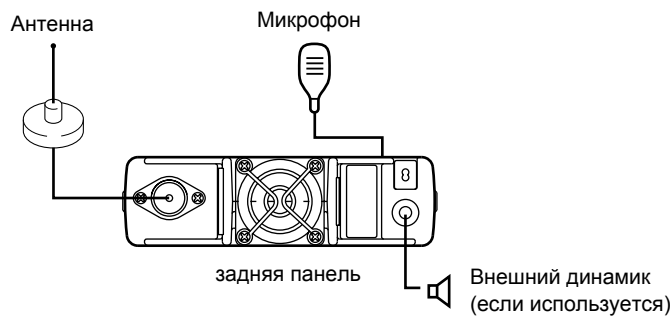

Базовая станция:

Источник питания постоянного тока 12 - 13.8V с основным отрицательным контактом. Используйте источник питания постоянного тока на 12A или больше. Источники питания, которые не соответствуют этим требованиям, могут привести к сбоям и повреждениям радиостанции и потере гарантии. Alinco предлагает источники питания, как дополнительные устройства. Пожалуйста, свяжитесь с вашим местным уполномоченным дилером Alinco.

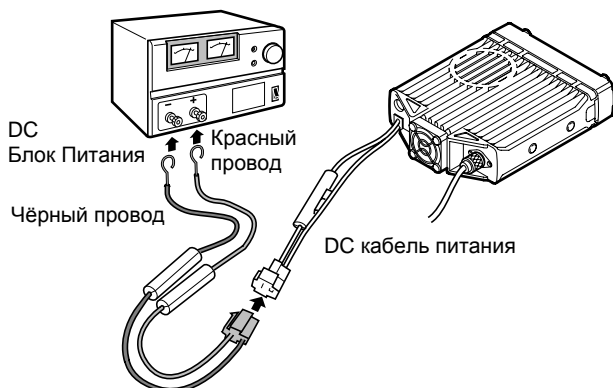

Для мобильной радиостанции устанавливают

Местоположение

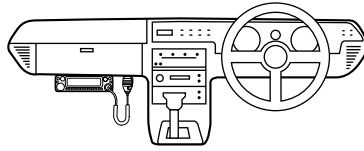

Радиостанция может быть установлена в любом месте вашего автомобиля там, где панель управления и микрофон легко доступны и это не препятствует безопасному управлению транспортным средством. Если ваше транспортное средство оборудовано подушками безопасности, убедитесь, что Ваша радиостанция не будет сталкиваться с их развёртыванием. Если Вы неуверенны относительно того, где установить радиостанцию, то свяжитесь с изготовителем вашего транспортного средства.

Монтаж Мобильной Антенны



Используйте 50 Ом коаксиальный кабель, для подключения антенны. Передвижные антенны требуют соответствующее основание для надёжной установки и работы. Для получения дополнительной информации, см. документацию на вашу антенну.

ВАЖНО: После монтажа антенны, обязательно настройте антенну для получения наименьшего значения SWR. Большой уровень внешнего радиоизлучения может причинить серьёзное повреждение радиостанции. Убедитесь в том, что Вы не находитесь в зоне высокого уровня радиоизлучения при работе радиостанции.

Установка Трансивера

Смотрите рисунок ниже:



* Используйте только винты из комплекта (M4 x 8mm) для крепления скобы. Винты другого размера могут повредить печатную плату внутри.

Передняя Панель

Передний Блок управления может быть установлен противоположно. Это может облегчить слышать динамик ясно. Установите переднюю панель, как вы предпочитаете.

1. Сдвиньте переднюю панель, удерживая нажатой вкладки.

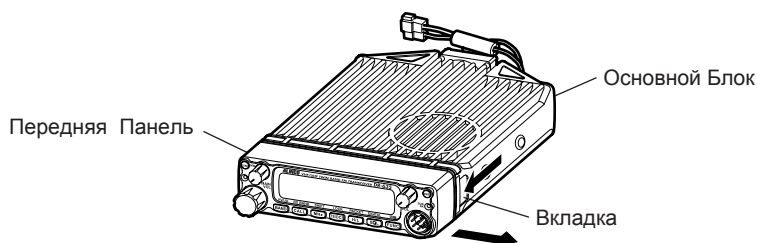

2. Поверните переднюю панель и держите кабель свободным от перегибов.

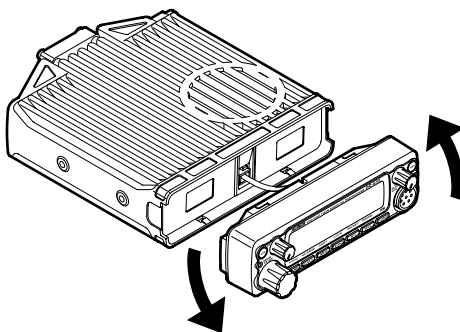

3. Совместите защёлки в основном блоке с прорезью в передней панели и установите переднюю панель на основном блоке.

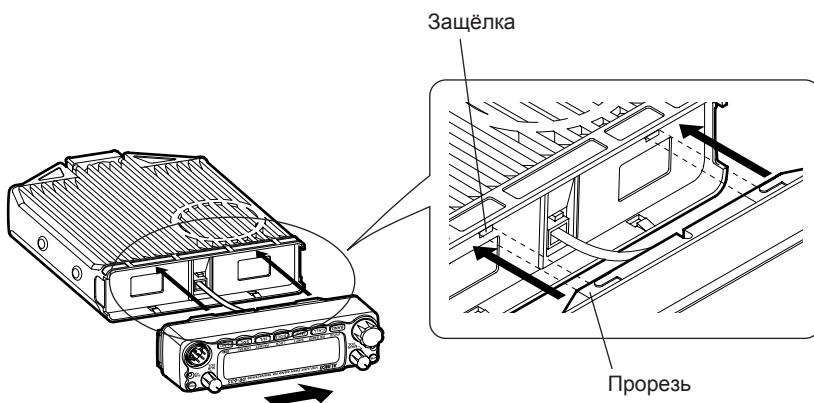

4. Сдвиньте переднюю панель, пока она не зафиксируется на месте.

ПРИМЕЧАНИЕ: При использовании дополнительного комплекта разделения EDS-9, вы можете использовать переднюю панель и основной блок в отдельных позициях. Инструкция по эксплуатации для удалённого размещения в комплекте с EDS-9.

Внешнее управление электропитанием



ВАЖНО: Подключение кабелей могут быть связаны с определёнными знаниями о транспортном средстве, в котором будет установлено устройство. Проконсультируйтесь с дилером автомобиля или на станции ТО для получения дополнительной информации, если это необходимо. Alinco не несёт ответственность за любой ущерб вашему автомобилю.

1. Убедитесь, что автомобиль имеет отрицательную землю 12VDC электро системы до установки. Подключите прилагаемый кабель постоянного тока с предохранителем непосредственно к аккумулятору (красный провод к положительному выводу), чтобы минимизировать любой возможный шум зажигания. Убедитесь, что автомобиль имеет большую ёмкость аккумулятора, также использование трансивера может привести к перегрузке электрической системы автомобиля.
2. Кроме того, если дополнительная функция от ключа зажигания ON / OFF, используйте прилагаемый ACC кабель. Снимите крышку, открутив 4 винта. Подключите кабель к ACC разъёму питания (CN11) на задней стороне устройства плате, исходящих положение кабеля, как показано выше, выберите переключатель ACC (SW11) в положение ACC и прикрутите крышку.
3. При установке, обязательно отсоедините провода от аккумулятора автомобиля. Убедитесь, что ключ зажигания в положении "ВЫКЛ". Подключите кабель ACC к ACC контактам или переключателя ACC на автомобиле. Удостоверьтесь, что вышеупомянутые последовательности были сделаны должным образом. Подсоедините электро систему автомобиля.
4. Если выбрана эта опция, трансивер может быть включен / выключен вручную или автоматически в соответствии с положениями ключа зажигания.

А: Когда ключ зажигания находится в положении ACC или ON положении с устройством остаются включенными, трансивер автоматически включится и выключится, когда ключ зажигания повернут в положение ВЫКЛ.

В: Чтобы вручную включить питание, оставляйте ключ зажигания в положение ACC и используйте выключатель PWR на трансивере. Если ключ зажигания находится в положении ВЫКЛ трансивер не будет включаться. Потребляемая мощность этой функции составляет около 5 мА независимо от позиции ключа зажигания. Для работы без этой опции, всегда используйте переключатель PWR, чтобы включить устройство ON / OFF и установить SW11 в положение "включено".

Функция отображения Напряжение питания

После подключения трансивера к источнику питания, напряжение питания можно проконтролировать нажатием кнопки SQL вместе с кнопкой FUNC. Напряжение питания на трансивере будет отображено на дисплее.

Трансивер вернётся в своё нормальное отображение дисплея при нажатии любой кнопки.

На дисплее показания изменятся, при изменении напряжения питания. Также отображает напряжение во время передачи.

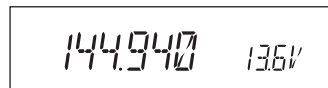

(Пример) При 13,6 В

ВАЖНО: Диапазон отображаемого напряжения - только от 7V до 16VDC. Поэтому для более точных измерений, пожалуйста, используйте вольтметр.

Названия и функции

Лицевая Панель

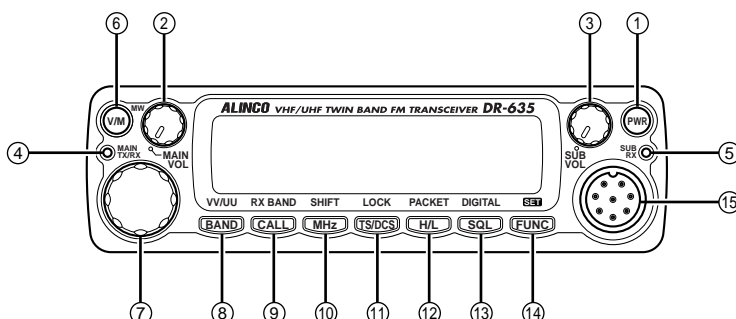

•Основные функции

No.	Кнопка	Функция
1	PWR	ВКЛ/ВЫКЛ питание трансивера при нажатии.
2	Main VOL knob	Регулирует уровень громкости на MAIN band.
3	Sub VOL knob	Регулирует уровень громкости на SUB band.
4	Main TX/RX индикатор	Индикатор Main: на Передачу Красный и на Приём светит Зелёным.
5	Sub RX инд.	Во время приёма на SUB, светится зелёным.
6	V/M/MW	Переключение между VFO режим и режим Памяти.
7	Dial	Изменение частоты, канала памяти и различных параметров.
8	BAND/VVUU	Переключение MAIN band в VHF или UHF.
9	CALL/RX BAND	Переключение в режим CALL.
10	MHZ/SHIFT	В VFO режиме, изменяет частоту с шагом 1 МГц.
11	TSDCS/LOCK	Установка тонового шумоподавления и DCS кодов.
12	HL/PACKET	Переключает HI/MID/LOW мощность передачи.
13	SQL/DIGITAL	Установка уровня шумоподавителя.
14	FUNC/SET	Установка режима дополнительных функций.
15	Mic. Connector	Разъём подключения микрофона.

•Активируются Функции, когда отображается F после нажатия кнопки FUNC.

No.	Кнопка	Функция
6	V/M/MW	Запись в канал памяти.
8	BAND/VVUU	Переключает режимы VV/UU.
9	CALL/RXBAND	Переключает диапазон приёма.
10	MHZ/SHIFT	Устанавливает направление сдвига и смещения частоты.
11	TSDCS/LOCK	Блокировка клавиатуры.
12	HL/PACKET	Доступ к режиму пакетной связи или режим геопозиционирования.
13	SQL/DIGITAL	Доступ к цифровому режиму голосовой связи.

* [F] отображается, когда кнопка FUNC нажата.

• **Функции, которые могут быть активированы при нажатой кнопке FUNC.**

№.	Кнопка	Функция
1	PWR	Сброс в заводские установки.
5	V/M/MW	Стирание памяти.
8	BAND/VVUU	Переключение в режим одного диапазона.
9	CALL/RXBAND	Доступ к режиму клонирования данных.
10	MHZ/SHIFT	Переключает wide/narrow режим приёма.
11	TSDCS/LOCK	Переключает в AM режим приёма.
12	HL/PACKET	Установка функции имя канала.
13	SQL/D	Доступ к режиму индикации напряжения питания .

• **Функции, которые требуют непрерывного нажатия для активирования.**

№.	Кнопка	Функция
13	SQL/DIGITAL	При нажатии кнопки в течение 1 сек., функция монитор включена. (Когда сдвиг установлен, функция реверс включена.)
14	FUNC/SET	Если нажата более 2 секунд доступен режим установки.

Задняя Панель

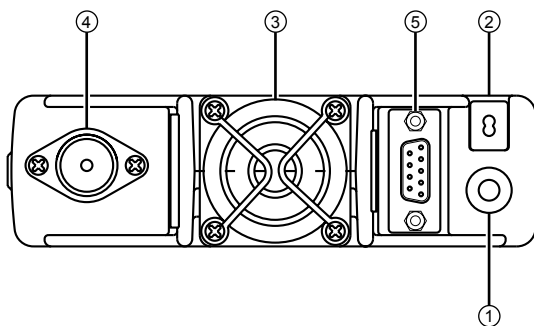

№.	Кнопка	Функция
1	External Speaker Terminal	Терминал внешнего динамика. (Также используется для клонирования.)
2	Power cable	Подключается к 13.8VDC питания.
3	Air-cooling fan	Включается при нажатии РТТ или нагреве радиатора.
4	Antenna Connector	Антенный разъём 50 Ом сопротивление. (PL-259 или совместимый)
5	D-SUB Connector (Optional)	Подключение к ПК для использования пакета.

Дисплей

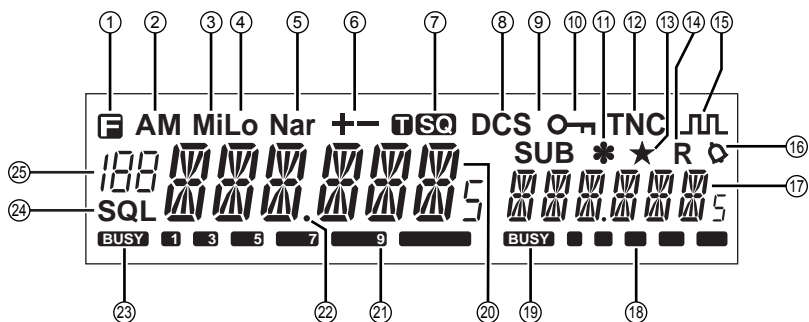

№.	Кнопка	Функция
1		Появляется, когда нажата кнопка FUNC.
2	AM	Появляется во время приёма AM.
3	Mi	Появляется, когда установлена мощность MID.
4	Lo	Появляется, когда установлена мощность LOW.
5	Nar	Появляется в режиме узкой полосы приёма.
6	+/-	Появляется при установке смещения.
7		Появляется при установке тонального шумоподавителя.
8	DCS	Появляется при установке DCS кода.
9	SUB	Появляется, когда SUB диапазон находится на MAIN стороне.*
10		Появляется при установке блокировки клавиатуры.
11	*	Появляется при установке функции сигнализация.
12	TNC	Появляется в пакетном режиме (EJ-50U требуется).
13	★	Появляется, когда SUB диапазон в режиме памяти или вызова.
14	R	Появляется, когда функция реверс активирована.
15		Появляется в цифровом режиме голосовой связи. **
16		Появляется при установке функции звонка (пейджер).
17		Указывает частоту или имя канала на SUB.
18	S Meter	Показывает относительный уровень сигнала приёма / передачи на SUB.
19		Появляется, когда сигнал принимается на SUB.
20		Указывает частоту или имя канала MAIN.
21	S Meter	Показывает относительный уровень сигнала приема / передачи на MAIN.
22	.Decimal point	Появляется при изменении настроек DCS декодирования. Исчезает при настройке канала памяти пропуска.
23		Появляется, когда сигнал принимается на MAIN.
24	SQL	Появляется при установке уровня шумоподавления.
25		Указывает номера ячеек памяти в режиме памяти.

*SUB диапазон исключительно для приёма, когда в V-V/U-U.

** Т версия. Опция EJ-47U требуется.

Микрофон EMS-53 (Стандартно)*

*Если приобрели версию с микрофоном EMS-57, см. также стр. 55.

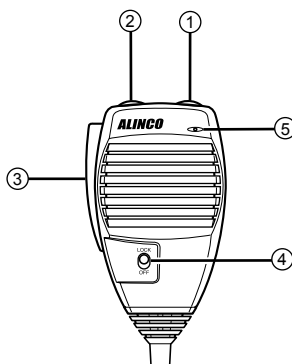

№. Кнопка	Функция
1 UP	Увеличить частоту, номер канала на заданное значение.
2 DOWN	Уменьшить частоту, номер канала на заданное значение.
3 PTT	Нажмите PTT (Push-To-Talk) для передачи.
4 Lock Switch	Блокирует кнопки UP и DOWN.
5 MIC	Говорить здесь во время передачи.

Микрофон. Разъем (Вид спереди соединителя)

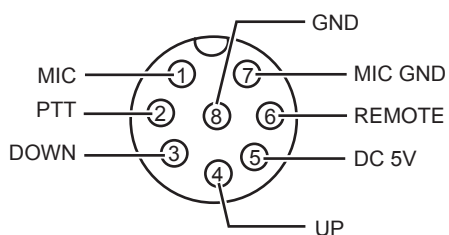

Основные Операции

Включение и выключение

При нажатии кнопки PWR, питание включено. При повторном нажатии кнопки PWR, питание выключается. См. стр. 9 для внешнего управления питанием.

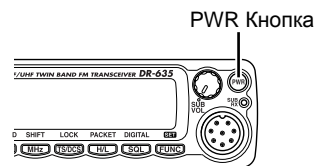

Переключение MAIN band

Нажмите кнопку BAND для переключения MAIN band между VHF диапазоном и UHF диапазоном.

MAIN band позволяет работать на передачу и приём. SUB band позволяет осуществлять только приём. MAIN band и SUB band могут работать на приём одновременно.

ВАЖНО: На стороне SUB никакие настройки не указываются, кроме показаний частоты и S-метра.

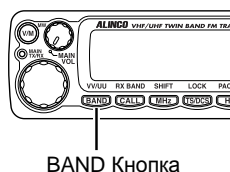

Установка уровня громкости

Громкость MAIN band регулируется ручкой VOL на стороне MAIN. Громкость SUB band, ручкой VOL на стороне SUB. Вращайте ручку VOL по часовой стрелки для увеличения громкости и против часов для уменьшения громкости.

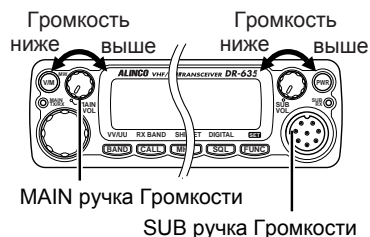

Squelch установка уровня

Отрегулируйте уровень порога шумоподавителя. Шумоподавитель устраняет фоновый шум, когда нет сигнала. Чтобы установить уровень шумоподавления на стороне MAIN band,

1. Нажмите кнопку SQL. [SQL] значок появляется на дисплее, будет показан уровень шумоподавления.
2. При вращении ручки Dial или используя кнопки UP/DOWN на микрофоне, настройте шумоподавление до желаемого уровня.
3. По окончании настройки, нажмите кнопку PTT или любую кнопку на передней панели, кроме кнопки Band. Затем дисплей вернется в первоначальное состояние, или, если нет операций в течение 5 секунд, устройство автоматически завершит настройки и дисплей вернется в первоначальное состояние.

Squelch уровень

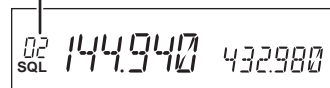

Squelch установка уровня на SUB band

Для настройки шумоподавления SUB band, нажмите BAND и [SQL] отобразится.

ПРИМЕЧАНИЕ: • 21 уровень (0 ~ 20), доступны для настройки Squelch. (при высоком уровне шумоподавление трудно открыть.)
• По умолчанию установлен уровень 02.

VFO режим

VFO режим устанавливается по умолчанию на заводе. VFO (переменной частоты генератора) позволяет изменять частоту в соответствии с выбранным шагом канала, если вращаете ручку Dial или с помощью кнопок UP/DOWN на микрофоне. VFO режим используется для программирования данных, сохранённых в памяти каналов или для изменения параметров настройки трансивера.

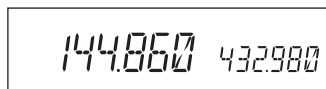

VFO режим

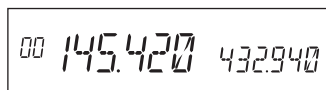

Режим Памяти

1. Текущий режим определяется по дисплею. Если значки "M" или "C" не отображаются, то трансивер в режиме VFO. Если каналы не запрограммированы, он не может быть переключен в режим памяти.
2. В противном случае нажмите кнопку "V / M", для перехода в режим VFO.

Изменение частоты шага канала

Вращая ручку Main Dial по часовой стрелке, увеличиваете частоту, против часов - уменьшаете. Кнопками UP/DOWN на микрофоне происходит тоже самое.

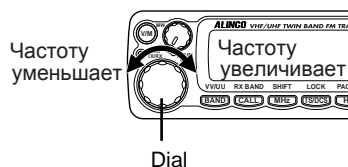

Изменение частоты с шагом 1 МГц

Это позволит быстро изменить частоту с шагом 1 МГц:

1. Нажмите кнопку МГц. Цифры после 100 кГц исчезнут с дисплея.
2. Следуйте той же последовательности, как указано выше, чтобы изменить значение.

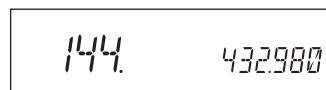

Изменение шага канала

1. В режиме VFO, войдите в Режим Установок и выберите параметр шага канала.
(См. стр. с 26 по 28 для режима установок).
2. Текущий шаг канала будет отображаться.
3. Вращая ручку Dial, Вы можете изменить шаг канала, как показано ниже.

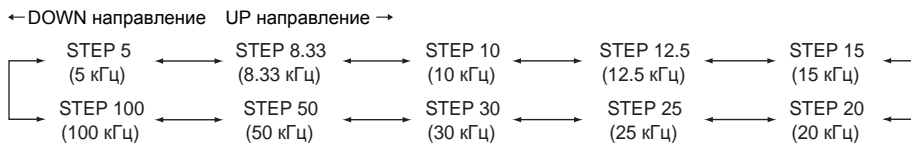

4. Нажмите любую кнопку, кроме FUNC или SQL для завершения настройки и дисплей вернётся в исходное состояние.

ВАЖНО: При изменении частоты шага канала, настройки ниже 10 кГц могут быть автоматически исправлены.

Направление Сдвига и Смещения Частоты

Обычные репитеры работают в режиме DUPLEX. Это означает, что репитер принимает сигнал на одной частоте и передаёт на другой. Разница между этими двумя частотами называется частотой смещения. Если частота приёма выше, чем частота передачи, то направление положительно, если ниже, направление сдвига отрицательно. Смещение может быть установлено от 0 до 99.995МГц (в пределах рабочего диапазона).

1. После нажатия кнопки FUNC, в то время как значок F остаётся на дисплее, нажмите кнопку MHz и на дисплее отображается текущее состояние смещённой частоты и направление сдвига. При повторном нажатии кнопки MHz, направление смещения будет изменено, как показано справа.
2. Вращая ручку Dial (или нажимая кнопки UP/DOWN), частота меняется в соответствии с установленным шагом канала.
3. После нажатия кнопки FUNC, вращая ручку Dial вы можете менять частоту с шагом 1МГц в зависимости от направления вращения ручки Dial (или нажимая кнопки UP/DOWN, если используете микрофон).
4. Нажатие кнопку PTT или кнопку V/M для завершения настройки и дисплей вернётся в первоначальное состояние.

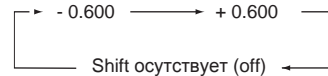
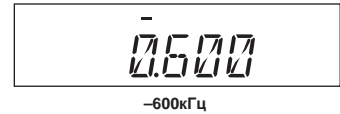

Режим Памяти

Этот режим позволяет вызывать предварительно запрограммированную частоту или настройки из памяти. Данный аппарат обеспечивает до 200 каналов памяти (80 эксклюзивных каналов для каждого VHF и UHF диапазонов, от 00 до 79CH и 40 и 40 общих каналов для VHF и UHF, от 100 до 139), 1 CALL канал для V и U (C), 1 канал памяти программе сканирования для каждого V и U (PL) (PH) и 1 VFO автоматическую программу настройки каналов (AL) (AH).

Вызов Канала Памяти

1. Выберите режим памяти, нажав кнопку V/M. [00] отобразится на дисплее, показывая, что устройство находится в режиме памяти. Повторите, чтобы вернуться в режим VFO.
2. Выберите канал памяти. Вращая ручку Dial (или нажимая кнопки UP/DOWN микрофона) вы можете менять каналы памяти с шагом 1. Для вызова памяти SUB диапазона, сначала переключитесь из MAIN диапазона нажатием кнопки SUB диапазона. Когда SUB находится в режиме памяти или CALL режиме, [★] появляется на дисплее.

Канал Памяти

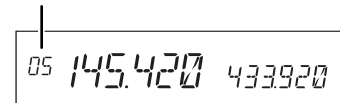

Режим Памяти

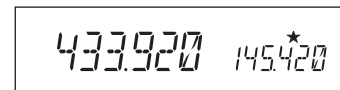

В случае, если SUB сторона находится в режиме памяти

При вызове любого номера памяти от 100 до 139, на дисплее SUB справа исчезнет.



ВАЖНО: Если каналы памяти не были запрограммированы, трансивер не будет переключаться в режим памяти, нажатием кнопки V/M. Пожалуйста, прочтите программирование канала памяти на следующей странице.

Программирование Канала (ов)

1. Выберите частоту для программирования в режиме VFO и установите параметры, какие необходимо. Обратитесь к следующей странице для программируемых параметров.
2. При нажатии кнопки FUNC, [F] и [Память No.] значки отображаются на дисплее.
3. Вращая ручку Dial (или нажимая кнопки UP/DOWN микрофона) выберите нужный номер канала памяти.
4. Пустой канал индицируется мигающим значком [Память No.].
5. При нажатии кнопки V/M в то время когда [F] значок на дисплее, программирование будет завершено, и вы услышите звуковой сигнал.
6. Если ранее запрограммированный канал выбран на шаге 3, канал памяти будет перезаписан, выполнив процедуру, описанную в шаге 5.
7. Когда выбран CH-C, канал CALL также будет перезаписан.

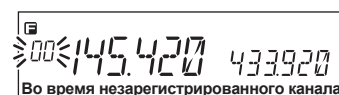
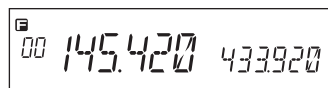

ВАЖНО: • Запрограммируйте частоту Кража-Тревога в CH99.

- Для каналов от 100 до 139, VHF / UHF диапазоне может быть запрограммировано без разбора (VHF/UHF смешанные сканирование возможно путем программного сканирования памяти)
- Каналы памяти не может быть изменен (программирование / удаление), с SUB значком на дисплее. Измените поддиапазон частот, чтобы выключить его.

Удаление каналов из памяти

1. Выберите режим памяти, нажав кнопку V/M.

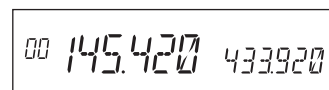

Режим Памяти

2. Выберите нужный номер канала памяти, вращая ручку Dial.

3. Запрограммированный канал памяти имеет номер памяти не мигающий на дисплее.

4. При нажатии кнопки M/W в то время когда [F] значок на дисплее, раздастся звуковой сигнал и канал памяти будет удалён. В то же время, значок [Память No.] начнёт мигать.

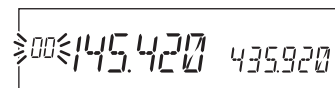

ПРИМЕЧАНИЕ: Когда на LCD канал памяти мигает и всё содержимое памяти отображается на ЖК-дисплее. После нажатия кнопки FUNC снова, и нажмёте кнопку M/W пока значок [F] отображается, вы можете восстановить удалённый канал. Тем не менее, после изменения номера CH или режим, восстановление не будет возможным.

Программирование данных в каналах памяти

На каждом канале памяти, в том числе 00 – 99, 100 – 39, CALL канал и AL, AH, PL, PH канал могут хранить следующие данные:

- Частоту
- Частоту сдвига
- Направление смещения (+ / -)
- CTCSS тон кодера
- CTCSS тон декодера
- Тон кодера/декодера установки
- DCS код кодера
- DCS код декодера
- DCS установки
- Пропуск CH установки
- Блокировка Занятого канала (BCLO)
- Настройки цифрового режима
- Цифровой код
- Narrow режим установки
- AM режим установки
- Clock shift установки

Имя канала (алфавитно-цифровая метка)

Каналы, сохраненные в режиме памяти, могут быть отображены на дисплее с алфавитно-цифровой меткой, вместо частоты. Доступно 67 символов, включая A-Z, 0-9.

1. В режиме памяти, выберите канал, который необходимо запрограммировать.
2. Нажмите кнопку H/L вместе с кнопкой FUNC.
3. На дисплее отобразится мигающий символ [A].
4. Вращайте ручку Dial, чтобы выбрать символ.
5. Нажмите кнопку BAND, символ перестанет мигать и введётся. Тот же символ замигает справа и готов к продолжению редактирования.
6. Повторите ту же последовательность для ввода следующего символа.
7. Нажмите кнопку CALL в процессе программирования, для удаления всех символов.
8. При нажатии любой кнопки, кроме BAND и кнопки CALL завершится программирование и дисплей вернётся в первоначальное состояние.

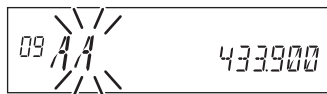

ПРИМЕЧАНИЕ: После программирования алфавитно-цифровая метка будет отображена в режиме памяти на соответствующих каналах вместо частоты (номер канала отображается без изменений). При нажатии на FUNC в течение 5 секунд, будет отображаться частота. (При нажатии любой кнопки во время работы, дисплей вернётся к отображению имя канала. Но при работе кнопка предназначенная для кнопки FUNC, устройство перейдет в назначенный режим настройки.)

CALL режим

Это режим памяти, позволяет трансиверу быстро вызвать назначенный канал памяти, нажав кнопку CALL, независимо от текущего состояния трансивера.

По умолчанию установлены значения 145.00МГц / 433.00МГц, и один CALL канал доступен на каждом диапазоне.

Вызов канала CALL

Выберите нужный VHF или UHF диапазон, нажав кнопку BAND.

1. Нажмите кнопку CALL. Значок C появится на дисплее и трансивер перейдет в режим CALL. В этом режиме, ручкой Dial или кнопками микрофона UP/DOWN нельзя изменять номер канала памяти или частоту.
2. Нажмите кнопку CALL снова или кнопку V/M, чтобы выйти из режима CALL.
3. В режиме CALL функции сканирования не доступны.



Чтобы сохранить нужные данные в оперативном канале, используйте команды программирования памяти. Запишите выбранные параметры в канал C. Параметры оперативного канала могут быть изменены, но сам канал C не может быть удален или скрыт.

ПРИМЕЧАНИЕ: Доступ к режиму Call запрещен в то время, когда выбран режим смешанные памяти (CH100-139). Сканирование отключено в режиме CALL.

Приём сигнала

1. Убедитесь, что трансивер подключен к соответствующей антенне, блоку питания, установите требуемую громкость и уровень шумоподавления на обоих MAIN и SUB диапазонах.
2. Выберите требуемый диапазон нажатием кнопки BAND, просматривайте частоты или выберите требуемые частоты для прослушивания текущей связи. S-метр показывает относительный уровень сигнала, когда трансивер обнаруживает входящий сигнал, и RX индикатор светится (зеленым).
3. Если S-метр индицирует сигнал, но звука в динамике неслышно, проверьте уровень громкости, уровень шумоподавителя, и установленные параметры CTCSS/DCS декодирования, настройка которых объясняется в данном руководстве.

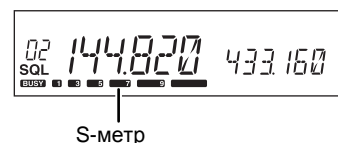

Монитор функция

Функция Monitor предназначена для приёма более слабых сигналов. Нажмите и удерживайте кнопку SQL в течение более 1 секунды. Независимо от уровня сигнала шумоподавитель откроется, на дисплее появится значок BUSY и Вы услышите сигнал в динамике. Нажмите любую кнопку на лицевой панели для выхода.

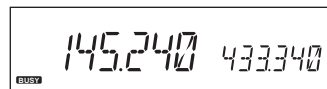

ВАЖНО: Монитор функция действует только на текущем диапазоне. Монитор функция работает независимо от Tone squelch / DCS настроек.

Reverse функция

Эта функция предназначена для мониторинга частоты передачи вместо частоты приёма при работе через ретранслятор. Этот способ обычно используется для проверки, и если это возможно, чтобы общаться без использования ретранслятора путем мониторинга сигнала доступа к станции.

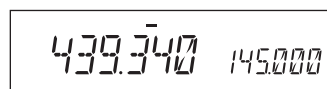

Когда -5.000МГц Смещение

1. Нажимайте кнопку SQL более 1 секунды в то время когда SHIFT установлен. [R] значок появится на дисплее, показывает, что обратная функция активизируется и шумоподавитель открыт.

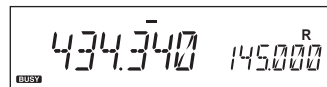

2. Нажмите любую кнопку для отмены операции.

Передача

1. Выберите нужный диапазон для передачи.
2. Убедитесь, что вы имеете право работать на выбранной частоте. Проверьте отсутствие сигнала, чтобы не помешать корреспондентам, ведущим радиообмен на этой частоте в данное время.
3. Нажмите кнопку PTT на микрофоне. TX загорается (красный), когда трансивер передаёт. Если принимаемые частоты комбинируются с радиоловительскими VHF, в дополнении с такими как Air-band или FM радио, sub диапазона RX отключается из-за особенностей схемы приёмника.
4. Говорите в микрофон обычным голосом, сохраняя нажатой кнопку PTT. Держите микрофон примерно 5 см от вашего рта. Говоря слишком близко или слишком громко, это может привести к ухудшению передачи звука.
5. Отпускание кнопки PTT завершит передачу, и трансивер вернётся в режим приёма.

TX lamp

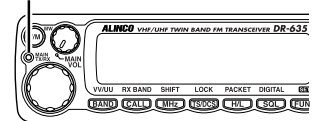

ПРИМЕЧАНИЕ: Нажатие кнопки DOWN вместе с кнопкой PTT будет передавать сигнал CALL tone. DR-635E будет передавать сигнал Tone Burst. См. стр. 39 для деталей. Следующие операции возможны для sub-band при переключении на main стороне:

- Dial
- V/M кнопка
- CALL кнопка
- MHz кнопка
- SQL кнопка

ВАЖНО: Если нажали кнопку PTT за диапазоном частоты передачи, значок [OFF] появится на дисплее, и передача не будет происходить. Проверьте частоту и / или настройки частоты смещения.

Выбор Выходной Мощности

1. Нажмите кнопку H/L. Выходная мощность переключится с Hi на Mid, Mid на Lo и затем Lo на Hi. MID мощность [Mi] значок, LOW мощность, [Lo] значок отображается. Ничего нет на дисплее, это Hi мощность (по умолчанию). RF метр отображает •• при передаче на LOW мощности, •••• MID мощности и •••••• Hi мощности.

Выходная мощность	635T/E	
	VHF	UHF
HI	50W	35W
MID	20W	20W
LOW	5W	5W

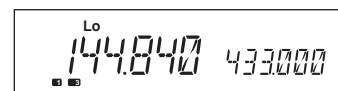

LOW мощность

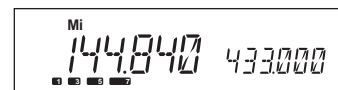

MID мощность



HI мощность

ВАЖНО: При работе с High-выходной мощностью, когда внутренняя температура превышает определённый уровень, то схема защиты автоматически переключает на MID (возобновляет High настройки автоматически после охлаждения).

Меню Установки Параметров

ВАЖНО: Пожалуйста, прочтите следующие страницы перед изменением каких-либо параметров. ПАРАМЕТРЫ НЕ МОГУТ БЫТЬ ИЗМЕНЕНЫ БЕЗ ВХОДА В РЕЖИМ НАСТРОЕК.

При входе в режим настройки параметров, некоторые из операционных параметров трансивера могут быть изменены в соответствии с вашими потребностями. Ниже меню выбора параметров.

ПРИМЕЧАНИЕ: Буквенно-цифровые настройки тегов канала не будут отображаться в меню, пока канал памяти не будет запрограммирован!

Список параметров режима настройки

Вырезать и сохранить список режима настройки параметров для вашего удобства.

Режим настройки параметров

По умолчанию Функция
дисплей

STEP	20	Установка шага канала
↓		
TIMER		Тип сканирования выбор
↓		
BEEP	2	Звуковой сигнал ON/OFF
↓		
TOT	OFF	Time-Out-Timer ON/OFF
↓		
TOTP	OFF	TOT penalty ON/OFF
↓		
APO	OFF	Auto-Power-Off ON/OFF
↓		
ALERT		Tone Burst частота настройка
↓		
CKSFT	OFF	Clock Shift настройка
↓		
BELL	OFF	Bell функция настройка
↓		
BCLO	OFF	Блокировка Занятого Канала
↓		
SCR	OFF	Кража Сигнал ON/OFF
↓		
TX-COL	3	TX цвет дисплея
↓		
RX-COL	3	RX цвет дисплея
↓		
SB-COL	3	Stand -By цвет дисплея
↓		
LAMP	4	Dimmer настройка
↓		
C		Call sign настройка (пакет)
↓		
HB	1200	Скорость передачи настройка (пакет)
↓		
BCON	0	Beacon interval настройка (пакет)

↑ Нажмите кнопку FUNC /UP

↓ Нажмите кнопку SQL/DOWN

*DR-635E имеет TB1750 Вызывной Тон по умолчанию

Чтобы использовать Меню Установки Параметров

1. Нажмите и удерживайте кнопку FUNC более чем 2 секунды, чтобы войти режим установки параметров.
2. Выберите меню, нажав кнопку FUNC и кнопку SQL, или кнопки UP/DOWN на микрофоне.
3. Вращайте ручку Dial, для изменения настроек.
4. Нажатие кнопок FUNC/SQL или UP/DOWN завершит настройку и перейдет в следующее меню.
5. При нажатии любой кнопки, кроме FUNC/SQL или UP/DOWN key завершит установку и трансивер и выйдет из режима настройки параметров.

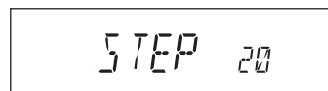

дисплей по умолчанию

Установка Шага Канала

Шаг канала выбирается в режиме VFO. Обратитесь к диаграмме расположенной ниже для определения фактической частоты шага.

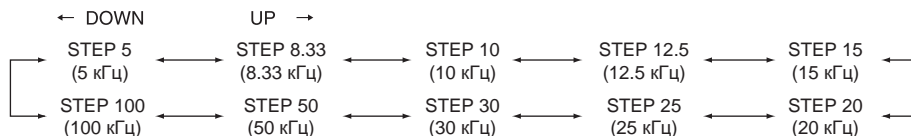

Примечание: Значение по умолчанию

- DR-635E [ШАГ 12.5]
- DR-635T [ШАГ 5]

Тип Сканирования

Это позволяет выбрать условие сканирования: по таймеру (TIMER) или по времени присутствия сигнала (BUSY). Сканирование по таймеру позволяет возобновить сканирование через 5 секунд. При сканировании типа BUSY, возобновляется сканирование, только когда на канале пропал сигнал. Режимы сканирования объясняется позже.

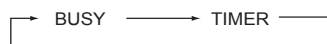
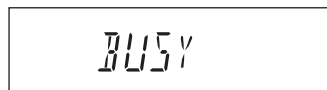

Звуковой Сигнал

Это меняет громкость звукового сигнала во время работы.

1. Значок [BEEP2] появляется на дисплее.
2. Вращайте ручку Dial, для изменения громкости звукового сигнала, как показано ниже.

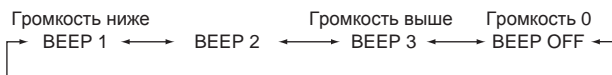
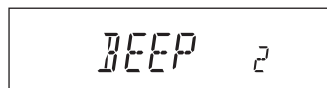

Time-Out-Timer (TOT)

TOT особенно популярен в репитерных системах. Этот режим запрещает пользователю выходить на передачу после того, пока не истёк некоторый период времени. Устанавливая эту функцию согласно требованию репитерных систем, трансивер оповещает пользователя звуковым сигналом за 5 секунд до окончания этого времени. Когда время истекает, трансивер автоматически прекращает передачу и переходит в режим приёма. Это позволяет и репитеру перейти в режим TOT для следующего корреспондента. Пока кнопка PTT не отпущена и не нажата снова трансивер не будет передавать.

1. В меню дисплей показывает по умолчанию TOT-OFF.



2. Вращайте ручку Dial, чтобы выбрать время TOT. Показания дисплея должны изменяться, как показано на рисунке. Цифры означают время в секундах. Это время можно устанавливать до 450 секунд (7.5 минут).



установлено время 60 секунд

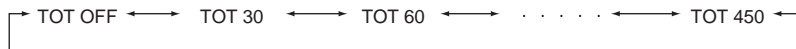

TOT штраф

Таймер паузы между сеансами передачи. Когда установлен режим TOT, эта функция запрещает передачу, если от момента одного нажатия на PTT до другого прошло меньше установленного в этом режиме времени.

Установка время штрафа TOT

1. [TOTP OFF] появляется значок на дисплее.



2. Вращайте ручку Dial, дисплей переключается, как показано ниже и время штрафа TOT, можно изменить. Штрафное время может быть установлено до 15 секунд.



установлено время 5 секунд

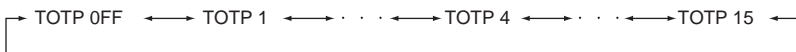

Автоматическое отключение (APO)

В этом режиме трансивер автоматически отключается. Это полезно для мобильной станции, чтобы избежать разряда автомобильного аккумулятора. Если не ведётся радиообмен, через 30 минут прозвучит звуковой сигнал и трансивер автоматически отключится.

1. Значение по умолчанию APO-OFF.



2. Вращайте ручку Dial, для активизации этой функции выберите APO-ON.



APO-ON установлен

Tone-Burst Частота

Этот режим позволяет активизировать работу некоторых репитеров или корреспондентов, находящихся в режиме ожидания путем подачи слышимого тона определённой частоты. Обычно, репитерная система не требует тона если репитер активизирован. Частота Tone Burst может быть установлена в ALERT, 1750Гц, 2100Гц, 1000Гц и 1450Гц. (ALERT это прерывистый звуковой сигнал)

1. Значок [ALERT] появляется на дисплее.

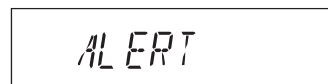

2. Вращайте ручку Dial, дисплей переключается и частота Tone Burst будет меняться, как показано ниже.

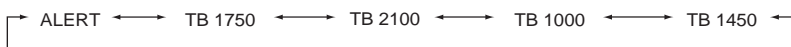

Clock shift

В тех редких случаях, когда на частоте, установленной в трансивере, возможно появление слабого шума от часов центрального процессора. Чтобы избавиться от незначительного шума часов центрального процессора, Вы можете сместить тактовую частоту, но и шумы могут сместиться на другую частоту.

1. Значок [CKSFT OFF] появляется на дисплее.

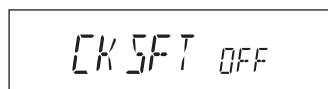

2. Вращайте ручку Dial, дисплей переключается и Clock shift установки изменяются.

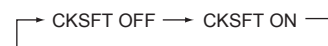

Звонок (Bell)

Звучание колокола и мигающий колокольчик на дисплее сообщает вам, что в настоящее время вас вызывают.

1. Значок [BELL OFF] появляется на дисплее.



2. Вращайте ручку Dial, дисплей переключается и установки функции Bell изменяются.

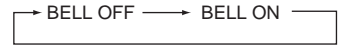

Блокировка Занятого Канала (BCLO)

Эта функция запрещает передачу, если на частоте передачи имеется сигнал. Значение по умолчанию: BCLO-OFF. Активизируя эту функцию, трансивер передаёт только когда:

1. Нет сигнала на частоте передачи (BUSY на дисплее не отображается).
2. Тоновый шумоподавител открыт принимаемым CTCSS сигналом.
3. Аналогично с DCS-кодированием.

В этом режиме звуковые сигналы не передаются, даже если кнопка PTT нажата.

1. Значок [BCLO OFF] появляется на дисплее.



2. Вращайте ручку Dial, дисплей переключается и установки функции BCLO изменяются.

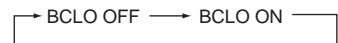

Сигнализация

(Пожалуйста, см. стр. 45)

1. Значок [SCR OFF] появляется на дисплее.



2. Вращайте ручку Dial, дисплей переключается и Theft Alarm установки меняются ON/OFF.

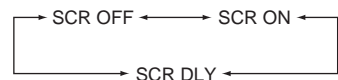

3. Когда Theft Alarm установлен, значок [*] появляется на дисплее.



TX цвет дисплея

Эта функция, чтобы выбрать цвет подсветки дисплея во время передачи.

1. [TX-COL] появляется на дисплее.

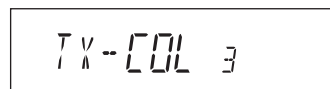

2. Вращайте ручку Dial, дисплей переключает цвет подсветки как показано справа.
TX-COL 1 : Красный (янтарный)
TX-COL 2 : Синий
TX-COL 3 : Фиолетовый

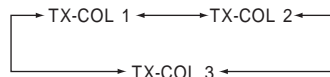

RX цвет дисплея

Эта функция, чтобы выбрать цвет подсветки дисплея во время приёма.

1. [RX-COL] появляется на дисплее.



2. Вращайте ручку Dial, дисплей переключает цвет подсветки как показано справа.
TX-COL 1 : Красный (янтарный)
TX-COL 2 : Синий
TX-COL 3 : Фиолетовый

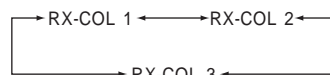

Stand-by цвет дисплея

Эта функция, чтобы выбрать цвет подсветки дисплея во время статуса stand-by.
(прослушивание, но сигнал не принимается.)

1. [SB-COL] появляется на дисплее.



2. Вращайте ручку Dial, дисплей переключает цвет подсветки как показано справа.
TX-COL 1 : Красный (янтарный)
TX-COL 2 : Синий
TX-COL 3 : Фиолетовый

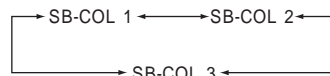

Диммер

Это обеспечивает лучшую видимость дисплея, уменьшив яркость подсветки дисплея в темноте.

1. [LAMP 4] появляется на дисплее.



2. Вращайте ручку Dial, дисплей переключается, как показано справа. LAMP 4, это ярко и будет темнее с 3-2-1.

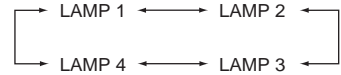

Call сигнал настройки (в пакете операций)

Это регистрирует вызов признак вашего трансивера при передаче в Режиме Передачи Пакетных данных. 36 символов, A - Z и 0 - 9 доступны для регистрации.

1. На дисплее отображается [C] и мигает.
2. Вращайте ручку Dial для выбора символа, который будет запрограммирован.
3. Нажмите кнопку BAND, символ перестанет мигать и введётся. Тот же символ замигает справа и готов к продолжению редактирования.
4. Повторите ту же последовательность для ввода следующего символа. Вы можете запрограммировать до 6 символов.
5. Нажмите кнопку CALL в процессе программирования, для удаления всех символов.



Скорость передачи настройки (в пакете операций)

Это устанавливает скорость передачи данных в пакете операций.

1. [NB 1200] отображается на дисплее.

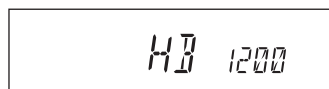

2. Вращайте ручку Dial, дисплей переключается, как показано справа и установки меняются.
[NB 1200] Скорость передачи данных 1200 бит.
[NB 9600] Скорость передачи данных 9600 бит.

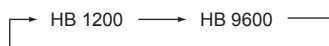

Настройка интервала радиомаяка (В связи геолокации/A.P.R.S.®)

Это, для установки интервала передачи данных местоположения GPS, когда геолокация связи находится в эксплуатации.

1. [BCON 0] значок отображается на дисплее. Передача не производится при BCON 0.



2. Вращайте ручку Dial, дисплей переключается, как показано ниже и установки меняются.

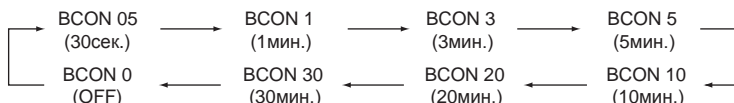

Настройки для позывного, скорость передачи данных и интервал маяка будут переданы TNC блоком (EJ-50U) при клонировании TNC.

Работа TNC останется неизменной до TNC передачи завершения передачи.

Полезные Функции

Принимаемый диапазон переключение

Это для Выбора диапазона приёма. На стороне VHF, FM-вещания можно принимать. Когда в режиме VFO.

1. После нажатия кнопки FUNC, нажмите кнопку CALL пока отображается значок [F]. На стороне VHF, диапазон переключится с 144МГц на диапазон FM-вещания.

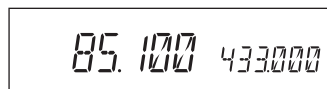

V-V/U-U одновременный приём

Это для одновременного приёма на MAIN диапазоне и SUB диапазоне.

1. После нажатия кнопки FUNC, нажмите кнопку CALL, пока отображается значок [F]. Показания Sub диапазона изменяются в той же полосе частот, что и MAIN диапазона. По умолчанию частота Sub диапазона в VFO частота по умолчанию.
2. Для изменения частоты или настроек в SUB диапазоне, переключите SUB диапазон на MAIN отображение нажатием кнопки BAND перед операцией.
3. При нажатии на кнопку BAND, затем нажмите кнопку FUNC снова, и дисплей вернётся в обычное V-U отображение.

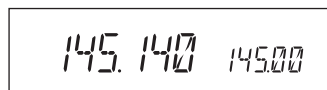

Когда установлен V-V/U-U

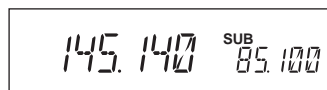

В этом случае передача не возможна на MAIN диапазоне

ПРИМЕЧАНИЕ: Приём Sub диапазона не доступен в режиме работы в V-V/U-U.

Single-band режим

Это необходимо для использования устройства в качестве однодиапазонного трансивера только для VHF или UHF, за счет устранения отображения на стороне SUB.

1. Нажмите кнопку BAND удерживая нажатой кнопку FUNC.
Отображение на SUB стороне исчезает, и его функции временно прекращается. Пока в режиме V-V/U-U, трансивер не перейдет в однодиапазонный режим.



VFO Автонастройка функций установка

Это программирование различных автоматических настроек в определенном диапазоне частот в режиме VFO. Это полезно для быстрого доступа к ретранслятору.

1. Запрограммируйте нижнюю частоту желаемого диапазона, а также другие параметры, такие как, частота смещения, CTCSS тон в [AL] канал в режиме памяти (см.стр.19).
Программируемыми позициями являются частота, направление смещения, частота смещения, тон ENC и его настройки, тон DEC и его настройки, DCSEN код и его настройки и DESDEC настройки.



Когда 439.000МГц 88.5Гц ENC-5.000МГц смещение установлено в AL

2. Как описано выше, запрограммируйте более высокую частоту в канал памяти [AH]. Игнорируя другие параметры, такие как CTCSS тона или репитерное смещение.



3. В режиме VFO то, что было запрограммировано в памяти AL автоматически устанавливается в полосу частот между AL и AH. Временное изменение настроек возможно между AL и AH, но как только частота изменяется вращением ручки Dial, все заданные значения в AL будут восстановлены.

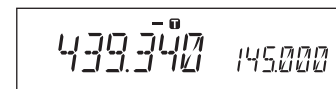

Приведён пример в VFO авто-программными установками

4. Для отключения этой функции, удалите из AL памяти данные канала (см. стр.21).

СКАНИРОВАНИЕ ФУНКЦИЯ

Используйте эту функцию для автоматического поиска радиосигналов. Доступны 6 различных типов сканирования. В режиме установки, выберите режим Timer или режим Busy, чтобы задать необходимый тип сканирования. Если включен режим тонового шумоподавления CTCSS (TSQ) или DCS шумоподавления звук можно будет услышать только на каналах с соответствующими TSQ или DCS. Иначе сканирование будет останавливаться, но никакой аудиоинформации слышно не будет. Направление сканирования - вверх или вниз может быть изменено в процессе сканирования, вращая ручку Dial или нажимая кнопки UP / DOWN.

•VFO Сканирование

Сканируется всё VFO в соответствии с установленным шагом.

1. Войдите в режим VFO.
2. Нажмите кнопку UP (идти вверх) или Down (идти вниз) более, чем 1 секунда но менее чем 2 секунды, в противном случае удерживайте кнопку H/L более 2 секунд.
3. Сканирование начинается, и прекращается на частоте, где обнаружен сигнал, и возобновляется согласно установленному типу сканирования.
4. Нажмите любую кнопку, кроме UP/DOWN, H/L и BAND для завершения сканирования.



ПРИМЕЧАНИЕ: • Нажимая кнопки UP/DOWN более чем 2 секунды, частота изменится только тогда, когда нажата кнопка.

•Сканирование Памяти

Сканируются все каналы памяти, кроме каналов, в которых установлен признак пропуска.

1. Войдите в режим Памяти
2. Последовательность та же, как в VFO сканировании. Используйте кнопки UP/DOWN для команд, в противном случае нажмите кнопку H / L более 2 секунд.

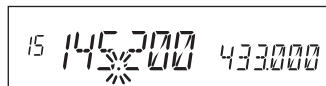

Диапазон сканирования памяти

Эксклюзивное сканирование для VHF/UHF:

Если сканирование началось где-то между каналами памяти 00 и 79, сканирование производится только в пределах этого диапазона.



При смешанном сканировании для V / U

Смешанное сканирование для V/U:

Если сканирование началось где-то между каналами памяти 100 и 139, сканирование производится только в пределах этого диапазона.

•Пропуск канала

Этот режим позволяет пропускать определённые каналы памяти при сканировании. Признак пропуска может быть установлен даже после того, как запрограммирован канал памяти.

1. Нажмите кнопку FUNC в режиме Памяти, и затем нажмите кнопку V/M пока значок [F] отображается. Установится пропуск выбранного канала.
Если у канала памяти установлен признак пропуска, то у 1МГц разделительная точка пропадёт. Когда выбран режим буквенно-цифрового отображения, десятичная точка появится.
2. Для отмены настройки пропуска каналов, повторите шаг 1.

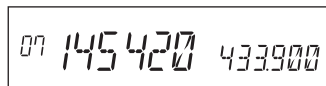

ВАЖНО: CALL, PL, PH, AL, AH и ch.99 всегда пропускаются при сканировании.

•Program Сканирование

Это является одним из видов VFO сканирования, которое осуществляется путём установки частоты диапазона VFO в PH и PL каналов, он проверяет только между этими частотами. Когда PH и PL установлены правильно, до 3 диапазонов сканирования программы будут доступны, в которых L-PH, PL-PH и PH-H.

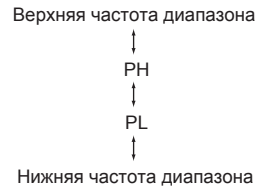

1. Войдите в режим VFO и установите PL и PH частоты в назначенный канал памяти. Обратитесь к программированию памяти для правильной последовательности.
2. Вернитесь в режим VFO, нажав кнопку V/M. Установите в режиме VFO, частоту в пределах участка сканирования.
3. Нажмите кнопку MHz более 1 секунды, чтобы начать сканирование. В этом режиме сканирования, десятичная точка мигает, как показано.
4. Используйте ручку Dial или кнопки UP/DOWN микрофона для изменения направления сканирования. Нажмите любую кнопку, кроме UP/DOWN для завершения сканирования.



•Тон Сканирование

Эта функция автоматически ищет CTCSS в несущей принимаемого сигнала. Эта функция полезна при поиске репитера в тоновом режиме, или для связи со станцией, работающей в TSQ (CTCSS шумоподавление).

1. Нажмите кнопку TS/DCS, для входа в режим установки декодера CTCSS. Нажимайте, пока не отобразится TSQ.
2. Нажмите кнопку микрофона UP/DOWN более, чем 1 секунда но менее чем 2 секунды, для начала сканирования. Сканируется 38 тонов последовательно.
3. При поиске, десятичная точка на тональной частоте будет мигать. Сканирование тона остановится, если сигнал тона соответствует.
4. Сканирование не возобновится до тех пор, пока предыдущие действия шага 2 не будет повторено.
5. Нажмите любую кнопку (кроме UP/DOWN), для выхода из режима.

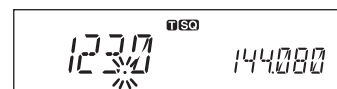
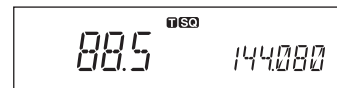

•DCS Сканирование

Тоже самое, что и предыдущее, но для поиска DCS кода.

1. Если выбран DCS, нажмите кнопку UP/DOWN более, чем 1 секунда но менее чем 2 секунды, для начала сканирования. Сканируются 105 DCS кодов последовательно.
 - Во время сканирования, десятичная точка 1 МГц будет мигать.
 - Сканирование остановится, при обнаружении соответствующего DCS кода, и начнётся приём.



ВАЖНО: После остановки сканирования, оно не возобновится, пока на микрофоне не будет нажата кнопка UP/DOWN.

2. После завершения поиска, при нажатии на любую кнопку, кроме UP/DOWN позволяет отменить режим сканирования.

БЛОКИРОВКА КЛАВИАТУРЫ

Функция блокирует кнопки, чтобы избежать неумышленных изменений настроек трансивера.

1. Нажмите кнопку FUNC и нажмите кнопку TS/DCS в то время, как F отображается на дисплее.
2. На дисплее появится значок [🔒].
3. Если функция включена, только следующие команды доступны:
 - РТТ
 - FUNC+TS/DCS для отмены этой функции
 - Функция Monitor (чтобы открыть шумоподаватель для приёма слабых сигналов).
 - Установка уровня шумоподавителя.
 - Регулировка уровня громкости.



ТОНАЛЬНЫЙ ВЫЗОВ

Эта функция предупреждает другую сторону путем добавления тона в передаваемый сигнал.

- Нажмите кнопку DOWN, при нажатой кнопке РТТ. Тональный вызов будет передаваться.
- По умолчанию используется звуковой сигнал. Его можно изменять в режиме настройки.
- Для DR-635E, тон 1750Гц передаётся как значение по умолчанию, так что ретранслятор может быть доступен по тону.

Narrow-band режим

Эта функция полезна в тех областях, где узкая полоса находится в использовании.

1. Нажмите кнопку MHz вместе с кнопкой FUNC. Значок [Nar] отображается на дисплее, и трансивер переключится в режим Narrow.
2. Повторите те же операции, чтобы вернуться к нормальному режиму.



Narrow режим

ВАЖНО: В режиме NARROW, усиление микрофона и модуляция во время передачи на приём будет ниже.

AM receiver режим

В этом режиме принимаются AM сигналы.

1. Нажмите кнопку TS/DCS, когда кнопка FUNC нажата. Значок [AM] отображается на дисплее, и трансивер переключится в режим AM.
2. Повторите те же операции, чтобы вернуться к FM режиму. Когда установлен режим AM, режим FM будет использоваться для TX, хотя значок AM остаётся на экране.

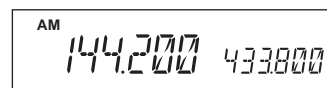

Селективная Связь

Многие репитеры требуют CTCSS тон или DCS код как “ключ” для входа в систему, так называемый “селективный вызов”. Иногда CTCSS или DCS используются на выходе репитера для того, чтобы открыть шумоподавител ь определённой радиостанции. В этом режиме, радио абонент услышит вызывающего его через репитер другого абонента ТОЛЬКО тогда, когда соответствующий сигнал тон/код получен. Комбинация CTCSS шумоподавления и функция DCS кодов не доступна для данного канала памяти, может использоваться только один или другой.

Tone-squelch (CTCSS) и DCS

1. Нажмите кнопку TS/DCS. Текущие настройки будут отображаться со значком T/SQ/DCS и относительную частоту/кода. Нажмите ту же кнопку, чтобы выбрать T/SQ/DCS установку.
2. Числа (например, 88,5) представляют собой CTCSS частоту в Гц. Когда отображается только значок T, трансивер передаёт суб-аудио тон, когда нажата кнопка РТТ (кодирование) и ретранслятор открыт (при условии, ретранслятор использует 88,5).
3. Нажмите ту же кнопку ещё раз, значок SQ появляется на дисплее. Это частота CTCSS декодера. Это разрешает шумоподавление по CTCSS (тональный шумоподавител ь или, TSQ).
4. Нажмите её ещё раз, 3-значное число и значок DCS отобразится. Это код DCS и это включает DCS кодирование и декодирование.

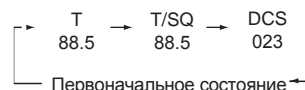

Для выбора частот CTCSS или кода DCS, вращайте ручку Dial или нажмите кнопку UP/DOWN. Нажмите любую кнопку (кроме TS/DCS, или UP/DOWN) для ввода установок и возврата в первоначальное состояние. Значок T/SQ/DCS будет оставаться на экране, чтобы показать текущий статус. Для выхода, нажмите кнопку TS/DCS, пока не исчезнет значок T/TQ/DCS.

Частоты кодера/декодера CTCSS могут быть установлены с разными значениями. При установке частоты кодера, частота декодера автоматически установится такой же, но её можно изменить. Стандартный набор 38 различных тонов CTCSS доступен, как показано на диаграмме ниже. Коды DCS для кодера /декодера не могут быть разными, они выбираются из списка 105 кодов как показано ниже.

67.0	71.9	74.4	77.0	79.7	82.5	85.4	88.5
91.5	94.8	97.4	100.0	103.5	107.2	110.9	114.8
118.8	123.0	127.3	131.8	136.5	141.3	146.2	151.4
156.7	162.2	167.9	173.8	179.9	186.2	192.8	203.5
210.7	218.1	225.7	233.6	241.8	250.3		

023	025	026	031	032	036	043	047	051	053	054	065
071	072	073	074	114	115	116	122	125	131	132	134
143	145	152	155	156	162	165	172	174	205	212	223
225	226	243	244	245	246	251	252	255	261	263	265
266	271	274	306	311	315	325	331	332	343	346	351
356	364	365	371	411	412	413	423	431	432	445	446
452	454	455	462	464	465	466	503	506	516	523	526
532	546	565	606	612	624	627	631	632	645	654	662
664	703	712	723	731	732	734	743	754			

DET установки

Если режим DET в DCS является предпочтительным, нажмите кнопку H/L в то время DCS код отображается в режиме настройки. Заметим, что десятичная точка появляется, то выполните остальные последовательности, чтобы установить параметры и выйдите.

DET в DCS функции, необходим только для обнаружения этого режима. В операции DCS, сигнал TX несёт цифровой код, такой как 001010000, как это определено установки 3-значный код, такой как 123124 и т.д.. Этот поток модулированный с очень низкой инфразвуковой частотой. На стороне RX, также как и TSQ, обнаруживает этот сигнал и определяет срабатывание шумоподавителя. Этот DCS код передается на всем протяжении пути передаваемого сигнала, как и CTCSS тона. (в данном случае один непрерывный тон, а не цифровой кодированный поток).

И это необходимо для приёмника, правильно и ПОСТЯННО принимать поднесущую DCS для удержания шумоподавителя открытым, в противном случае Процессор определит, что этот сигнал нежелательный и закроет шумоподавитель. Но из-за помех, слабого сигнала и т.д., бывает трудно постоянно принимать поднесущую DCS. Активировав DET, приёмник открывает шумоподавитель, когда получит первый соответствующий DCS код, и независимо от его статуса, шумоподавитель будет по-прежнему открыт.

Преимущество DET

Позволяет DCS открывать шумоподавитель, даже при слабом уровне сигнала.

Недостатки DET

Когда эта функция включена, предположим, 2 станции находятся на одном и том же канале с использованием технологии селективного вызова DCS и работают на передачу одновременно. После ухода станции А с соответствующим кодом DCS, Вы можете продолжать слышать станцию В, даже если её код DCS отличается от А, хотя в одиночку он не может открыть шумоподавитель с Вашим DCS.

Цифровая голосовая связь (DR-635T только)

Цифровая голосовая связь становится доступной, при установке дополнительной платы EJ-47U.

1. Подключите EJ-47U к разъёму CN3 трансивера.
2. Нажмите кнопку FUNC, и затем нажмите SQL кнопку пока значок [F] отображается. [ЛЛ] отобразится на дисплее.
3. Нажмите кнопку FUNC или кнопку PTT, чтобы включить цифровой режим. Повторите шаг 2 для выхода и возврата к аналоговому FM режиму.
4. Для отмены режима цифровой связи, нажмите кнопку SQL пока на дисплее отображаются коды в шаге 2.

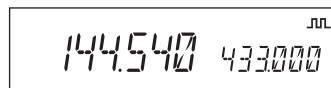

Когда выполнена цифровая настройка

ВАЖНО: При включении этого параметра, отображается код и переключается, вращая ручку Dial, но это не влияет на функции EJ-47U. Не обращайте внимания на этот параметр последовательности. Цифровой голос на определённых частотах любительской радиосвязи может запрещаться, иметь ограничения, или должны иметь специальную лицензию. Пожалуйста, не забудьте проконсультироваться с местными властями перед началом работы в этом режиме.

Специальные Функции

СИГНАЛ “ТРЕВОГА”

Этот сигнал прозвучит в случае несанкционированного перемещения трансивера (например кражи). Функция полезна, когда трансивер установлен в транспортном средстве.

Подключение, установка и эксплуатация

ВАЖНО: Не забудьте подключить кабель питания непосредственно к автомобильному аккумулятору. На кабеле питания постоянно должно быть напряжение, чтобы активировать эту функцию. По той же причине, функция ACC ON/OFF должна быть отключена.

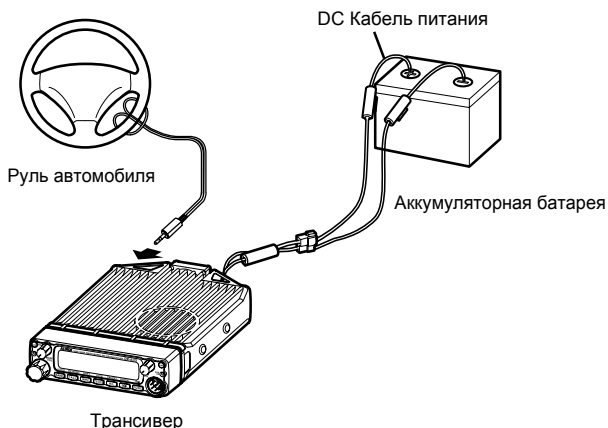

1. Подключите кабель сигнализации (есть 2 способа подключения).

1. Изготовьте и подключите кабель к разъёму 3.5 стерео в гнездо SP сзади трансивера, как показано на рисунке.

Такая конфигурация рекомендуется для установки в автомобиле для более лёгкого удаления кабеля.

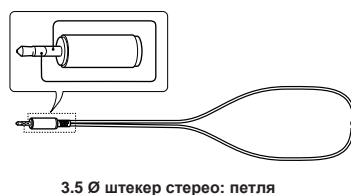

2. Подключите кабель UX1290A из комплекта, в разъём CN10 трансивера.

Эта конфигурация рекомендуется для полупостоянной установки. При выборе этой конфигурации динамик остаётся активным, внутренний или внешний, в соответствии с настройками.



2. Убедитесь, что кабель сигнализации зафиксирован на рулевом колесе, как на рисунке.

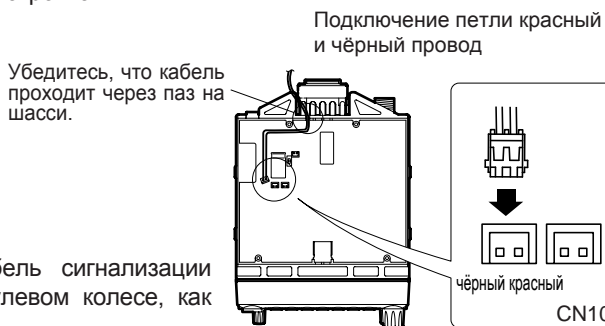

3. Установите SCR-ON в режиме настройки. [★] появится на дисплее.

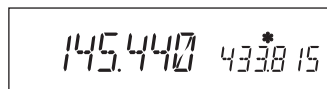

4. Выключите трансивер. Функция активирована, дисплей погаснет и светодиод TX засветится.

TX светодиод



5. Чтобы отключить, включите трансивер и в режиме настройки установите SCR-OFF.

ИВАЖНО:

- Для активации функции, не забудьте выключить питание после подключения кабеля для сигнализации. (Подключение его после выключения питания может активировать сигнал тревоги).
- Эта функция не будет активна, если переключатель PWR не будет выключен.
- Функция тревога не будет работать, если питание OFF в цепи управления ACC контроля питания.
- Кабель сигнализации A/B из комплекта DR-135/435 не совместим с этим трансивером.

Как это работает

Если сигнальный кабель удалён из гнезда SP или вырезан до отключения функции тревоги, то в течение 10 минут будут раздаваться звуковые сигналы. При этом трансивер включится на 99 канале памяти в соответствии с заранее запрограммированной частотой и TSQ/DCS.

Отключение сигнализации, когда эта функция активна

1. Когда сигнал принимается на ch.99, сигнал выключается. Если ch.99 пустой, трансивер продолжает мониторинг частоты на Main-VFO. Включение трансивера с нажатой кнопкой SQL, также отменяет тревогу.
2. При отключении питания снова, настройка сигнала "Тревога" возобновится.

ПРИМЕЧАНИЕ: Функция сигнализации на DR-635TA версии, работает отличным способом.

1. Когда сигнализация срабатывает, поочередно передаёт и принимает на ch.99 каждые 5 секунд в течение 5 минут.
2. Установка и работа функции такие же, как и в других версиях.
Эта функция позволяет вам контролировать и управлять сигнализацией с удалённого места с помощью ch.99 в режим памяти.

Установка времени начала сигнализации

Выберите эту операцию, если надо изменить период задержки.

1. Войдите в режим установки параметров, как описано выше, и выберите SCR-DLY. Следуйте предыдущей инструкции, чтобы установить.
2. Выключите трансивер. Дисплей погаснет, но подсветка LCD остаётся включенной. Через 20 секунд, загорается светодиод TX, подсветка тускнеет и функция активируется. Система не будет срабатывать в течение 20 секунд "DELAY" период.
3. Звуковой сигнал срабатывает при тех же условиях, как описано выше. Существует 20-секундная задержка, пока не звучит тревога. Во время 20-секундного периода, только подсветка дисплея горит. Включите трансивер с нажатой кнопкой SQL во время "DELAY" периода для отключения функции.

TX светодиод

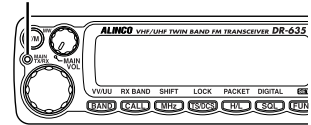

ВАЖНО: Пожалуйста, установите параметр в SCR-OFF для нормальной работы.

ПРИМЕЧАНИЕ:

Пожалуйста, используйте наклейки указывающие установку устройства сигнализации кражи.

Кабель Клонирования

Эта функция позволяет скопировать запрограммированные данные из MASTER в SLAVE.

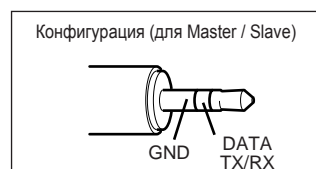
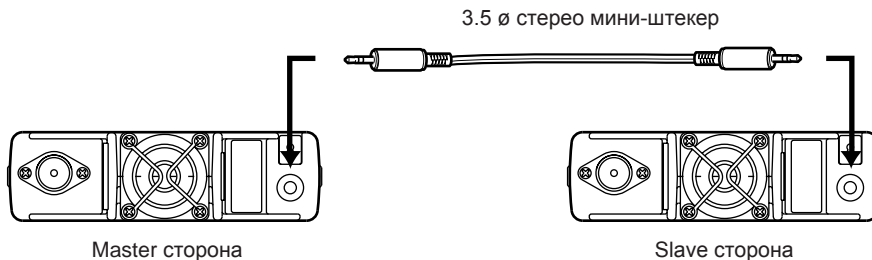

Соединение

Сделайте кабель, используя 3,5 мм стерео штекер, как показано выше. Запрограммируйте необходимые параметры в Master устройство, по своему желанию. Выключите его. Подключите кабель между гнездами DATA трансиверов Master и Slave. Выключите оба трансивера для соединения.

ВАЖНО: Убедитесь, что перед подключением кабеля, оба трансивера выключены.

Установка: сторона SLAVE

1. Перейти в режим приёма (VFO или памяти). Не используйте скорость 9600 bps.
2. Когда принимаются данные, отображается на дисплее LD ***.
3. Когда передача полностью завершена, на дисплее отобразится [PASS].
4. Выключите питание. Отсоедините кабель и повторите то же самое, для клонирования следующего трансивера.

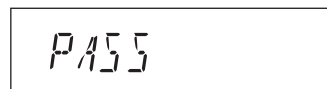
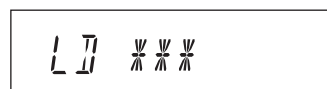

Установка: сторона MASTER

1. Нажмите кнопку CALL вместе с кнопкой FUNC. CLONE отобразится на дисплее и перейдет в режим CLONE.
2. Нажмите PTT. SD *** будет отображаться и Master начнёт передачу данных в Slave.
3. Когда передача полностью завершена, на дисплее отобразится [PASS].
4. Master радио может оставаться включенным до следующего клонирования. Выключите трансивер для выхода из режима клонирования.



Во время передачи

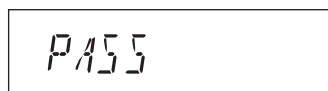

Когда передача закончена

Если данные не были успешно переданы, выключите оба трансивера, убедитесь в правильности и надёжности соединения кабеля и повторите всю операцию с самого начала.

ВАЖНО: Никогда не отсоединяйте кабель во время передачи данных в режиме клонирования.
Никогда не выполняйте клонирование трансивера в режимах V-V/U-U.

Пакетная Связь

Пакетная связь - это связь по радиоканалу между удалёнными объектами с использованием цифровых репитеров (Digipeaters), включая спутники. В режиме передачи цифровых данных с большой скоростью и использованием компьютера, соответствующего программного обеспечения. Кабель DSB-9 соединения и модуль EJ-50U в комплект поставки не входит. EJ-50U оснащён функцией Digipeater. Для получения подробной информации, пожалуйста, обратитесь к руководству по эксплуатации EJ-50U.

Если используется EJ-50U

Подключите EJ-50U с персональным компьютером.

1. Подключите EJ-50U и разъём DSUB9 к данному устройству как на рисунке ниже. Лист прикреплённый к месту, предназначенный для разъёма DSUB9, может быть легко удалён путем нажатия изнутри.

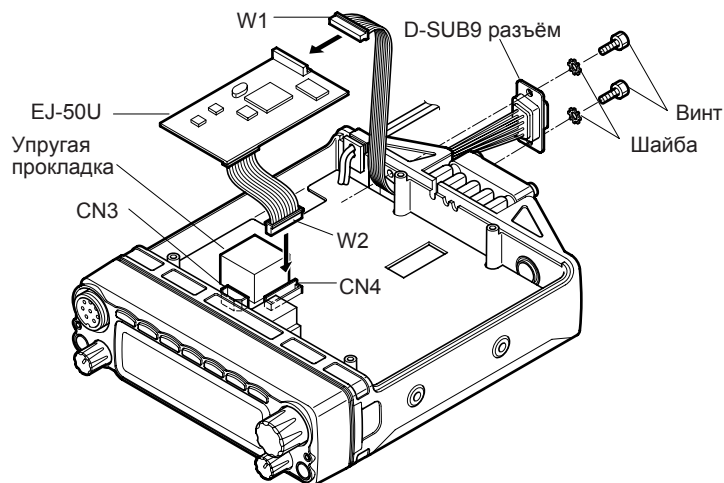

2. Вставьте разъём DSUB W1 в EJ-50U.
3. Вставьте разъём W2 из EJ-50U в CN4 трансивера.

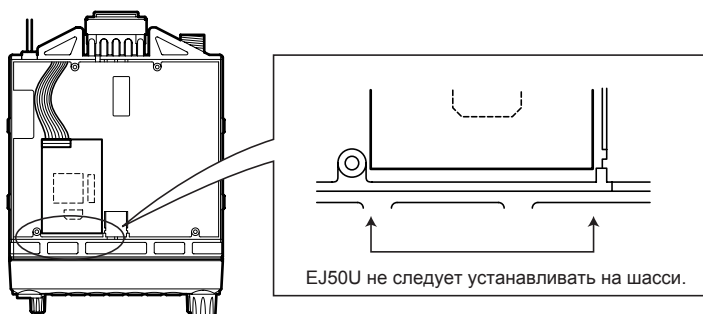

4. Подключите EJ-50U с персональным компьютером.
Подключите DSUB разъём на задней панели и последовательный порт персонального компьютера прямым кабелем.

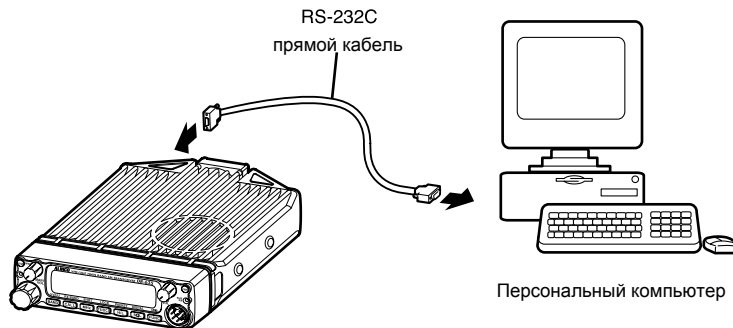

ВАЖНО: Между DSUB 9 и персональный компьютер, используйте 9-контактный разъём RS-232C прямой кабель (male-female).

Настройка Пакетного Режима

1. Нажмите кнопку FUNC. Отображается значок [F], нажмите кнопку H/L и SQL. Значок [TNC] появляется на дисплее, и устройство перейдёт в пакетный режим. Повторив действия, значок [TNC] исчезнет, трансивер выходит из пакетного режима и возвращается в исходное состояние.
2. Используйте клавиатуру компьютера для отправки команд от подключенного ПК, чтобы начать пакетную связь.

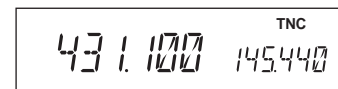

ПРИМЕЧАНИЕ: • Параметры для связи с разъёма самого компьютера.

Пожалуйста, используйте ПК для программирования следующего.

Скорость передачи(Transfer Rate) : 9600bps

Длина данных : 8 bit

Бит чётности отсутствует : None

Стоповый бит : 1 bit

Управление потоком данных : Xon/Xoff

- Что запрограммировано с ПК, сохраняется в памяти даже после того, TNC блок отключен от трансивера.
- Это TNC устройство не оснащен всеми функциями внешнего TNC и может иметь некоторые функции, которые могут быть ограничены.

ВАЖНО: • Пакетная связь может быть легко повреждена при передаче / приёме особенно в пакетном режиме 9600bps , ошибка связи может легко произойти, если все сегменты S-метра не отображаются.

- В пакетном режиме или режиме связи геолокации, тон или коды не выводятся, даже если настройка Тона или DCS кода запрограммировано.

APRS

Установите дополнительный TNC модуль EJ-50U и внешний приёмник GPS для работы в этом режиме. APRS (Automatic Packet/Position Reporting System) является программой зарегистрированной в качестве торговой марки Bob Bruninga, WB4APR. С помощью этой программы, вы можете отслеживать мобильную станцию и отображать на карте с помощью ПК.

Для слежения за мобильной станцией потребуется ПК с установленным APRS, это устройство (трансивер) и TNC блок (EJ-50U). Вам также может понадобиться приёмник GPS, который фиксирует сигналы от спутников и позволяет узнать, где вы находитесь. APRS будет ретранслировать NMEA (National Marine Electronics Association) полученное сообщение данных от приёмника GPS. Для получения подробной информации в отношении APRS, пожалуйста, см. страницу www.taps.org.

ПРИМЕЧАНИЕ: GPS означает Глобальная система определения местоположения.

APRS Установки

APRS нуждается в TNC блоке EJ-50U, GPS приёмнике и компьютере с установленным программным обеспечением APRS.

Выберите внешний приёмник GPS, совместимый с форматом NMEA.

Конфигурация NMEA: NMEA-0183, 4800bps/Parity Bit none/Data Length 8bit/Stop Bit 1bit.

Подключение GPS

Пожалуйста, обратитесь к главе связи или Пакетного Режима для установки EJ-50U и подключения к ПК.

1. Подключите GPS приёмник к разъёму CN5 внутренней части этого устройства, используя предоставленный кабель с некоторыми изменениями. (Модификация/соединения проводки кабеля к разъёму следующее)

Убедитесь, что проводка кабеля проходит через слот на шасси.

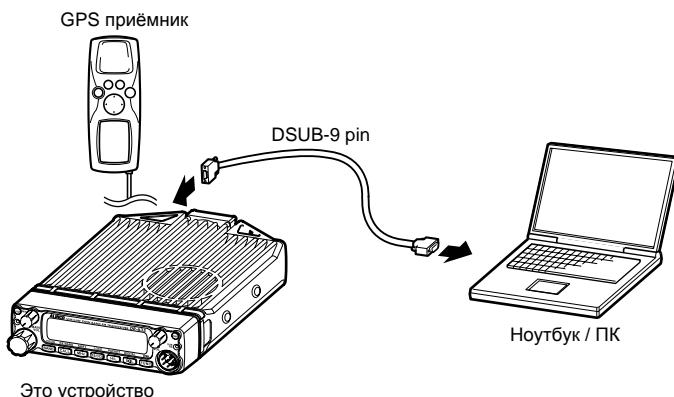
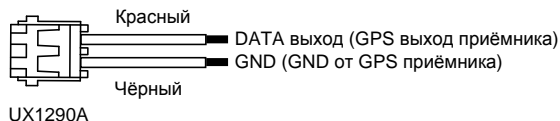

ПРИМЕЧАНИЕ: • Вы можете удалить ПК после завершения настройки. (То, что было запрограммировано, хранится в TNC блоке. Чтобы изменить настройки, необходимо подключить компьютер.)

• Установка позывного вашей станции, скорость передачи данных и VEA-Cop интервал времени передачи может быть изменён в TNC устройстве, не используя компьютер.

APRS операции

Для получения подробной информации, пожалуйста, см. список команд и инструкцией по эксплуатации EJ-50U.



Режим геолокации

1. Загрузите терминал программного обеспечения на ПК, нажмите кнопку FUNC и нажмите кнопку H/L пока значок [F] отображается. [TNC] появится на дисплее и трансивер перейдёт в режим связи Геопозиционирования.
2. Начальный экран TNC появится на ПК.
3. Установите скорость передачи пакетов из командного режима (CMD :). [Пример CMD: HB 1200 или 9600]
4. Зарегистрируйте позывной вашей станции [Пример CMD: MY *****]
5. Установите настройки скорости порта GPS [Пример CMD: GB 4800].
6. Установите автоматический интервал времени передачи. [Пример CMD: LOC E 3].
7. Когда местоположение и т.д. данные, полученные от GPS-приёмника, он будет передавать автоматически, как запрограммировано.
8. При нажатии на FUNC, а затем кнопки H/L, TNC будет выключен и передача данных о местоположении будет остановлена.
9. При включении TNC снова, автоматическая передача будет возобновлена, в соответствии с предыдущими установками.

```
TASCO Radio Modem
AX.25 Level 2 Version 2.0
Release 03/Dec/99 3Chip ver 1.08
Checksum $04

cmd:HB 1200
HBAUD was 1200
cmd:MY JA1234
MYCALL was NOCALL
cmd:GB 4800
GBAUD was 4800
cmd:LOC E 6
LOCATION was EVERY 0
cmd:
```

Пример дисплея ПК

ВАЖНО: • При использовании APRS программного обеспечения, настройка для заголовков мониторинг должен быть выключен. (Введите CMD: LTMH OFF)

- Пожалуйста, используйте этот блок и приёмник GPS на разумном расстоянии друг от друга.

TNC Клонирование

Эта функция позволяет установить изменения, необходимые для функции APRS без подключения к ПК. Пожалуйста, используйте эту функцию, когда изменения настроек желательны в то время, как функция APRS находится в эксплуатации. Изменения установок доступны для: позывного вашей станции, скорости передачи данных и время передачи данных разделения (Настройка производится в режиме установки).

1. Нажмите кнопку FUNC и затем кнопку H/L, пока значок [F] отображается. (Введите пакетный режим).



2. Нажмите кнопку CALL с нажатой кнопкой FUNC. На дисплее отобразится [TNCLON] и данные, запрограммированные в режиме установки для позывного вашей станции, скорость передачи данных и время передачи данных разделения передаются.



3. После завершения передачи данных, на дисплее отображается [PASS]. Выключив устройство, сделают выхода из режима клонирования и восстановления нормальной работы пакета.

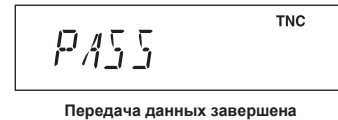

Удалённое Управление (EMS-57 только)

Используя тангенту EMS - 57 (может быть опцией), трансивером можно управлять удалённо, DTMF кнопками с тангенты. Частоты могут также быть введены непосредственно с тангенты.

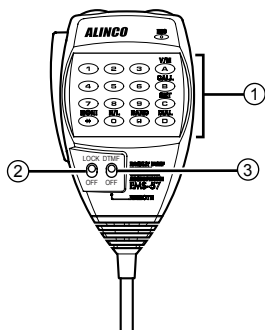

№.	Кнопка	Функция
1	DTMF	Введите дистанционно команду или частоту
2	LOCK	Нажмите LOCK для блокировки управления трансивером с микрофона.
3	DTMF/REMOTE	Для удалённого контроля, нажмите REMOTE.

Список Кнопок Дистанционного Управления

Кнопка	Соответствие кнопкам трансивера	Функция	Страница
0-9	—	Ввод частоты	—
A	V/M	Переход в режим памяти	19
B	CALL	Переход в канал CALL	23
C	SET mode	Режим установки параметров (Прим.1)	26
D	FUNC+BAND	Переключение диапазона	35
*	Press and hold SQL	Функция Monitor	24
#	BAND	Переключение MAIN band	15
0	H/L	Переключение выходной мощности	25

(Прим. 1) Для изменения настроек в меню, используйте кнопки UP и DOWN, расположенные на верхней части тангенты. Для сохранения изменений, нажмите кнопки * и #. Нажмите кнопку PTT или C для возврата к отображению частоты.

Прямой Ввод частоты

Частоты могут быть введены непосредственно, нажатием цифровых кнопок микрофона.

- Диапазон частот для ввода
 - 76.000 - 107.995МГц (WFM приём)
 - 144.000 - 145.995МГц
 - 430.000 - 439.995МГц

1. Установите микрофон, переключив DTMF/REMOTE в положение REMOTE.
2. DTMF кнопки могут быть использованы для ввода от 100МГц.
 Пример: При установке 144,20 МГц, шаг настройки установлен на 20кГц.
 Введите 1 4 4 2 0
 После ввода пятой цифры раздастся длинный звуковой сигнал и ввод будет завершён.
3. Чтобы отменить ввод до её завершения, нажмите кнопку РТТ или С.

Способ ввода в зависимости от настройки шага

В зависимости от шага настройки, ввод частоты может быть необходим до цифры 1кГц. В некоторых случаях ввод цифры в 10кГц является достаточным.

Отношение между шагом настройки и ввод метода состоит в следующем.

Шаг настройки	Завершение ввода	Последнее вводимое значение
5.0 кГц	1 кГц	Завершается после ввода значения 1 кГц
8.33 кГц	1 кГц 10кГц	В зависимости от частоты, цифра 1 кГц или 10 кГц может быть введена
10.0 кГц	10 кГц	Завершается после ввода значения 10 кГц
12.5 кГц	10 кГц	Когда вы вводите значения 10 кГц, 1 кГц следующим образом: 0...00.0, 1...12.5, 2...25.0, 3...37.5, 4...неправильно 5...50.0, 6...62.5, 7...75.0, 8...87.5, 9...неправильно
15.0 кГц	10 кГц	Завершается после ввода значения 10 кГц
20.0 кГц	10 кГц	Завершается после ввода значения 10 кГц
25 кГц	10 кГц	Когда вы вводите значения 10 кГц, 1 кГц следующим образом: 0...00.0, 2...25.0, 5...50.0, 7...75.0, Другой ввод, неправильный.
30 кГц	10 кГц	Завершается после ввода значения 10 кГц
50 кГц	10 кГц	Когда вы вводите значения 10 кГц, 1 кГц следующим образом: 0...00.0, 5...50.0
100 кГц	10 кГц	Завершается после ввода значения 10 кГц

Техническое обслуживание

Сброс

Сброс возвращает все запрограммированное содержимое к настройкам по умолчанию.

1. Удерживая кнопку FUNC, нажмите кнопку PWR и включите питание.
2. Все сегменты LCD будут отображаться по умолчанию.



Все сегменты LCD



ВАЖНО: Будьте осторожны при сбросе, так как все параметры настройки будут возвращены к заводским установкам. Если необходимо, сохраните эти данные на листочке.

Заводские Установки

	DR-635T	DR-635E
MAIN band	VHF	VHF
VFO частота (VHF)	145.00МГц	145.00МГц
(UHF)	445.00МГц	435.00МГц
CALL частота (VHF)	145.00МГц	145.00МГц
(UHF)	445.00МГц	435.00МГц
Канал памяти	-	-
Offset направление	-	-
Offset частота (V/U)	600кГц/5МГц	600кГц/7.6МГц
Шаг канала	5кГц	12.5кГц
Шаг канала (FM)	100кГц	100кГц
Tone-squelch	-	-
Тон частота	88.5Гц	88.5Гц
DCS установки	-	-
DCS код	023	023
Выходная мощность	HI	HI
Scan установки	busy	busy
Beep volume установки	2	2
Time-Out-Timer	OFF	OFF
TOT пенальти	OFF	OFF
APO	OFF	OFF
Tone burst установки	ALERT	1750Гц
Clock shift установки	OFF	OFF
Bell установки	OFF	OFF
Busy-Channel-Lock-Out	OFF	OFF
Theft Alarm установки	OFF	OFF
Display color установки	3	3
Dimmer установки	4	4
Squelch уровень	02	02

Поиск и устранение неисправностей

Пожалуйста, посмотрите список указанный ниже перед заключением, что трансивер неисправен. Если проблема сохраняется, проведите процедуру сброса радиостанции.

Проблема	Возможные причины	Метод устранения
Питание включено, ничего не появляется на дисплее	<ul style="list-style-type: none"> a. + и - , неправильная полярность подключения питания b. Перегорел предохранитель c. АСС источник питания подключен, но выключен. 	<ul style="list-style-type: none"> a. Не правильно подключен + и – кабеля к источнику. Соедините красный провод с плюсом и чёрный провод с минусом источника питания b. Проверить, и решить проблемы связанные с перегоревшим предохранителем и замените на новый с тем же номиналом c. Включите АСС источник питания
Дисплей тусклый	Диммер настроен "LAMP 1-3"	Установите настройки "LAMP 4."
Не слышен звук из динамика Устройство не принимает	<ul style="list-style-type: none"> a. Регулятор громкости на минимальном уровне b. Большой уровень шумодава c. Tone или DCS код установлен d. Кнопка РТТ нажата на микрофоне для передачи e. Подключен внешний динамик 	<ul style="list-style-type: none"> a. Настройте уровень громкости b. Уменьшите уровень шумоподавителя c. Отключите Tone или DCS код d. Следует отпустить кнопку РТТ e. Отключите штекер внешнего динамика
Кнопки и ручки не функционируют	Активирована блокировка [] клавиатуры	Отключите функцию Блокировки клавиатуры
Не переключаются каналы памяти	<ul style="list-style-type: none"> a. Память не запрограммирована b. Активен режим CALL 	<ul style="list-style-type: none"> a. Запрограммируйте каналы памяти b. Нажмите кнопку V/M для перехода в режим памяти
Нажатие кнопки UP/DOWN не изменяет частоту или канал памяти	<ul style="list-style-type: none"> a. Активен режим CALL b. Включена блокировка c. Блокировка клавиатуры включена и отображён  	<ul style="list-style-type: none"> a. Переключитесь в режим VFO или режим памяти b. Выключите блокировку c. Отключите функцию блокировки клавиатуры
Кнопка РТТ нажата, но нет передачи	<ul style="list-style-type: none"> a. Разъём микрофона не правильно подключен b. Антенна не подключена c. SHIFT установлен за пределами передатчика d. Устройство находится в режиме приёма SUB band 	<ul style="list-style-type: none"> a. Правильно вставьте разъём микрофона b. Подключите антенну c. Отменить SHIFT или установите в пределах рабочего диапазона d. Переключитесь в MAIN band.

Проблема	Возможные причины	Метод устранения
Не работает в режиме пакета	<ul style="list-style-type: none"> a. TNC установлен не правильно b. Устройство не в режиме пакета c. Открыт шумоподавитель d. Скорость передачи данных не сконфигурирована e. Не соответствует тип используемого кабеля 	<ul style="list-style-type: none"> a. Проверьте правильность соединений и конфигурации b. Переключитесь в режим пакета c. Настройте уровень шумоподавления на открытие сигналом приёма d. Отрегулируйте скорость от ПК. e. Используйте прямой тип кабеля для ПК
APRS режим не работает	<ul style="list-style-type: none"> a. Трансивер не находится в пакетном режиме b. Трансивер не сконфигурирован для автоматической передачи c. Открыт шумоподавитель d. GPS приёмник не принимает данные спутника 	<ul style="list-style-type: none"> a. Переключитесь в режим пакета b. Используйте ПК для установки времени передачи c. Настройте уровень шумоподавления на открытие сигналом приёма d. Подождите приёма данных от спутника

ВАЖНО: Когда частоты приёма падают в любой одной из формул ниже, устройство может принимать немодулированный сигнал.

Это обусловлено структурой частот данного устройства и не свидетельствует о неисправности устройства.

- (Частота приёма на стороне MAIN - 45.1МГц)
= Частота приёма на стороне SUB - 43.4МГц (в u-u)
- (FM частота приёма + 10.7МГц) x 4 = UHF частота приёма - 90.2МГц
- (FM частота приёма + 10.7МГц) x 5 = UHF частота приёма
- (UHF частота приёма - 45.1МГц) x 2
- (VHF частота приёма - 21.7МГц) x 6 = 45.1МГц
(UHF частота приёма - 45.1МГц) - (VHF частота приёма - 21.7МГц) x 3
= 21.7МГц
- В случае, если вы контролируете 3-х кратную частоту передачи, вы можете услышать свой голос от устройства, но это нормально.

Дополнительные Аксессуары

- EMS-57 DTMF Микрофон (стандартно поставляется с DR-635T)
- EMS-53 Микрофон (стандартно поставляется с DR-635E)

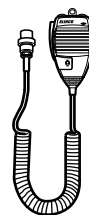
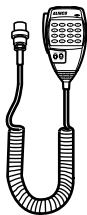

- EJ-50U TNC плата

Блок Схема

DR-635T, DR-635E

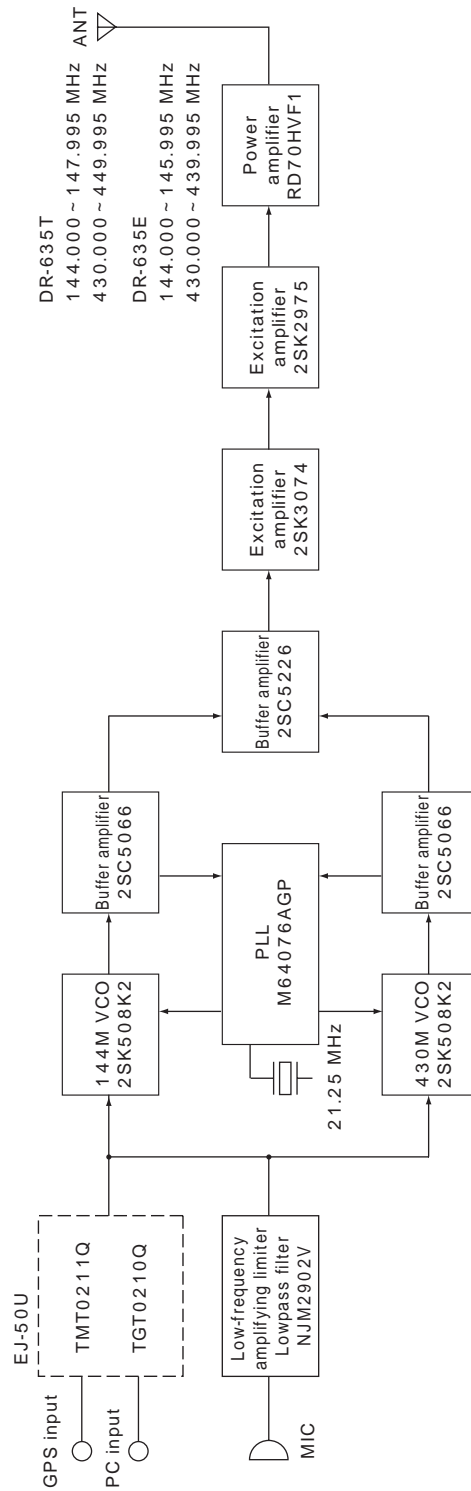

Спецификации

Главные		DR-635T, DR-635E
Диапазон Частот	DR-635T	87.500 - 107.995МГц (WFM RX) 108.000 - 135.995МГц (AM RX) 136.000 - 173.995МГц (RX) 144.000 - 147.995МГц(TX) 335.000 - 479.995МГц (RX) 430.000 - 449.995МГц (TX)
	DR-635E	87.500 - 107.995МГц (WFM RX) 144.000 - 145.995МГц (RX, TX) 430.000 - 439.995МГц (RX, TX)
Модуляция		16K0F3E (Wide mode), 8K50F3E (Narrow mode)
Шаг сетки частот		5, 8.33, 10, 12.5, 15, 20, 25, 30, 50, 100кГц
Количество каналов		200
Сопротивление антенны		50Ω несимметричный
Напряжение питания		13.8В DC +/-15% (11.7 ~ 15.8В)
Земля		Отрицательная
Ток потребления		Приём: 0.7А(Max.), 0.5А(Squelched) Передача: 11.0А
Диапазон температур		- 10 °С ~ 60 °С
Стабильность частоты		+/- 2.5ppm
Габаритные размеры		140(w) - 40(h) - 185(d) мм (без ручек) (5.51" x 1.57" x 7.28")
Вес		Approx. 1.0кг (2.2lbs.)
Передатчик		
Выходная мощность		High:50Вт(VHF), 35Вт(UHF) Mid:20Вт Low:5Вт
Система модуляции		Variable reactance frequency modulation
Мах. частота девиации		+/- 5кГц (Wide mode) +/-2.5кГц (Narrow mode)
Паразитное излучение		-60dB
Искажения модуляции		Менее чем 3%
Сопротивление микрофона		2kΩ
Приёмник		
Чувствительность		-14dBu for 12dB SINAD
Схема		Double conversion superheterodyne
Промежуточные частоты		1st 21.7МГц 2nd 450кГц (VHF) 1st 45.1МГц 2nd 455кГц (UHF)
Squelch чувствительность		-18dBu
Селективность		12кГц/28кГц при (-6dB/-60dB)
Избирательность по зеркальному каналу		70dB
Аудио мощность		2.0Вт (8Ω,10%THD)

* Все указанные технические характеристики могут быть изменены без предварительного уведомления.

CE0336

Это устройство, разрешенных к применению во всех странах ЕС и ЕАСТ государств-членов. Лицензии оператора требуется для этого устройства.

ВНИМАНИЕ! RF Аварийной Сигнализации.

Электромагнитный (Radio Frequency) уровень экспозиции этого устройства может превышать европейские стандарты уровня опасности при передаче на высокой мощности при подключении к антенне с высоким усилением на расстоянии 63см или менее от оператора. Кроме того, опасного уровня ВЧ зависит от условий комбинации усиление антенны расстоянии от оператора установки выходного сигнала и условий установки, поэтому оператор может подвергаться воздействию сильных РЧ даже на расстоянии более 63 см. В целях безопасности, рекомендуется, чтобы антенна устанавливалась снаружи, и насколько это возможно, дальше от зоны оператора. Не следует использовать с антенны с высоким коэффициентом усиления в случае, если расстояние между оператором и антенной очень ограничено. Всегда используйте минимально необходимую мощность для связи.

XBR - Crossband Repeater (только для DR-635T)

Этот режим позволяет DR-635T работать как ретранслятор на VHF и UHF диапазонах. То есть, при поступлении сигнала на одном диапазоне, DR635T автоматически передаёт тот же сигнал, на другом диапазоне одновременно.

Примечание:

- *Параметры диапазона не могут быть изменены в режиме XBR.*
- *Любая комбинация VFO, память, или канал CALL могут быть установлены в качестве Приёма и Передачи частот XBR в сочетании V/UHF совместимый с диапазоном частот трансивера.*
- *XBR не поддерживает цифровые режимы, такие как Пакет и digital-voice.*
- *Функция Tone-Squelch поддерживается в режиме XBR для фильтрации нежелательных сигналов, однако, режим DCS недоступен.*
- *В XBR, режим Офсет доступен в соответствии с параметрами трансивера.*
- *Функция TOT очень полезная, но функции TOT и BCLO деактивированы в XBR режиме.*

Установка или выход из режима XBR

Включите питание удерживая кнопку BAND нажатой.

и R появится на дисплее. Повторите эту последовательность, для выхода из режима XBR.