

# **STANDARD HORIZON**

## **ECLIPSE DSC+ GX1200**

**VHF/FM морская радиостанция 25 Ватт**

### **Руководство по эксплуатации**

- Ультратонкий и компактный VHF трансивер
- Водонепроницаемая передняя панель класса защищенности JIS-8 (погружение на глубину 1,5 м до 30 минут)
- DSC (Цифровой Селективный Вызов) Class D
- Проверочный DSC вызов и автоматическая установка канала DSC
- Программируемое Сканирование, Приоритетное Сканирование, Двойное Прослушивание
- Полноточечный ЖК дисплей с возможностью отображения позиции и времени GPS\*
- Противозумный ручной микрофон с клавишами 16/9, H/L и выбора каналов
- Программируемые функциональные клавиши
- Международная, канадская и американская сетки частот
- Каналы погоды NOAA с возможностью погодных предупреждений
- Вход/выход NMEA-0183
- Гарантия водонепроницаемости 3 года  
\* при подключении приемника GPS



## СОДЕРЖАНИЕ

<b>КРАТКОЕ РУКОВОДСТВО ПО ИСПОЛЬЗОВАНИЮ.....</b>	<b>5</b>
<b>1. ОСНОВНАЯ ИНФОРМАЦИЯ.....</b>	<b>6</b>
<b>2. УПАКОВОЧНЫЙ ЛИСТ.....</b>	<b>6</b>
<b>3. ДОСТУПНЫЕ ОПЦИИ.....</b>	<b>6</b>
<b>4. ПРАВИЛА БЕЗОПАСНОСТИ ПРИ ОБРАЩЕНИИ С РАДИОСТАНЦИЕЙ .....</b>	<b>7</b>
<b>5. НАЧАЛО РАБОТЫ.....</b>	<b>8</b>
5.1 Запрещенные виды связи.....	8
5.2 О морском УКВ диапазоне.....	8
5.3 Выбор антенны.....	8
5.4 Коаксиальный кабель .....	8
5.5 Аварийный канал 16.....	9
5.6 Вызов другого судна на каналах 16 и 9.....	10
5.7 Телефонные вызовы.....	10
5.8 Работа на 13 и 67 каналах.....	10
<b>6. УСТАНОВКА.....</b>	<b>11</b>
6.1 Расположение.....	11
6.2 Установка радиостанции.....	11
6.2.1 Универсальный монтажный кронштейн.....	11
6.2.2 ММВ-84 Крепление для врезной установки.....	12
6.3 Электрические соединения.....	12
6.4 Кабель для подключения аксессуаров.....	13
6.5 Проверка подключения GPS приемника.....	14
6.6 Изменение времени GPS.....	15
6.7 Изменение временной зоны.....	15
6.8 Изменение отображения формата времени.....	16
<b>7. ОРГАНЫ УПРАВЛЕНИЯ И ИНДИКАЦИЯ.....</b>	<b>17</b>
7.1 Передняя панель.....	17
7.2 Задняя панель.....	18
7.3 Ручной микрофон.....	19
<b>8. ОСНОВНЫЕ ОПЕРАЦИИ.....</b>	<b>20</b>
8.1 Прием.....	20
8.2 Передача.....	20
8.3 Время передачи – Таймер отключения (TOT).....	20
8.4 Использование симплексных/дуплексных каналов.....	21
8.5 Американские, канадские и международные морские каналы.....	21
8.6 Каналы погоды NOAA.....	21
8.6.1 Погодные предупреждения NOAA.....	22
8.6.2 Проверка погодных предупреждений NOAA.....	22
8.7 Сканирование.....	22
8.7.1. Выбор типа сканирования.....	22
8.7.2. Программирование сканирования памяти.....	23
8.7.3. Сканирование памяти (M-SCAN).....	23
8.7.4. Приоритетное сканирование (P-SCAN).....	24
8.7.5. Программирование Приоритетного канала.....	24
8.7.6. Двойное прослушивание.....	24
8.8 Предустановленные каналы (0-9): Быстрый доступ.....	25
8.10.1. Программирование предустановленных каналов.....	25
8.10.2. Использование.....	25
8.10.3. Удаление предустановленных каналов.....	25
<b>9. ЦИФРОВОЙ ИЗБИРАТЕЛЬНЫЙ ВЫЗОВ DSC.....</b>	<b>26</b>
9.1 Основные положения.....	26
9.2 Морская Мобильная Служба Идентификации (MMSI) .....	26
9.2.1. Что такое MMSI? .....	26
9.2.2. Программирование MMSI.....	26
9.3 Аварийный DSC вызов.....	27
9.3.1. Передача аварийного DSC вызова.....	27
9.3.1.1. Передача аварийного DSC вызова – основное использование.....	28
9.3.1.2. Передача аварийного DSC вызова с описанием характера аварии.....	28
9.3.1.3. Передача аварийного DSC вызова с вводом координат вручную.....	29
9.3.1.4. Приостановка передачи аварийного DSC вызова.....	30

9.3.1.5. Отмена передачи аварийного DSC вызова.....	30
9.3.2. Прием аварийного DSC вызова.....	30
9.4. Вызов всем судам.....	31
9.4.1. Передача вызова всем судам.....	31
9.4.2. Прием вызова всем судам.....	32
9.5. Индивидуальный вызов.....	32
9.5.1. Настройка каталога индивидуальных/позиционных вызовов.....	32
9.5.2. Настройка ответа на индивидуальный вызов.....	33
9.5.3. Настройка подтверждения на индивидуальный вызов.....	33
9.5.4. Передача индивидуального вызова.....	34
9.5.4.1. Вызов с использованием индивидуального каталога.....	34
9.5.4.2. Индивидуальный вызов с ручным вводом MMSI.....	35
9.5.5. Прием индивидуального вызова.....	35
9.5.6. Настройка звонка индивидуального/группового вызова.....	36
9.6. Групповой вызов.....	37
9.7.1. Настройка группового вызова.....	37
9.7.2. Передача группового вызова.....	38
9.7.2.1. Вызов с использованием группового каталога.....	38
9.7.2.2. Групповой вызов с помощью ввода группового MMSI вручную.....	39
9.7.3. Прием группового вызова.....	39
9.6.4. Настройка звонка индивидуального/группового вызова.....	40
9.7. Запрос позиции.....	41
9.7.1. Настройка ответа на запрос позиции.....	41
9.7.2. Передача запроса позиции другому судну.....	41
9.8.2.1. Запрос позиции с использованием индивидуального каталога.....	41
9.8.2.2. Запрос позиции с ручным вводом MMSI.....	42
9.7.3. Прием запроса позиции.....	43
9.7.4. Настройка звонка при поступлении запроса позиции.....	44
9.8. Отчет о позиции.....	44
9.8.1. Передача DSC отчета о позиции.....	44
9.8.1.1. Отчет о позиции с использованием каталога Индивидуальных вызовов.....	44
9.8.1.2. Отчет о позиции с ручным вводом MMSI.....	45
9.8.3. Прием DSC отчета о позиции.....	46
9.8.4. Настройка звонка при поступлении отчета о позиции.....	46
9.9. Опрос позиции.....	47
9.9.1. Передача вызова опрос позиции.....	47
9.9.1.1. Опрос позиции с использованием каталога Индивидуального каталога.....	47
9.9.1.2. Опрос позиции с ручным вводом MMSI.....	47
9.9.2. Прием вызова Опрос позиции.....	48
9.10. Проверочный DSC вызов.....	48
9.11. Ручной ввод данных GPS (широта/долгота).....	49
9.12. Журнал поступивших вызовов.....	49
9.6.1. Просмотр и отправка переданных вызовов, сохраненных в журнале.....	49
9.6.2. Просмотр аварийных DSC вызовов, сохраненных в журнале.....	50
9.6.3. Просмотр других вызовов, сохраненных в журнале.....	50
9.6.4. Удаление записей из журнала поступивших вызовов.....	50
<b>10. МЕНЮ УСТАНОВОК.....</b>	<b>52</b>
10.1. Основные установки.....	52
10.1.1. Настройка подсветки.....	52
10.1.2. Настройка контрастности ЖК дисплея.....	52
10.1.3. Установка временной поправки.....	52
10.1.4. Настройка отображения времени.....	53
10.1.5. Установка формата времени.....	54
10.1.6. Настройка звуковых сигналов.....	54
10.1.7. Функциональные клавиши.....	55
10.1.7.1. Назначение номера функциональным клавишам.....	55
10.1.7.2. Назначение функций функциональным клавишам.....	55
10.1.7.3. Установка длительности отображения функциональных клавиш.....	56
9.9.1.2. Отчет о позиции с ручным вводом MMSI.....	56
10.2. Настройки каналов.....	56
10.2.1. Американская, канадская и международная сетки частот.....	56
10.2.2. Установка типа Сканирования.....	56
10.2.3. Возобновление сканирования.....	57

10.2.4. Приоритетный канал.....	57
10.2.5. Погодные предупреждения.....	57
10.3 Настройки DSC.....	55
10.3.1. Каталог Индивидуальных/Позиционных вызовов.....	58
10.3.2. Ответ на индивидуальный вызов.....	58
10.3.3. Подтверждение приема индивидуального вызова.....	58
10.3.4. Настройка звонка индивидуального вызова.....	58
10.3.5. Каталог Групповых вызовов.....	58
10.3.6. Запрос позиции.....	58
10.3.7. Настройка звонка при поступлении DSC вызовов.....	58
10.3.8. Время автоматического переключения каналов.....	59
10.3.9. Таймер бездействия в меню настроек радиостанции.....	59
10.3.10. Таймер бездействия при использовании DSC.....	60
10.3.11. Таймер бездействия после приема аварийного DSC вызова.....	60
<b>11. ОБСЛУЖИВАНИЕ.....</b>	<b>61</b>
11.1 Запасные части.....	61
11.2 Заводской ремонт.....	61
11.3 Устранение неисправностей.....	62
<b>12. РАСПРЕДЕЛЕНИЕ ЧАСТОТНЫХ КАНАЛОВ.....</b>	<b>63</b>
<b>13. ТЕХНИЧЕСКИЕ ХАРАКТЕРИСТИКИ.....</b>	<b>67</b>
13.1 Общие.....	67
13.2 Передатчик.....	67
13.3 Приемник.....	67
13.4 Размеры.....	68

## КРАТКОЕ РУКОВОДСТВО ПО ИСПОЗОВАНИЮ

**Клавиши Выбора Каналов**  
Выбор рабочего канала.

**Ручка Вкл/Выкл, Рег. Громкости**  
Включение и выключение радиостанции и регулировка громкости громкоговорителя

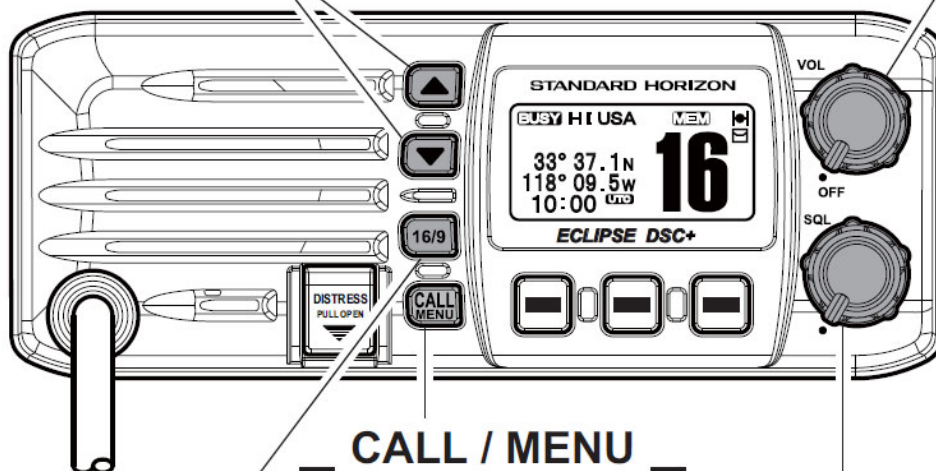

**16/9 Клавиша**

- Нажмите, чтобы включить канал 16
- Нажмите и удерживайте, чтобы включить канал 9
- Нажмите еще раз, чтобы включить последний используемый канал.

**CALL / MENU**  
Клавиша

- Нажмите, чтобы вызвать «DSC MENU».
- Нажмите и удерживайте, чтобы войти в меню установок радиостанции

**SQL Ручка**  
Поворот этой ручки по часовой стрелке увеличивает, а против часовой уменьшает порог шумоподавителя.

**РТТ Клавиша**  
После нажатия РТТ говорите в микрофон нормальным голосом медленно и разборчиво.

**Клавиши Выбора Каналов**  
Выбор рабочего канала.

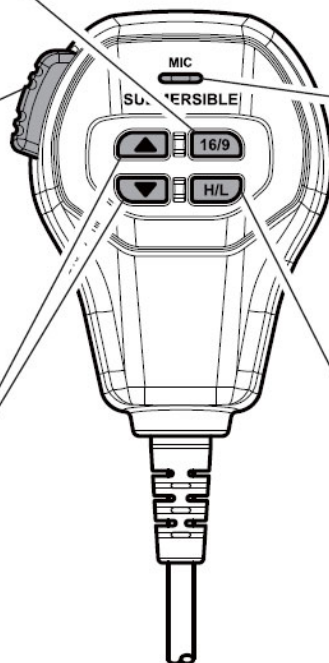



**Микрофон**  
При работе на передачу расстояние от рта до микрофона должно составлять 1,3 см.

**Клавиша H/L**  
При нажатии переключает мощность передатчика между Высокой (25Вт) и Низкой (1Вт)

## 1. ОСНОВНАЯ ИНФОРМАЦИЯ.

Трансивер **Standard Horizon** серии **ECLIPSE DSC+ GX1200** – это морская VHF радиостанция, работающая в диапазоне от 156,025 до 163,275 МГц. Питание **GX1200** осуществляется от источника постоянного напряжения от 11 до 16 В и выходная мощность передатчика регулируется от 1 до 25 Вт.

**GX1200** имеет встроенную систему DSC (Цифрового Селективного Вызова) класса D, обеспечивающую непрерывное выполнение всех функциональных возможностей Цифрового Селективного Вызова на 70-ти каналах, даже если в это время радиостанция принимает вызов.

**GX1200** имеет все международные морские каналы, а также каналы США и Канады. Имеется аварийный **канал 16**, переход на который может быть выполнен с любого другого канала нажатием красной клавиши . С помощью клавиши  легкодоступны каналы Погодных предупреждений **NOAA**.

Также **GX1200** имеет следующие функции: Сканирование, Приоритетное сканирование, предупреждения о высоком и низком напряжении питания и стабильное GPS позиционирование.

## 2. УПАКОВОЧНЫЙ ЛИСТ.

Открывая в первый раз коробку с радиостанцией, убедитесь в наличии следующего комплекта:

- Трансивер **GX1200**
- Скоба для установки с деталями для крепления
- Кабель питания с держателем предохранителя
- Инструкция по эксплуатации
- Гарантийный талон

## 3. ДОСТУПНЫЕ ОПЦИИ.

MMB-84 .....	Крепление для врезной установки
MLS-310 .....	Внешний динамик с усилителем 10 Вт
MLS-300 .....	Внешний громкоговоритель
HC1100 .....	Защитная крышка



## 4. ПРАВИЛА БЕЗОПАСНОСТИ ПРИ ОБРАЩЕНИИ С РАДИОСТАНЦИЕЙ

Эта радиостанция ограничена профессиональным использованием, пользоваться ей должен оператор, который знает условия воздействия радиочастотного излучения на пассажиров и персонал.

### Установка антенны:

Антенна должна быть установлена не менее 0,6 м от места, где находятся пассажиры, чтобы выполнить требования FCC по уровню воздействия радиочастотного излучения.

### ПРЕДУПРЕЖДЕНИЕ:

Радиочастоты, используемые в морском диапазоне, расположены между 156 и 158 МГц, а каналы погоды NOAA – между 161 и 163 МГц. Стабильная связь на морском диапазоне обеспечивается, как правило, "на прямой видимости". Реальная дальность связи зависит в большей мере от типа, усиления и высоты установки антенны, чем от выходной мощности передатчика. Стационарная радиостанция мощностью 25 Ватт покрывает расстояние более 25 миль, а для портативной радиостанции при выходной мощности 5 Ватт "расстояние прямой видимости" превышает 5 миль.

Пользователь УКВ радиостанции Морского диапазона может понести строгое наказание за работу на передачу на суше. В связи с близостью к внутренним водным путям или аномальным прохождением радиоволн, Вы можете помешать поисково-спасательным операциям или создать сложности в навигации судов на внутренних путях. Изучите распределение морских УКВ каналов в разделе 13.

## 5. НАЧАЛО РАБОТЫ

### 5.1. ЗАПРЕЩЁННЫЕ ВИДЫ СВЯЗИ

Правилами запрещаются следующие виды связи:

- Ложные сигналы бедствия и сообщения об аварийных ситуациях.
- Вызовы всем судам, за исключением аварийных и проверочных.
- Связь судна с берегом.
- Передача сигнала во время нахождения на берегу.
- Использование непристойных, неприличных и вульгарных слов.

### 5.2. О МОРСКОМ УКВ ДИАПАЗОНЕ

Радиочастоты, используемые морскими радиостанциями, расположены в диапазоне от 156 до 158 МГц и частоты, на которых работают некоторые береговые станции, расположены в диапазоне от 161 до 163 МГц. Стабильная радиосвязь в морском диапазоне обеспечивается, как правило, "на прямой видимости". Реальная дальность связи зависит в большей степени от типа, усиления и высоты установки антенны, чем от выходной мощности передатчика. Стационарная радиостанция мощностью 25 Ватт покрывает расстояние около 15 миль, портативная радиостанция мощностью 5 Ватт - около 5 миль.

### 5.3. ВЫБОР АНТЕННЫ

Морские антенны предназначены для излучения радиочастотных сигналов во всех горизонтальных направлениях, но не прямо. Главная особенность морской антенны состоит в том, чтобы улучшить излучение сигнала ближе к горизонту. Угол, при котором достигается это улучшение называется усилением антенны. Усиление обозначается в децибелах (дБ) и является одним из основных критериев при выборе антенны. Относительно эффективного излучения мощности, антенны оцениваются на основе того, какое усиление они имеют по сравнению с антенной, имеющей единичное усиление (0дБ). Антенна с усилением 3 дБд имеет вдвое большее усиление, чем обычный диполь, расположенный в свободном пространстве.

Обычно штыревые стальные антенны устанавливаются на мачте парусной шлюпки. Более длинные фиброоптические антенны с усилением около 6 дБд устанавливаются на моторных судах, которым требуется дополнительное усиление.

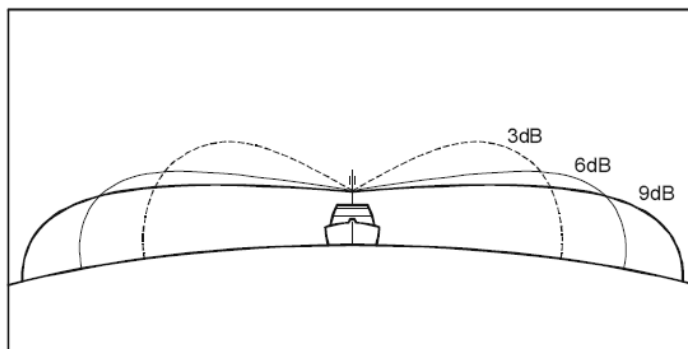

### 5.4. КОАКСИАЛЬНЫЙ КАБЕЛЬ

УКВ антенны соединяются с радиостанцией посредством коаксиального кабеля – экранированной передающей коаксиальной линии. Коаксиальный кабель характеризуется его диаметром и конструкцией.

Для линий длиной менее 6 метров обычно используется кабель RG-58/U. Для фидера длиной от 6 до 17 м лучше выбрать кабель RG-8X, а при длине более 17 м стоит использовать кабель RG-213. Разделка кабеля для установки разъема показана на рисунке ниже.



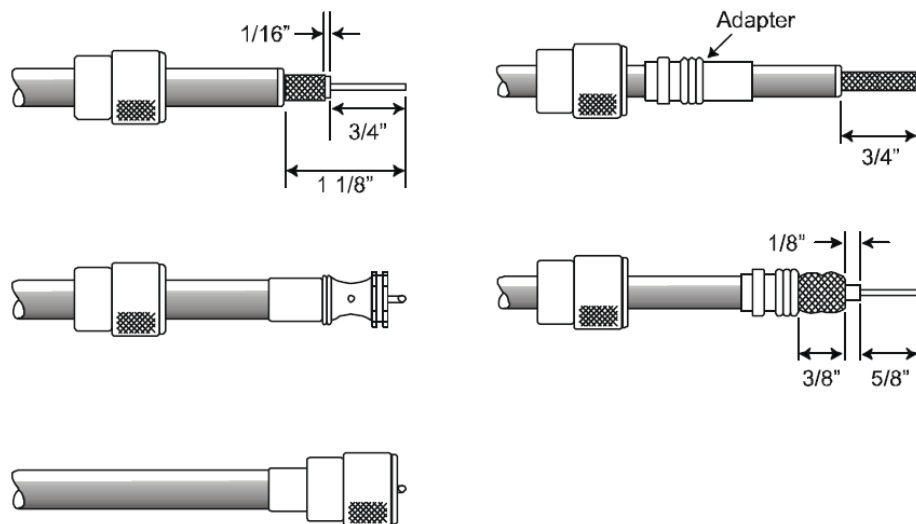

Для того, чтобы протянуть коаксиальный кабель по закладным или через обшивку, чтобы его не было видно, вероятно Вам придется отрезать радиочастотный разъем и повторно установить его позже. Это Вы можете сделать, следуя инструкции, прилагаемой к устанавливаемому разъему. После установки, убедитесь, что все соединения надежно пропаяны.

### 5.5. АВАРИЙНЫЙ ВЫЗОВ НА КАНАЛЕ 16

Канал **16** предназначен для передачи оповещений и сигналов бедствия. Аварийная ситуация может быть определена, как угрожающая жизни и имуществу. В подобных ситуациях убедитесь, что радиостанция включена и установлена на **16-й** канал. Затем проделайте следующее:

1. Нажмите на микрофоне клавишу **РТТ** и скажите: "**Мэйдэй, Мэйдэй, Мэйдэй**". Это "\_\_\_\_\_, \_\_\_\_\_, \_\_\_\_\_" (трижды повторите название Вашего судна)".
2. Повторите ещё по одному разу "**Мэйдэй, \_\_\_\_\_.**" (название Вашего судна).
3. Теперь передайте Ваши координаты (широту и долготу, либо установите привязку (реальный или магнитный азимут)) по отношению к хорошо известным объектам, таким как объекты обеспечения навигации, острова, гавани и т.п.
4. Опишите характер бедствия (затопление, столкновение, столкновение с мелью, пожар, сердечный приступ, опасное для жизни ранение и т.д.).
5. Определите, в какой помощи нуждаетесь: (насосы, медпомощь и т.д.).
6. Передайте количество людей на борту и состояние каждого раненого.
7. Оцените состояние Вашего судна и его пригодность для плавания.
8. Опишите Ваше судно: длина, тип (моторное или парусное), цвет и другие отличительные особенности. Общая продолжительность передачи должна быть не более 1 мин.
9. Закончите сообщение словом "**ПРИЁМ**". Отпустите клавишу **РТТ** и слушайте.
10. Если ответа не последовало, повторите вышеописанную процедуру. Если ответа снова нет, попробуйте вызов на других каналах.

## 5.6. ВЫЗОВ ДРУГОГО СУДНА НА КАНАЛАХ 16 И 9

**Канал 16** может быть использован для установления связи с другим судном.

Тем не менее, его наиболее важное использование – передача сообщений об авариях. Этот канал должен прослушиваться всегда, за исключением случаев, когда важнее использовать другой канал. 16-й канал прослушивается Береговой охраной, а также другими судами. **Использование 16-го канала должно быть ограничено только установлением контакта.** Вызов не должен превышать **30 с**, но может быть повторен трижды в 2-х минутном интервале. Для установления связи неаварийного характера в районах с напряжённым радиотрафиком перегрузка 16-го канала может быть значительно снижена за счет использования канала **9**. Здесь также допускаются вызовы длительностью не более **30с** с тремя повторами в течение 2-х минут.

Перед тем, как устанавливать контакт с другим судном, обратитесь к таблице каналов и определитесь на каком канале будет проходить сеанс радиосвязи после установления контакта. Прослушивая выбранный Вами канал, убедитесь, что он не занят, и Вы никому не мешаете, а затем вернитесь на 16-й или 9-й канал для вызова корреспондента.

Когда канал **16** или **9** освободится, назовите название судна, которое хотите вызвать, а затем «Это " \_\_\_\_\_ " (Название Вашего судна) " \_\_\_\_\_ " (Позывной Вашей радиостанции)». Дождавшись ответа вызываемого судна, немедленно предложите переход на выбранный Вами ранее рабочий канал, назвав его номер и завершив фразу словом "Приём". Затем переключитесь на названный канал. Как только он освободится, вызывайте своего корреспондента.

По окончании передачи скажите "Приём" и отпустите клавишу **PTT** на микрофоне. Когда сеанс радиосвязи с другим судном будет завершен, закончите последнюю передачу своим позывным и словами "Конец связи". Заметьте, что нет необходимости называть Ваш позывной во время каждой передачи, только в начале и конце сеанса.

Не забывайте вернуться на **16-й** канал, если не используете другие каналы.

## 5.7. ТЕЛЕФОННЫЕ ВЫЗОВЫ

Для радиотелефонных вызовов, используйте каналы, специально предназначенные для этого. Самый простой способ узнать, какие каналы предназначены для передачи радиотелефонного трафика – спросить в местном порту. Каналы, предназначенные для этих целей называются Общественными Каналами и показаны в Таблице Морских Каналов данного Руководства. Например, для США используются каналы 24, 25, 26, 27, 28, 84, 85, 86 и 87. Вызовите оператора и идентифицируйтесь названием Вашего судна. Оператор спросит, как Вы будете оплачивать телефонный разговор (кредитная карта, за счет вызываемого абонента и т.д.) и соединит радиостанцию с телефонной линией.

Морская телефонная компания, управляющая морским УКВ каналом, которым Вы воспользовались, может взыскать плату за соединение в дополнение к стоимости разговора.

## 5.8. РАБОТА НА 13 И 67 КАНАЛАХ

**13-й** канал используется при работе в доках, на мостиках и при маневрировании в портах. Сообщения на этом канале должны касаться только навигации, например встречное движение и расхождение судов в ограниченном пространстве.

**67-й** канал используется для навигационного трафика между судами.

На этих каналах мощность сигнала ограничена 1 Ваттом. Ваша радиостанция запрограммирована так, чтобы автоматически понижать мощность на этих каналах до этого значения.

Однако в определенных ситуациях может понадобиться временно повысить мощность сигнала. Как временно убрать ограничение низкой мощности на этих каналах, см. на странице 19, (Клавиша ).

## 6. УСТАНОВКА

### 6.1. РАСПОЛОЖЕНИЕ

Радиостанция может быть установлена под любым углом. Для выбора места расположения трансивера руководствуйтесь следующим:

- Радиостанция и микрофон должны быть расположены на расстоянии не менее чем в 1м от судового навигационного компаса
- Необходимо обеспечить доступность органов управления на передней панели
- Обеспечить доступность к подключению кабеля питания и антенному разъему
- Должно быть предусмотрено место для установки держателя ручного микрофона
- Антенна должна быть установлена не менее чем в 1м от радиостанции

**Примечание:** Убедитесь, что радиостанция не оказывает никакого влияния на работу компаса, а расположение антенны не влияет на работу радиостанции. Временно установите станцию в желаемое место установки и:

- а. проверьте компас, не вызывает ли работа радиостанции какие-нибудь отклонения.
- б. подсоединив антенну к разъему, при проверке радиосвязи убедитесь, что радиостанция работает правильно.

### 6.2. УСТАНОВКА РАДИОСТАНЦИИ

#### 6.2.1. УНИВЕРСАЛЬНЫЙ МОНТАЖНЫЙ КРОНШТЕЙН.

Поставляемый в комплекте универсальный монтажный кронштейн позволяет установить радиостанцию настольно либо повесить.

Для сверления отверстий под установку используйте сверло 5,2 мм. Поверхность для установки должна быть не тоньше 10 мм и выдерживать вес не менее 1,5 кг. Надежно прикрутите скобу с помощью поставляемого в комплекте крепежа.

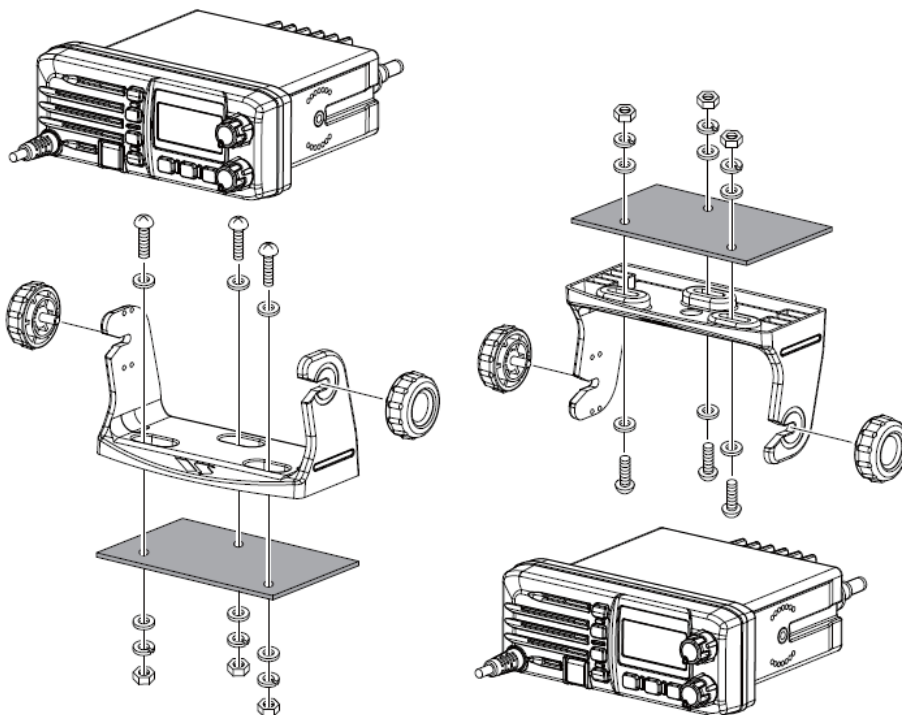

**Настольная установка**

**Подвесная установка**

### 6.2.2. ММВ-84 КРЕПЛЕНИЕ ДЛЯ ВРЕЗНОЙ УСТАНОВКИ.

1. Чтобы правильно оценить предполагаемое месторасположение радиостанции и облегчить процесс установки, в комплекте с кронштейном поставляется шаблон.
2. Используйте шаблон, чтобы отметить прямоугольное отверстие, которое необходимо будет вырезать. Убедитесь, что пространства позади лицевой панели достаточно для установки трансивера (не менее 17 см в глубину). Должно оставаться расстояние не менее 1,3 см между радиаторной решеткой радиостанции и проводами, кабелями или другими конструкциями.
3. Вырежьте прямоугольное отверстие и вставьте в него радиостанцию.
4. Прикрутите крепления к сторонам радиостанции с помощью винтов с шайбами, так чтобы монтируемая поверхность креплений была обращена к поверхности установки.
5. Поворачивая регулировочный винт, отрегулируйте положение радиостанции так, чтобы она плотно прилегала к установочной поверхности.

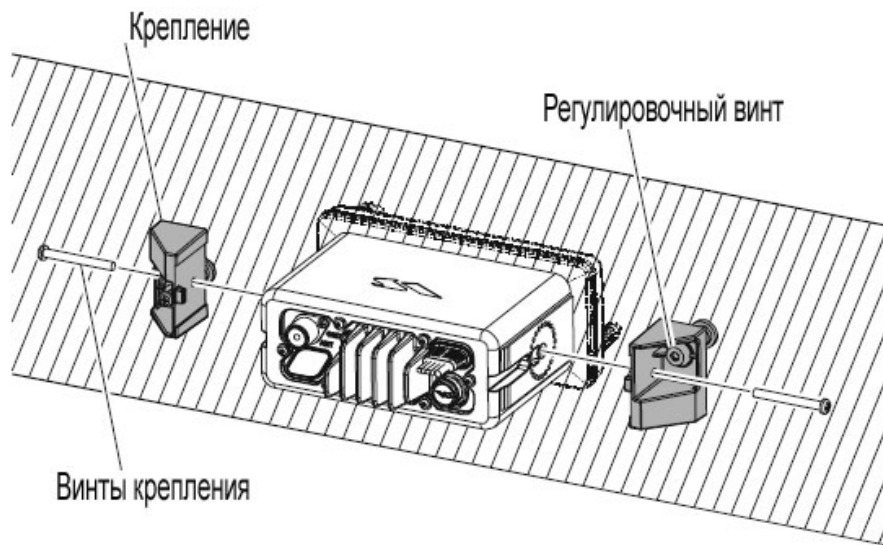

### 6.3. ЭЛЕКТРИЧЕСКИЕ СОЕДИНЕНИЯ

#### **Предупреждение**

Подключение питания обратной полярностью повредит радиостанцию!

Подсоедините кабель питания и антенну к радиостанции. Схема соединений показана на Рис. 1.

1. Установите антенну не менее чем в 1 м от радиостанции. С тыльной стороны радиостанции подключите антенный кабель.
2. Подсоедините красный провод кабеля питания к плюсовому контакту источника питания постоянного напряжения 13,8 В  $\pm 20\%$ , а черный провод к отрицательному.
3. Если в комплекте поставки дополнительно присутствует внешний громкоговоритель, следуйте инструкциям в следующем разделе.
4. После установки антенны желательно провести измерения выходной мощности передатчика и коэффициента стоячей волны.



Рисунок 1. Схема соединений

**Замена предохранителя**

Чтобы вынуть плавкий предохранитель, удерживайте держатель предохранителя с обоих концов и вытащите его. После замены предохранителя, убедитесь, что его контакты плотно закреплены в металлических пазах, расположенных внутри держателя. Если контакты закреплены неплотно, держатель предохранителя может нагреваться.

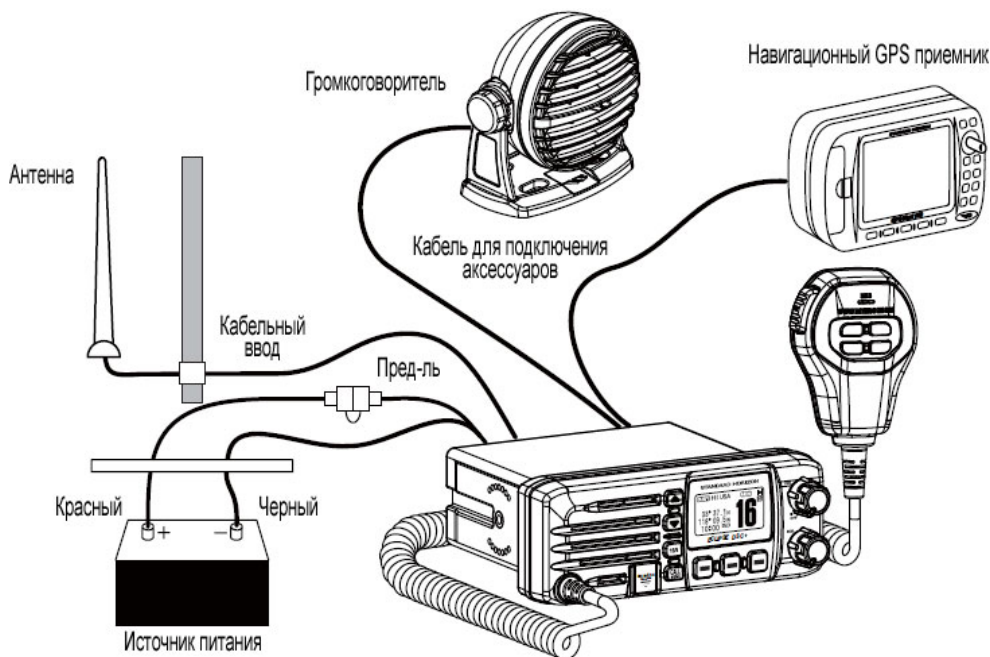
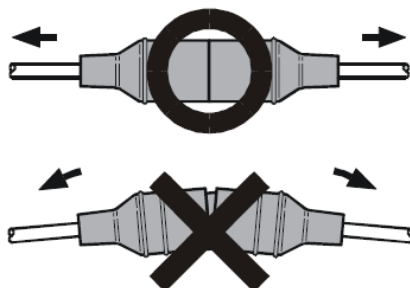

**6.4. КАБЕЛЬ ДЛЯ ПОДКЛЮЧЕНИЯ АКСЕССУАРОВ**

Цвет провода/назначение	Подключение
Белый – внешний громкоговоритель (+)	Подключение к внешнему динамику 4 Ом
Оплетка – внешний громкоговоритель (-)	Подключение к внешнему динамику 4 Ом
Голубой – NMEA GPS вход (+)	Подключение к NMEA (+) выходу GPS приемника
Зеленый – NMEA GPS вход (-)*	Подключение к NMEA (-) выходу GPS приемника
Серый – NMEA DSC выход (+)	Подключение к NMEA (+) входу GPS приемника
Коричневый – NMEA DSC выход (-)*	Подключение к NMEA (-) входу GPS приемника

\* Некоторые GPS Картплоттеры имеют один провод для подключения земли (-). В этом случае подключите NMEA (-) вход к общей Земле GPS Картплоттера и NMEA (-) выход оставьте свободным.



При подключении внешнего громкоговорителя или GPS приемника, удалите изоляцию с концов проводов (размером около 2,5 см), соедините их скруткой и заизолируйте, используя гидроизоляционные материалы.

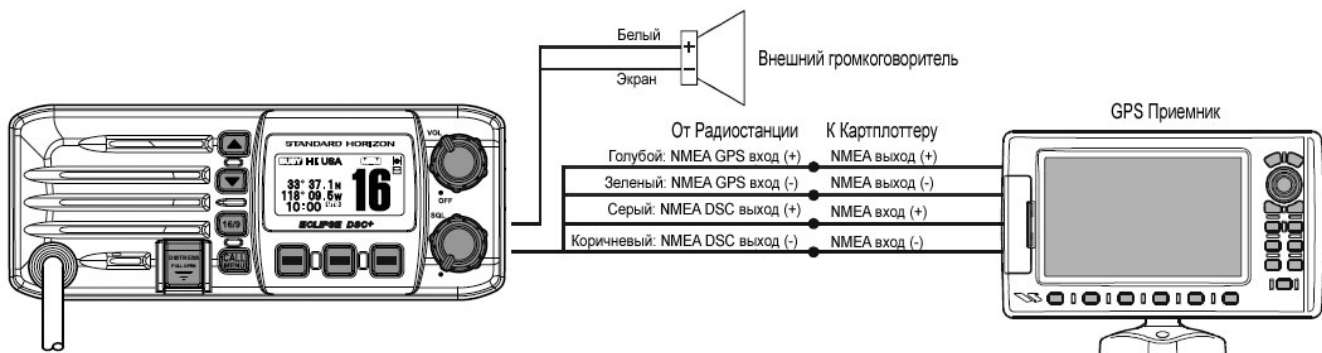

- GPS приемник должен иметь включенный NMEA выход и настроенный в меню установок на скорость передачи данных 4800 бод.
- Для получения более подробной информации о настройке и интерфейсе, обратитесь к инструкции по эксплуатации Вашего GPS приемника.
- **GX1200** может читать последовательности NMEA-0183 версии 2.0 и выше.
- Поддерживаются следующие последовательности NMEA-0183 версии 2.0 и выше:  
Вход: GLL, GGA, RMC и GNS (рекомендуются последовательности RMC)  
Выход: DSC и DSE.

### 6.5. ПРОВЕРКА ПОДКЛЮЧЕНИЯ GPS ПРИЕМНИКА

После подключения GPS приемника к **GX1200**, на дисплее радиостанции в правом верхнем углу появится иконка  присутствия навигационного спутника, а также отобразятся координаты Вашего текущего местоположения (широта/долгота).



#### Предупреждение

- Если возникнут проблемы с передачей данных по протоколу NMEA от GPS приемника, иконка присутствия навигационного спутника будет мигать до тех пор, пока связь с GPS приемником не восстановится
- Если к радиостанции GPS приемник подключен не был, **GX1200** будет издавать звуковой сигнал в течение 10 минут после включения. Затем звуковые напоминания будут звучать каждые 4 часа, пока GPS приемник не будет подключен к радиостанции.



### 6.6. ИЗМЕНЕНИЕ ВРЕМЕНИ GPS

По умолчанию в GX1200 (при подключенном GPS приемнике) время отображается от спутников GPS или в формате UTS (Universal Time Coordinated). Временная поправка устанавливается для отображения местного времени в Вашем регионе.

1. Нажмите и удерживайте клавишу **CALL MENU** до появления "SETUP MENU".
2. С помощью клавиш **▲** / **▼** выберите "GENERAL SETUP" и нажмите функциональную клавишу **SELECT**.
3. С помощью клавиш **▲** / **▼** выберите "TIME OFFSET" и нажмите функциональную клавишу **SELECT**.
4. С помощью клавиш **▲** / **▼** выберите смещение относительно UTC. Если выбрано "00:00", то время, показываемое на дисплее то же самое, что и UTC (По Гринвичу). Используйте рисунок, приведенный ниже, чтобы определить часовой пояс того места, где Вы находитесь и установить нужную поправку времени.
5. Нажмите функциональную клавишу **ENT** для сохранения сделанных изменений.
6. Для выхода из этого меню нажмите клавишу **16/9** или дважды нажмите клавишу **QUIT**.

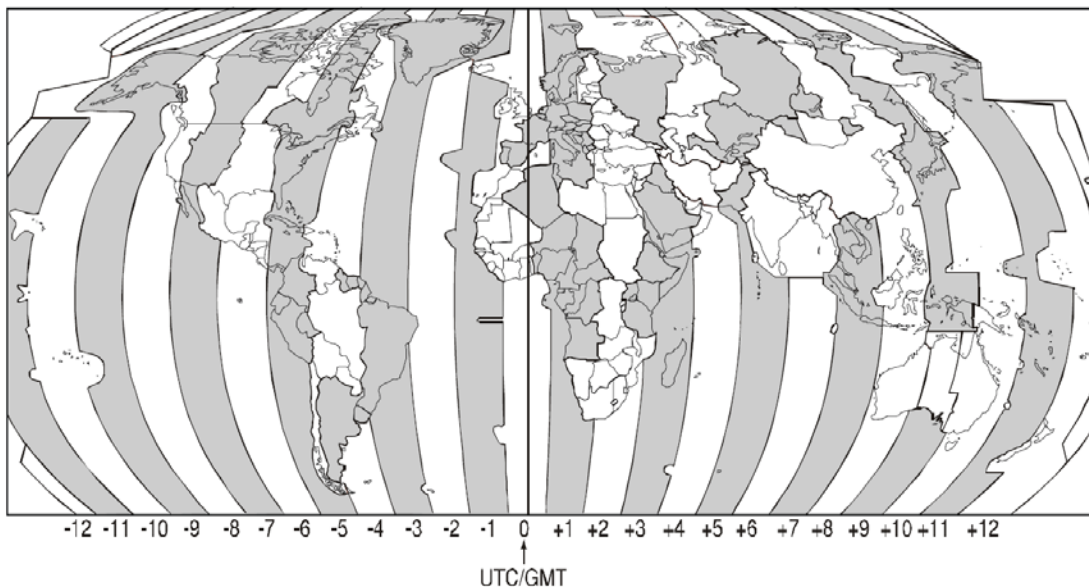
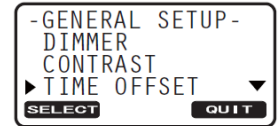
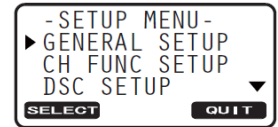

КАРТА ВРЕМЕННЫХ ПОПРАВОК

### 6.7. ИЗМЕНЕНИЕ ВРЕМЕННОЙ ЗОНЫ

Это меню позволяет изменить время, которое будет использоваться для отображения на экране радиостанции: UTC или местное время, установленное с поправкой в Разделе 9.6.

1. Нажмите и удерживайте клавишу **CALL MENU** до появления "SETUP MENU".
2. С помощью клавиш **▲** / **▼** выберите "GENERAL SETUP" и нажмите функциональную клавишу **SELECT**.
3. С помощью клавиш **▲** / **▼** выберите "TIME DISPLAY" и нажмите функциональную клавишу **SELECT**.
4. Клавишами **▲** / **▼** выберите "UTC" или "LOCAL".
5. Нажмите функциональную клавишу **ENT** для сохранения сделанных изменений.
6. Для выхода из этого меню нажмите клавишу **16/9** или дважды нажмите клавишу **QUIT**.

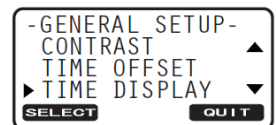
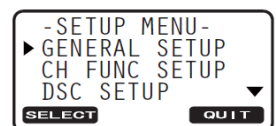

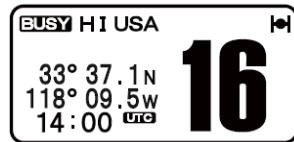

"UTC"

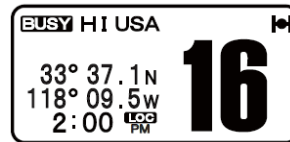

"LOCAL"

### 6.8. ИЗМЕНЕНИЕ ФОРМАТА ОТОБРАЖЕНИЯ ВРЕМЕНИ.

Позволяет выбрать отображение времени на дисплее между 12-ти или 24-х часовым форматом.

1. Нажмите и удерживайте клавишу до появления "SETUP MENU".
2. С помощью клавиш / выберите "GENERAL SETUP" и нажмите функциональную клавишу **SELECT**.
3. С помощью клавиш / выберите "TIME FORMAT" и нажмите функциональную клавишу **SELECT**.
4. Клавишами / выберите "12H" или "24H".
5. Нажмите функциональную клавишу **ENT** для сохранения сделанных изменений.
6. Для выхода из этого меню нажмите клавишу или дважды нажмите клавишу **QUIT**.

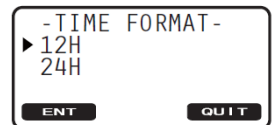
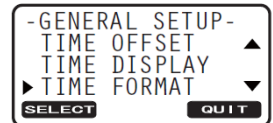
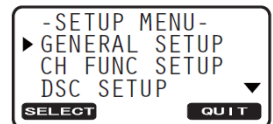

## 7. ОРГАНЫ УПРАВЛЕНИЯ И ИНДИКАЦИЯ.

### 7.1. ПЕРЕДНЯЯ ПАНЕЛЬ

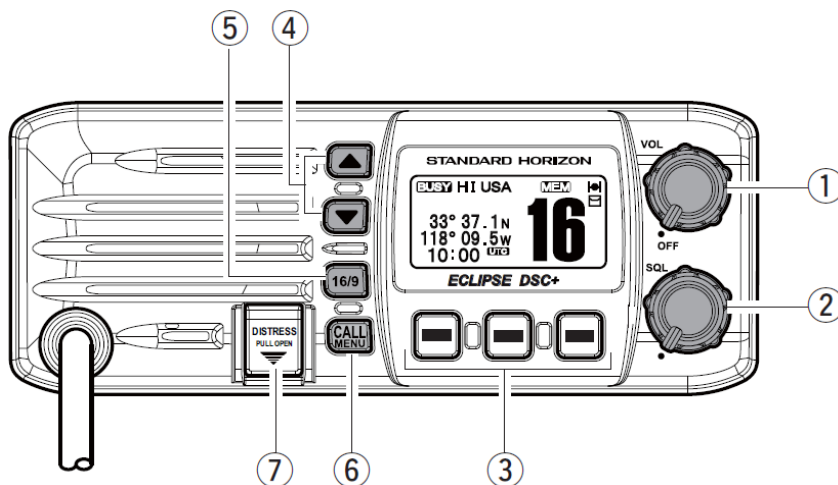

#### ① Ручка включения/выключения, регулировка громкости (VOL)

Служит для включения и выключения радиостанции, а также для регулировки громкости динамика.

Поверните ручку по часовой стрелке, чтобы включить радиостанцию и увеличить громкость звука.

До конца поверните ручку против часовой стрелки, чтобы выключить радиостанцию

#### ② Ручка регулировки уровня шумоподавителя (SQL)

При повороте Ручки регулировки уровня шумоподавителя по часовой стрелке, устанавливается порог, при котором побочные шумы в канале не активируют входные цепи приемника но при этом принимается полезный сигнал. Эта точка называется порогом шумоподавления. Дальнейшая регулировка шумоподавителя понижает уровень приема полезного сигнала.

#### ③ Функциональные клавиши

Через Меню Установок "Setup Menu" можно настроить значения трех функциональных клавиш. (см. **Раздел 10.1.7 "Функциональные Клавиши"**). При кратковременном нажатии клавиши, функция, присвоенная ей, отображается на экране над каждой функциональной клавишей. По умолчанию значения клавиш следующие: Клавиша 1:

**WX** Клавиша 2: **SCAN** Клавиша 3: **DW** Клавиша 4: **PRESET**

#### ④ Клавиши /

Используются для выбора требуемого канала, а также для выбора категорий в Меню DSC и в Меню Установок.

#### ⑤ Клавиша

Нажатием этой клавиши радиостанция немедленно переводится на 16-й канал с любого рабочего канала. Удержание этой клавиши приводит к переключению на 9-й канал. Повторным нажатием  радиостанция возвращается на прежний частотный канал.

#### ⑥ Клавиша

Нажатием клавиши  открывается меню "DSC MENU". Через это меню предоставляется доступ к настройке следующих вызовов: Индивидуальный, Групповой, Вызов всем судам, Запрос позиции, Отчет о позиции, Аварийный вызов, Логи DSC вызовов, Проверочный DSC вызов и Опрос.

**ПРИМЕЧАНИЕ**

Перед открытием меню настроек "DSC MENU", необходимо ввести номер MMSI. Смотрите **Раздел 9.2 "Морская Мобильная Служба Идентификации"**.

**Дополнительное применение:**

Нажатие и удерживание клавиши  открывает Меню Установок "SETUP MENU".

⑦ **Клавиша** 

Используется для отправки аварийного DSC вызова. Подробные инструкции см. в **Разделе 9.3.3 "Передача Аварийного DSC Вызова"**

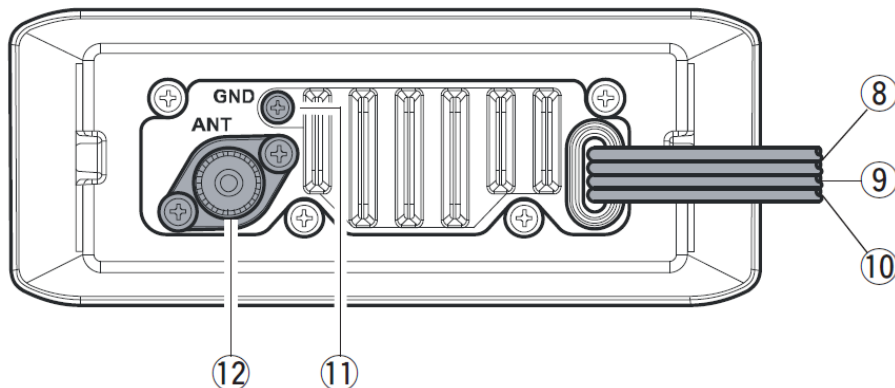
**7.2. ЗАДНЯЯ ПАНЕЛЬ**

⑧ **КАБЕЛЬ ПИТАНИЯ**

С помощью этого кабеля радиостанция подключается к источнику постоянного напряжения 11-16 В.

⑨ **КАБЕЛЬ ДЛЯ ПОДКЛЮЧЕНИЯ ВНЕШНЕГО ГРОМКОГОВОРИТЕЛЯ**

С помощью него к GX1200 подключается внешний громкоговоритель.

⑩ **КАБЕЛЬ ДЛЯ ПОДКЛЮЧЕНИЯ GPS ПРИЕМНИКА**

С помощью этого кабеля к радиостанции подключается GPS приемник.

⑪ **ЗАЗЕМЛЕНИЕ**

С помощью этой клеммы GX1200 подключается к заземлению для безопасности и обеспечения лучшей помехоустойчивости при приеме и передаче.

Обычно клемма заземления на радиаторной решетке не используется. Однако в случаях, когда кабель от источника питания до радиостанции имеет очень большую длину, передатчик может работать нестабильно и в принимаемом сигнале могут появиться посторонние шумы. В этом случае подключите клемму заземления на радиаторной решетке к заземлению источника питания с помощью короткого кабеля большого сечения.

⑫ **РАЗЪЕМ ДЛЯ ПОДКЛЮЧЕНИЯ АНТЕННЫ**

Подключается антенна к трансиверу. Используйте VHF антенну морского диапазона с волновым сопротивлением 50 Ом.

## 7.3. РУЧНОЙ МИКРОФОН

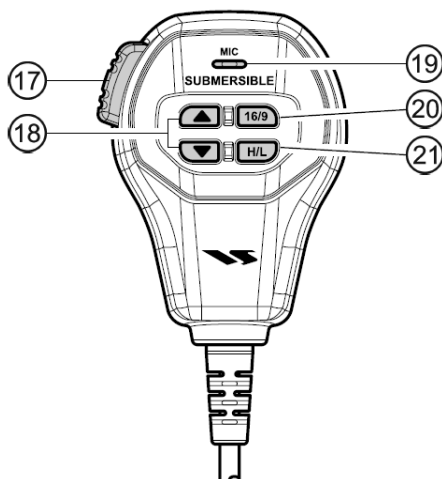
⑰ **КЛАВИША РТТ** (Push-To-Talk)

Управляет передатчиком, когда радиостанция находится в режиме радио. Нажатием клавиши **РТТ** инициируется голосовая радиосвязь с другим судном.

⑱ **КЛАВИШИ** ▲ / ▼

Клавиши ▲ / ▼ на ручном микрофоне имеют ту же функцию что и клавиши ▲ / ▼ на передней панели радиостанции.

⑲ **МИКРОФОН**

Передает голосовые сообщения с уменьшенным фоновым шумом, благодаря технологии Clear Voice Noise Reduction.

При работе на передачу, для лучшего качества радиосвязи, располагайте микрофон так, чтобы он находился на расстоянии ½ дюйма (1,3 см) ото рта. Говорите медленно и разборчиво.

⑳ **КЛАВИША** 16/9

Клавиша 16/9 на ручном микрофоне имеет ту же функцию что и клавиша 16/9 на передней панели радиостанции.



Нажатием этой клавиши радиостанция немедленно переводится на 16-й канал с любого рабочего канала. Удержание этой клавиши приводит к переключению на 9-й канал. Повторным нажатием клавиши 16/9 радиостанция возвращается на прежний частотный канал.

㉑ **КЛАВИША** H/L

Нажимайте клавишу H/L для переключения выходной мощности передатчика между Высокой (25Вт), и Низкой (1Вт).

## 8. ОСНОВНЫЕ ОПЕРАЦИИ

### 8.1 ПРИЕМ

1. После того как радиостанция установлена убедитесь, что она подключена к источнику питания и антенна подключена.
2. Поверните поворотную ручку **VOL/PWR** до по часовой стрелке, чтобы включить радиостанцию.
3. Поверните поворотную ручку **SQL** до упора против часовой стрелки. Это положение называется «шумоподаватель выключен».
4. Поверните ручку **[VOL]** до тех пор, пока уровень громкости громкоговорителя не достигнет комфортного уровня.
5. Поворачивайте поворотную ручку **SQL** по часовой стрелке до тех пор, пока посторонние шумы не пропадут и на экране не погаснет иконка **“BUSY”**. Это положение называется **“Порогом шумоподавления”**.
6. Клавишами  /  установите нужный номер канала. Таблицу доступных каналов См. в **Разделе 12**.
7. При приёме сигнала отрегулируйте громкость динамика поворотной ручкой **VOL**. Во время приёма на дисплее будет загораться иконка **“BUSY”** обозначая, что канал занят.

### 8.2 ПЕРЕДАЧА

1. Выполните шаги с 1 по 6 Раздела **“8.1. ПРИЁМ”**.
2. Перед передачей прослушайте канал и убедитесь, что он свободен.
3. Нажмите клавишу **PTT** (Push-To-Talk) для начала передачи. На дисплее появится значок **“TX”**.
4. Говорите в микрофон медленно и разборчиво.
5. После окончания передачи отпустите клавишу **PTT**.

#### *Примечание*

Ручной микрофон радиостанции является противозумным. Овальное углубление, в котором он находится, должно находиться на расстоянии ½ дюйма (1,3 см) ото рта для получения оптимального качества речи.

### 8.3 ВРЕМЯ ПЕРЕДАЧИ – ТАЙМЕР ОТКЛЮЧЕНИЯ (TOT).

С момента нажатия **PTT** время передачи ограничено 5-ю минутами. Это предотвращает длительную непреднамеренную передачу. Примерно за 10 сек до прерывания передачи, звучит предупредительный сигнал. Радиостанция автоматически переходит в режим приёма даже при нажатой клавише **PTT**. Чтобы снова начать передачу, необходимо предварительно отпустить клавишу **PTT** и снова её нажать.

#### *Примечание*

После прерывания передачи функцией TOT, **GX1200** запрещено выходить на передачу в течение 10 секунд.











## 8.4 ИСПОЛЬЗОВАНИЕ СИМПЛЕКСНЫХ/ДУПЛЕКСНЫХ КАНАЛОВ.

См. Таблицу Морских Каналов в Разделе 12.

### Примечание

Все морские каналы запрограммированы на заводе-изготовителе в соответствии с требованиями FCC, а также канадскими и международными правилами. Режим радиосвязи не может быть изменён с симплекса на дуплекс и наоборот.

## 8.5 АМЕРИКАНСКИЕ, КАНАДСКИЕ И МЕЖДУНАРОДНЫЕ КАНАЛЫ.

1. Нажмите и удерживайте клавишу  до появления "SETUP MENU".
2. С помощью клавиш  /  выберите "CH FUNCTION SETUP".
3. Нажмите функциональную клавишу **SELECT**, затем с помощью клавиш  /  выберите "CH GROUP".
4. Нажмите функциональную клавишу **SELECT**.
5. Клавишами  /  выберите нужную сетку частот "USA", "INTL" или "CANADA".
6. Нажмите функциональную клавишу **ENT** для сохранения сделанных изменений.
7. Для выхода из этого меню нажмите клавишу  или дважды нажмите функциональную клавишу **QUIT**.

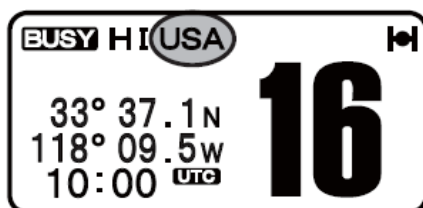

Американская

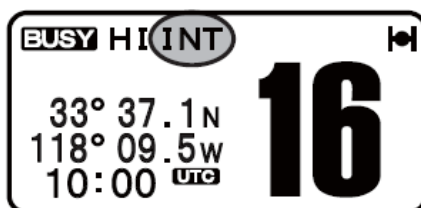

Международная

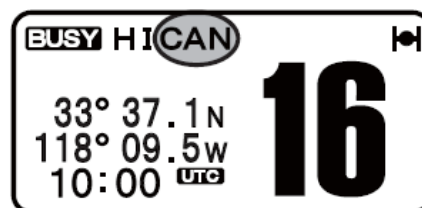



Канадская

## 8.6 КАНАЛЫ ПОГОДЫ NOAA.

### Примечание

Каналы погоды NOAA доступны только при использовании американской и канадской сетки частот.

1. Для приёма трансляции на погодном канале NOAA кратковременно нажмите любую функциональную клавишу, затем нажмите клавишу **WX**. Радиостанция переключится на тот канал погоды, который был использован в последний раз и на экране появится иконка "WX".
2. Для выбора нужного канала используйте клавиши  / .
3. Для выхода из режима приёма каналов погоды еще раз нажмите одну из функциональных клавиш, затем нажмите клавишу **WX**. Радиостанция перейдёт на тот же канал, на котором находилась до переключения на каналы погоды и иконка "WX" на экране исчезнет.

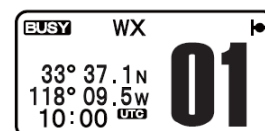

### 8.6.1 ПОГОДНЫЕ ПРЕДУПРЕЖДЕНИЯ NOAA

В случае экстремальных погодных условий, таких как штормы и ураганы, NOAA (Национальная Организация по Атмосфере и океанографии) передаёт на каналах погоды "Погодное предупреждение", состоящее из тонального сигнала 1050 Гц и прогноза погоды. Если функция приема каналов погоды NOAA активирована, радиостанция **GX1200** способна принимать сигналы тревоги.

При обнаружении передачи предупреждения на погодном канале NOAA, радиостанция издаст прерывистый звуковой сигнал, предупреждая абонента о вешании NOAA. Нажмите любую клавишу, чтобы отключить звуковой сигнал и принять Погодные предупреждения. Нажмите функциональную клавишу **QUIT**, чтобы вернуться к последнему используемому рабочему каналу.

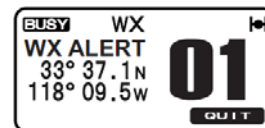

Чтобы отключить функцию Погодных Предупреждений, следуйте инструкции в **Разделе 10.2.5 "Погодные Предупреждения"**.

#### Примечание

- Если не будет нажата ни одна клавиша, звуковой сигнал будет звучать в течение 5 минут, затем автоматически переключится на прием Погодных предупреждений
- Также функция Погодных предупреждений активирована, даже когда радиостанция принимает трансляцию на одном из Погодных канале NOAA.

### 8.6.2 ПРОВЕРКА ПОГОДНЫХ ПРЕДУПРЕЖДЕНИЙ NOAA

Для тестирования системы NOAA каждую среду примерно с 11 до 13 часов местного времени передается тон 1050 Гц. Вы можете использовать эту возможность для проверки работоспособности Погодных Предупреждений в вашем регионе или для обучения команды использованию **GX1200** для приема Погодных Предупреждений.

## 8.7 СКАНИРОВАНИЕ

Пользователю радиостанции можно выбрать тип сканирования между "Сканированием памяти" и "Приоритетным сканированием". При "Сканировании памяти" сканируются каналы, предварительно запрограммированные в память радиостанции, а при "Приоритетном сканировании" вместе с запрограммированными каналами также сканируется задаваемый пользователем "Приоритетный канал".

### 8.7.1 ВЫБОР ТИПА СКАНИРОВАНИЯ

1. Нажмите и удерживайте клавишу **CALL MENU** до появления "SETUP MENU".
2. С помощью клавиш **▲** / **▼** выберите "CH FUNCTION SETUP".
3. Нажмите функциональную клавишу **SELECT**, затем с помощью клавиш **▲** / **▼** выберите "SCAN TYPE".
4. Нажмите функциональную клавишу **SELECT**.
5. Клавишами **▲** / **▼** выберите нужный диапазон "PRIORITY SCAN" или "MEMORY SCAN".
6. Нажмите функциональную клавишу **ENT** для сохранения сделанных изменений.
7. Для выхода из этого меню нажмите клавишу **169** или дважды нажмите функциональную клавишу **QUIT**.

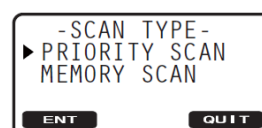

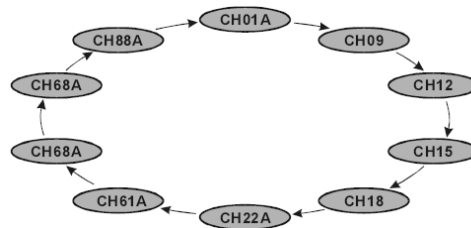

Сканирование памяти (M-SCAN)

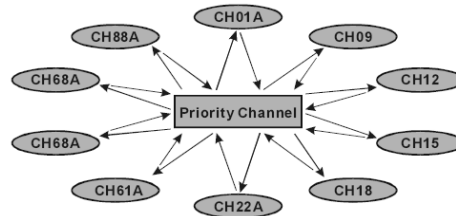

Приоритетное памяти (P-SCAN)

**8.7.2 ПРОГРАММИРОВАНИЕ СКАНИРОВАНИЯ ПАМЯТИ**

1. Нажмите и удерживайте клавишу **CALL MENU** до появления "SETUP MENU".
2. С помощью клавиш **▲** / **▼** выберите "CH FUNCTION SETUP".
3. Нажмите функциональную клавишу **SELECT**, затем с помощью клавиш **▲** / **▼** выберите "SCAN MEMORY".
4. Нажмите функциональную клавишу **SELECT**.
5. Клавишами **▲** / **▼** выберите канал, который будет добавлен в память для сканирования, затем нажмите функциональную клавишу **ADD**. Напротив номера канала загорится иконка "MEM", обозначая, что он выбран для сканирования.
6. Повторите шаг 5 для каждого канала, который Вы хотите добавить в память.
7. Для удаления канала из списка, выберите его и нажмите функциональную клавишу **DEL** иконка "MEM" исчезнет с экрана.
8. После завершения программирования каналов, нажмите функциональную клавишу **QUIT** дважды, чтобы вернуться в режим работы с радиостанцией.

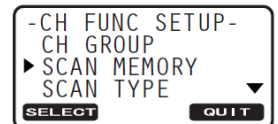
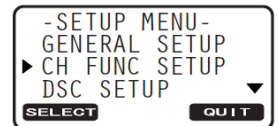

**Примечание**

Группа каналов, участвующих в сканировании, должна быть назначена до включения функции сканирования. См. Раздел **8.5 АМЕРИКАНСКИЕ, КАНАДСКИЕ И МЕЖДУНАРОДНЫЕ КАНАЛЫ** для морских каналов и Раздел **8.6 КАНАЛЫ ПОГОДЫ НОАА** для погодных каналов.

**8.7.3 СКАНИРОВАНИЕ ПАМЯТИ (M-SCAN)**

1. Поворачивая ручку **SQL**, добейтесь исчезновения фоновых шумов.
2. Кратковременно нажмите одну из функциональных клавиш, затем нажмите клавишу **SCAN** (возможно, понадобится нажать функциональную клавишу **NEXT**, чтобы отобразилась клавиша **SCAN**) на экране появится иконка "M-SCAN". Сканирования идёт в направлении от меньших номеров каналов к большим. Процесс останавливается при обнаружении передачи на одном из каналов.
3. Во время приема сигнала номер канала мигает.

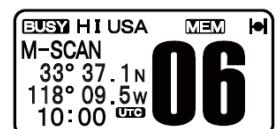
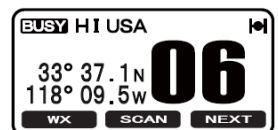

4. Чтобы остановить сканирование, нажмите клавишу **[16/9]**, либо нажмите любую из функциональных клавиш, после чего нажмите **SCAN**.

#### 8.7.4 ПРИОРИТЕТНОЕ СКАНИРОВАНИЕ (P-SCAN)

По умолчанию канал **16** установлен как Приоритетный. Вы можете поменять его на любой другой канал через Меню Setup. См. Раздел **10.5. "Приоритетный Канал"**.

1. Поворачивая ручку **SQL**, добейтесь исчезновения фоновых шумов.
2. Кратковременно нажмите одну из функциональных клавиш, затем нажмите клавишу **SCAN** (возможно, понадобится нажать функциональную клавишу **NEXT**, чтобы отобразилась клавиша **SCAN**) на экране появится иконка **"P-SCAN"**. Приоритетное сканирование происходит между каналами, сохраненными в памяти радиостанции и приоритетным каналом. Приоритетный канал сканируется после каждого сканирования обычного канала.
3. Чтобы остановить сканирование, нажмите клавишу **[16/9]**, либо нажмите любую из функциональных клавиш, после чего нажмите **SCAN**.

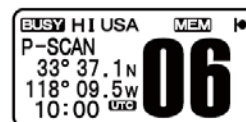

#### 8.7.5 ПРОГРАММИРОВАНИЕ ПРИОРИТЕТНОГО КАНАЛА

1. Нажмите и удерживайте клавишу **CALL MENU** до появления "SETUP MENU".
2. С помощью клавиш **▲** / **▼** выберите "CH FUNCTION SETUP".
3. Нажмите функциональную клавишу **SELECT**, затем с помощью клавиш **▲** / **▼** выберите "PRIORITY CH".
4. Нажмите функциональную клавишу **SELECT**.
5. Клавишами **▲** / **▼** выберите канал, который будет добавлен в память как Приоритетный.
6. Нажмите функциональную клавишу **ENT** для сохранения сделанных изменений.
7. Для выхода из этого меню нажмите клавишу **[16/9]** или дважды нажмите функциональную клавишу **QUIT**.

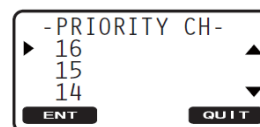
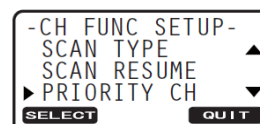

#### 8.7.6 ДВОЙНОЕ ПРОСЛУШИВАНИЕ

Двойное прослушивание используется для сканирования двух каналов. Один канал это обычный рабочий канал, а другой это приоритетный – канал 16. При обнаружении передачи на обычном канале, радиостанция переключается на прием и одновременно периодически прослушивает Приоритетный канал. Если передача происходит на канале 16, то радиостанция включается на прием до тех пор, пока сеанс связи на Приоритетном канале не завершится и только потом возобновляется процесс Двойного прослушивания.

1. С помощью поворотной ручки **SQL** добейтесь исчезновения фоновых шумов.
2. Выберите номер рабочего используемого канала, который будет сканироваться с каналом 16.
3. Нажмите одну из функциональных клавиш, затем нажмите клавишу **DW** (возможно, понадобится нажать функциональную клавишу **NEXT**, чтобы отобразилась клавиша **DW**) На дисплее будет отображаться сканирование между каналом 16 и тем каналом, который был выбран на шаге 2. В случае обнаружения передачи на рабочем канале **GX1200** будет проводить Двойное прослушивание с каналом 16.
4. Чтобы остановить Двойное прослушивание, нажмите одну из функциональных клавиш, затем нажмите клавишу **DW**.

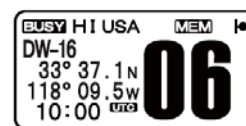

#### Примечание

Приоритетный канал может быть изменен с канала 16 на любой другой канал. См. Раздел 10.2.4 "Приоритетный Канал".

## 8.8 ПРЕДУСТАНОВЛЕННЫЕ КАНАЛЫ (0-9)

Для быстрого доступа к часто используемым каналам могут быть запрограммированы до 10 пользовательских каналов. Нажатием клавиши **PRESET**, активируется банк этих предустановленных каналов. Если таких каналов нет, то при нажатии клавиши **PRESET** из динамика радиостанции прозвучит предупреждающий звуковой сигнал.

### 8.8.1 ПРОГРАММИРОВАНИЕ ПРЕДУСТАНОВЛЕННЫХ КАНАЛОВ

1. С помощью клавиш **▲** / **▼** выберите канал, который требуется внести в Список Быстрого Доступа.
2. Нажмите любую из функциональных клавиш, затем нажмите и удерживайте клавишу **PRESET**, пока номер канала не начнет мигать.
3. С помощью клавиш **▲** / **▼** выберите необходимую позицию (номер) канала в памяти ("P0" – "P9").
4. Кратковременно нажмите функциональную клавишу **ADD**, чтобы запрограммировать Предустановленный канал в память радиостанции.
5. Повторите шаги 1-4, чтобы запрограммировать все необходимые каналы.

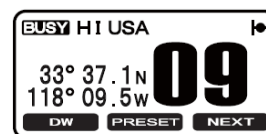

### 8.8.2 ИСПОЛЬЗОВАНИЕ

1. Нажмите любую из функциональных клавиш, затем нажмите клавишу **PRESET**. На экране загорится иконка "P SET".
2. С помощью клавиш **▲** / **▼** выберите нужный Предустановленный канал "0" - "9". После выбора номер канала ("P0" – "P9") отобразится на экране.
3. Снова нажмите клавишу **PRESET**, чтобы вернуться к последнему используемому каналу. Иконка "P SET" исчезнет с экрана.



### 8.8.3 УДАЛЕНИЕ ПРЕДУСТАНОВЛЕННЫХ КАНАЛОВ

1. Нажмите любую из функциональных клавиш, затем нажмите клавишу **PRESET**.
2. С помощью клавиш **▲** / **▼** выберите Предустановленный канал, который нужно удалить.
3. Нажмите любую из функциональных клавиш, затем нажмите и удерживайте клавишу **PRESET**, пока номер Предустановленного канала не начнет мигать.
4. Кратковременно нажмите функциональную клавишу **DEL**, чтобы удалить Предустановленный канал.
5. Повторите шаги 2-4, чтобы удалить все не нужные Предустановленные каналы "0" - "9".
6. После удаления, нажмите функциональную клавишу **QUIT**.

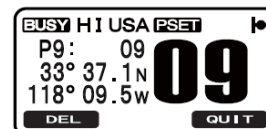
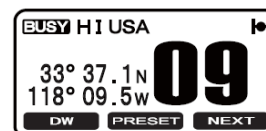

## 9. ЦИФРОВОЙ ИЗБИРАТЕЛЬНЫЙ ВЫЗОВ DSC

### 9.1 ОСНОВНЫЕ ПОЛОЖЕНИЯ

#### *Предупреждение*

Эта радиостанция разработана для передачи цифровых сигналов бедствия и сигналов предупреждения об опасностях для помощи в поисках и спасении. Для более эффективного применения, это оборудование должно использоваться в зоне действия береговой системы предупреждения и спасения, работающим в диапазоне УКВ на 70 морском канале. Зона действия сигнала в нормальных условиях составляет примерно 20 морских миль.

Цифровой избирательный вызов – это метод полуавтоматической установки радиосвязи. Этот метод был утвержден Международной Морской Организацией как международный стандарт радиовывозов. Стандарт был принят также Глобальной Морской Службой Спасения. Это предполагает, что DSC используется для прослушивания и контроля на частотах бедствия и для регулярного и срочного оповещения судов службы спасения на море.

Этот новый вид радиосвязи позволяет морским судам немедленно послать вызов бедствия с координатами GPS (при подключенном GPS приемнике) береговым службам и другим судам, находящимся в зоне действия передатчика. DSC также позволяет морским судам передавать или принимать сигнал бедствия, неотложный, предупреждающий и регулярный вызовы другим судам, оборудованными радиостанциями с DSC.

### 9.2 МОРСКАЯ МОБИЛЬНАЯ СЛУЖБА ИДЕНТИФИКАЦИИ (MMSI)

#### 9.2.1 ЧТО ТАКОЕ MMSI?

MMSI – это девятизначный номер, используемый в морских радиостанциях, совместимых с системой DSC. Этот номер используется как телефонный, для индивидуального вызова другого судна.

**ДЛЯ АКТИВАЦИИ DSC ФУНКЦИЙ КОД MMSI ДОЛЖЕН БЫТЬ ЗАПРОГРАММИРОВАН В РАДИОСТАНЦИЮ GX1200.**

MMSI код можно получить, следуя по ссылкам:

<http://www.boatus.com/mmsi/>



[http://seatow.com/boating\\_safety/mmsi.asp](http://seatow.com/boating_safety/mmsi.asp)

<http://www.usps.org/php/mmsi/rules.php>

#### 9.2.2 ПРОГРАММИРОВАНИЕ MMSI

#### *Примечание*

**Пользовательский MMSI код может быть введен только один раз, поэтому будьте предельно аккуратными и не допускайте ввода неправильного кода.** Если после установки MMSI кода Вам необходимо его изменить, радиостанция должна быть отправлена на завод изготовитель.

1. Нажмите и удерживайте клавишу  до появления "SETUP MENU".
2. С помощью клавиш  /  выберите меню "MMSI SETUP".



3. Нажмите функциональную клавишу **SELECT**. (для отмены нажмите функциональную клавишу **QUIT**).
4. Нажатиями клавиш **▲** / **▼** выберите первую цифру Вашего кода **MMSI**, затем нажмите клавишу **ENT**, чтобы перейти к вводу следующей цифры.
5. Повторите пункт 4 до ввода всего номера **MMSI**: (9 цифр).
6. Если при вводе была допущена ошибка, для исправления нажмите функциональную клавишу **BACK** до тех пор, пока не будет выделена неверная цифра. Затем клавишами **▲** / **▼** выберите правильную цифру и нажмите клавишу **ENT**.
7. Закончив ввод **MMSI**, нажмите и удерживайте функциональную клавишу **ENT** до тех пор, пока не появится подтверждающее сообщение, предлагающее повторить ввод **MMSI** для подтверждения. Повторите ввод **MMSI**, выполнив пункты 4-6, описанные выше.
8. Закончив повторный ввод номера, снова нажмите и удерживайте функциональную клавишу **ENT**, чтобы сохранить введенный номер **MMSI**.
9. Нажмите функциональную клавишу **OK** для перехода в меню установок.
10. После завершения программирования каналов, нажмите функциональную клавишу **QUIT** дважды, чтобы вернуться в режим работы с радиостанцией

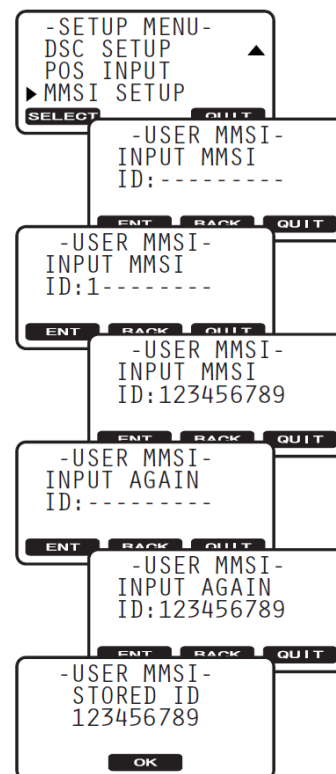

### Примечание

Чтобы убедиться в правильности введенного номера, выполните действия, описанные в п. 1-3 и проверьте установленный номер **MMSI**.

## 9.3 АВАРИЙНЫЙ DSC ВЫЗОВ

**GX1200** может принимать и передавать аварийные DSC вызовы и позицию Вашего судна при условии, если к радиостанции подключен GPS приемник.

### Примечание

Если к радиостанции не был подключен GPS приемник, **GX1200** будет издавать звуковой сигнал в течение 10 минут после включения. Затем звуковые напоминания будут звучать каждые 4 часа, пока GPS приемник не будет подключен к радиостанции.

### 9.3.1 ПЕРЕДАЧА АВАРИЙНОГО DSC ВЫЗОВА

### Примечание

Для передачи аварийного DSC вызова в радиостанцию должен быть запрограммирован номер **MMSI** (См. Раздел "9.2.2. Программирование MMSI").

Для передачи местоположения Вашего судна необходимо иметь подключение радиостанции к GPS приемнику (Смотрите Раздел 6.4. "Кабель для подключения аксессуаров") или ввести координаты местоположения судна вручную (Смотрите Раздел 9.11. "Ввод координат GPS вручную").

### 9.3.1.1 Передача аварийного DSC вызова - основное использование.

1. Поднимите красную крышку "DISTRESS", затем нажмите и удерживайте клавишу . На дисплее появится меню "DISTRESS" и радиостанция начнет обратный отсчет (3с – 2с – 1с), затем начнется передача Аварийного DSC вызова. Во время обратного отсчета дисплей и клавиатура будут мигать.
2. Радиостанция **GX1200** перейдет в режим ожидания подтверждения приёма на канале **70** или голосового вызова от другого судна на канале **16**.
3. Если какое-либо судно ответило на канале 16, возьмите микрофон и сообщите характер аварийной ситуации.
4. Если подтверждение о приеме вызова получено на канале 70, радиостанция предупредит прием звуковым сигналом и автоматически перейдет на Канал **16**. В этом случае возьмите микрофон и сообщите характер аварийной ситуации. На дисплее радиостанции отобразится **MMSI** судна, ответившего на Ваш вызов.

RECEIVED ACK: Получено подтверждение приёма.

RECEIVED RLY: Принят сигнал о том, что аварийный вызов передан другому судну или береговой станции.



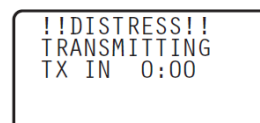
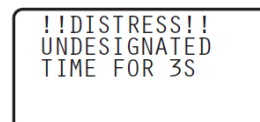
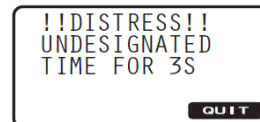







5. Если подтверждения о приеме получено не было, аварийный вызов будет повторяться каждые 4 минуты до получения подтверждения приема.
6. Для выключения тревожного сигнала из динамика, нажмите любую клавишу.



### 9.3.1.2 Передача аварийного DSC вызова с описанием характера аварии.

**GX1200** может передавать Аварийный DSC вызов со следующими предустановленными описаниями характера аварии:

Undesignated (Неопределённая), Fire (Пожар), Flooding (Течь), Collision (Столкновение), Grounding (Посадка на Мель), Capsizing (Опрокидывание), Sinking (Затопление), Adrift (Снос течением), Abandoning (Покидание судна), Piracy (Пиратство) и MOB (Человек за бортом).

1. Нажмите клавишу . Появится меню "DSC MENU".
2. С помощью клавиш  /  выберите "DIST ALT MSG".
3. Нажмите функциональную клавишу  (для отмены нажмите функциональную клавишу ). Откроется меню "DISTRESS ALERT MSG".
4. Нажмите функциональную клавишу , затем с помощью клавиш  /  выберите категорию, под которую подходит характер аварийной ситуации.
5. Нажмите функциональную клавишу .
6. Нажмите и удерживайте клавишу , радиостанция начнет обратный отсчет (3с – 2с – 1с) и затем начнёт передачу Аварийного DSC вызова. Дисплей и клавиатура будут мигать во время обратного отсчета.
7. Радиостанция **GX1200** перейдет в режим ожидания подтверждения приёма на канале **70** или голосового вызова от другого судна на канале **16**.
8. Если какое-либо судно ответило на канале 16, возьмите микрофон и сообщите характер аварийной ситуации.









9. Если подтверждение о приеме вызова получено на канале 70, радиостанция предупредит прием звуковым сигналом и автоматически перейдет на Канал 16. В этом случае возьмите микрофон и сообщите характер аварийной ситуации. На дисплее радиостанции отобразится **MMSI** судна, ответившего на Ваш вызов.  
RECEIVED ACK: Получено подтверждение приёма.  
RECEIVED RLY: Принят сигнал о том, что аварийный вызов передан другому судну или береговой станции.
10. Если подтверждения о приеме получено не было, аварийный вызов будет повторяться каждые 4 минуты до получения подтверждения приема.
11. Для выключения тревожного сигнала из динамика, нажмите любую клавишу.

### Примечание

После того как радиостанция отправит DSC вызов, на экране будет показано время, оставшееся до следующей передачи аварийного вызова. На экране появится сообщение: "TX IN 4:00" и начнется обратный отсчет времени.

#### 9.3.1.3 Передача аварийного DSC вызова с вводом координат вручную.

Если с приемом GPS сигнала возникли проблемы, Вы можете вручную ввести координаты (широту/долготу) местоположения Вашего судна и послать аварийный DSC вызов.

1. Нажмите клавишу . Появится меню "DSC MENU"..
2. С помощью клавиш  /  выберите "DIST ALT MSG".
3. Нажмите функциональную клавишу **SELECT**. (для отмены нажмите функциональную клавишу **QUIT**).
4. Откроется меню "DISTRESS". Нажмите функциональную клавишу **POS/TM**.
5. Введите значения широты и долготы местоположения Вашего судна и местное время UTC в 24-х часовом формате. С помощью клавиш  /  выберите символ и нажмите функциональную клавишу **ENT**, чтобы передвинуть курсор к следующему знакоместу. Если при вводе была допущена ошибка, Вы можете передвинуть курсор назад, используя функциональную клавишу **BACK**.
6. После окончания ввода, нажмите и удерживайте в течение 2 секунд функциональную клавишу **ENT**, чтобы сохранить установки.
7. Нажмите и удерживайте клавишу , пока радиостанция не начнет передачу Аварийного DSC вызова. Дисплей и клавиатура будут мигать во время обратного отсчета.
8. Радиостанция **GX1200** перейдет в режим ожидания подтверждения приёма на канале 70 или голосового вызова от другого судна на канале 16.
9. Если какое-либо судно ответило на канале 16, возьмите микрофон и сообщите характер аварийной ситуации.
10. Если подтверждение о приеме вызова получено на канале 70, радиостанция предупредит прием звуковым сигналом и автоматически перейдет на Канал 16. В этом случае возьмите микрофон и сообщите характер аварийной ситуации. На дисплее радиостанции отобразится **MMSI** судна, ответившего на Ваш вызов.
11. RECEIVED ACK: Получено подтверждение приёма.
12. RECEIVED RLY: Принят сигнал о том, что аварийный вызов передан другому судну или береговой станции.

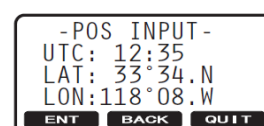
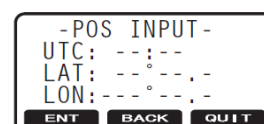

13. Если подтверждения о приеме получено не было, аварийный вызов будет повторяться каждые 4 минуты до получения подтверждения приема.
14. Для выключения тревожного сигнала из динамика, нажмите любую клавишу.

#### 9.3.1.4 Приостановка передачи аварийного DSC вызова.

После передачи аварийного DSC вызова, отправка будет повторяться каждые 4 минуты до тех пор, пока не будет отменена пользователем или пока радиостанция не будет выключена и включена заново. В радиостанциях **GX1200** есть возможность приостановить передачу аварийного DSC вызова:

1. После передачи аварийного сигнала на экране радиостанции будет показана информация о переданном сигнале. TX in: 02:05 означает что следующий повтор передачи аварийного DSC вызова радиостанция выполнит в это время.
2. Чтобы остановить повтор передачи нажмите функциональную клавишу **PAUSE**.
3. Чтобы возобновить отсчет времени до повторной передачи аварийного DSC вызова, нажмите функциональную клавишу **RESUME**.



#### 9.3.1.5 Отмена передачи аварийного DSC вызова.

Если аварийный DSC сигнал был отправлен по ошибке, в **GX1200** есть возможность отправить сообщение другим судам о том, что отправленный сигнал ошибочный.

Сначала нажмите функциональную клавишу **CANCEL**, затем нажмите **YES**.

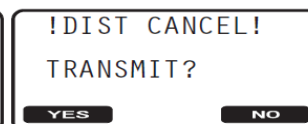
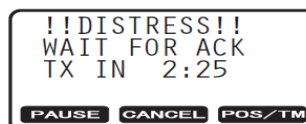

#### 9.3.2 ПРИЕМ АВАРИЙНОГО DSC ВЫЗОВА

1. При приёме аварийного DSC вызова звучит тревожный звуковой сигнал. На экране радиостанции будет показан номер MMSI (или название) вызывающего судна.
2. Нажмите любую клавишу для отключения сигнала тревоги.
3. Для получения дополнительной информации о вызове и GPS позиции вызывающего судна нажмите клавишу **▼**.
4. Если в течение 30 секунд или более не будет нажата ни одна клавиша, радиостанция автоматически переключится на Канал **16**.
5. Чтобы немедленно переключить радиостанцию на канал **16**, нажмите функциональную клавишу **ACCEPT**.
6. Нажмите функциональную клавишу **PAUSE**, чтобы приостановить передачу подтверждения. Нажмите функциональную клавишу **RESUME**, чтобы возобновить передачу подтверждения.
7. Если Вы хотите переключить радиостанцию на тот рабочий канал, который был включен до приема аварийного DSC вызова, нажмите функциональную клавишу **QUIT**.
8. Если аварийный DSC вызов не содержит данных о местоположении судна, на экране радиостанции будет показано сообщение "NO POSITION".
9. Нажмите функциональную клавишу **QUIT**, чтобы вернуться в режим работы с радиостанцией.

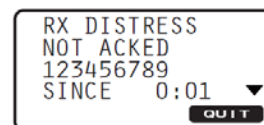
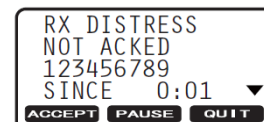

## Примечание

Если был пропущен аварийный DSC вызов, на экране будет гореть иконка "✉". Вы можете посмотреть непрочитанный DSC вызов через журнал DSC. См. **Раздел 9.12.2 "Просмотр Аварийных DSC вызовов, сохраненных в журнале"**.

## 9.4 ВЫЗОВ ВСЕМ СУДАМ







Вызов всем судам (Общий вызов) позволяет установить связь с другими судовыми DSC радиостанциями, даже не зная их MMSI номеров.

Также, сигналы делятся на "Срочные" и "Безопасности".

**Срочный вызов:** Применяется в случае, когда аварийная ситуация отсутствует, но имеются проблемы, которые могут к ней привести. Вызов аналогичен вызову "PAN PAN, PAN PAN" на Канале **16**.

**Вызов Безопасности:** Применяется для передачи данных судовой безопасности. Это сообщение обычно содержит информацию о покинутых судах, обнаружении обломков на воде, потере ориентации, а также важную погодную информацию.

### 9.4.1 ПЕРЕДАЧА ВЫЗОВА ВСЕМ СУДАМ

1. Нажмите клавишу . Появится "DSC MENU".
2. Нажатиями клавиш  /  выберите "ALL SHIPS".
3. Нажмите функциональную клавишу **SELECT**, для отмены нажмите **QUIT**.
4. Нажатиями клавиш  /  выберите тип вызова ("URGENTLY" или "SAFETY") и нажмите функциональную клавишу **SELECT**.
5. Нажимайте клавиши  / , чтобы выбрать канал, на котором Вы собираетесь сделать вызов и затем нажмите **SELECT**.
6. Нажмите функциональную клавишу **YES**, чтобы начать передачу выбранного типа DSC вызова Всем Судам.
7. После передачи Вызова Всем Судам, радиостанция переключится на тот канал, который был установлен в п. 5
8. Убедитесь, что канал не занят, затем нажмите **PTT** и произнесите "PAN PAN, PAN PAN, PAN PAN" или "Securite, Securite, Securite", в зависимости от ситуации. Затем назовите свой позывной и номер канала, на котором желаете продолжать связь.
9. Нажмите функциональную клавишу **QUIT**, чтобы выйти из этого меню.

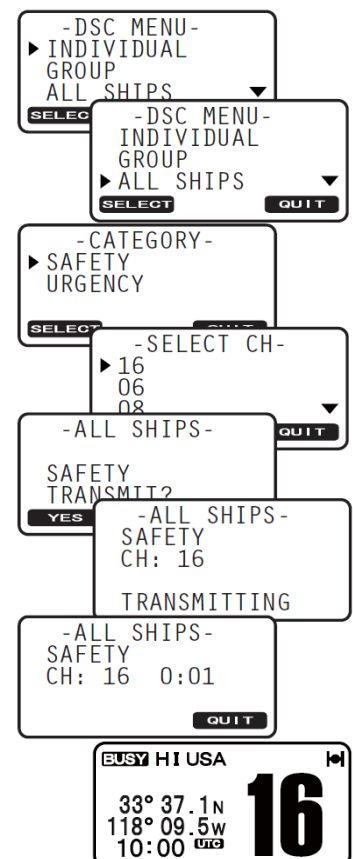



### 9.4.2 ПРИЕМ ВЫЗОВА ВСЕМ СУДАМ

1. При приёме вызова Всем судам раздаётся звуковой сигнал тревоги. На дисплее отображается **MMSI** судна (или название), передающего Вызов Всем Судам.
2. Нажмите любую клавишу для отключения сигнала тревоги.
3. Чтобы посмотреть характер (описание) вызова, нажмите клавишу .
4. После приема вызова Всем судам, если в течение 3 секунд (настройка по умолчанию, для ее изменения см Раздел 10.3.9 "Время автоматического переключения канала") не была нажата ни одна клавиша, **GX1200** автоматически переключится на запрашиваемый канал для установления сеанса радиосвязи.
5. Для немедленного переключения на запрашиваемый канал, нажмите клавишу **ACCEPT**.
6. Нажмите функциональную клавишу **PAUSE**, чтобы приостановить передачу подтверждения. Нажмите функциональную клавишу **RESUME**, чтобы возобновить передачу подтверждения.
7. Если Вы хотите переключить радиостанцию на тот рабочий канал, который был включен до приема Вызова всем судам, нажмите функциональную клавишу **QUIT**.
8. Нажмите функциональную клавишу **QUIT**, чтобы увидеть номер запрашиваемого рабочего канала.
9. Нажмите клавишу **PTT** на ручном микрофоне и ответьте вызываемому судну.

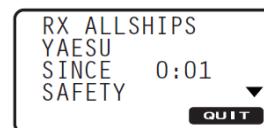









## 9.5 ИНДИВИДУАЛЬНЫЙ ВЫЗОВ

Эта функция позволяет **GX1200** связываться с другим судном, оснащённым УКВ DSC радиостанцией и автоматически переводить вызываемую радиостанцию на нужный канал. То же самое, что вызвать судно на Канале 16 и попросить переключиться на необходимый канал для продолжения связи.

### 9.5.1 НАСТРОЙКА КАТАЛОГА ИНДИВИДУАЛЬНЫХ/ПОЗИЦИОННЫХ ВЫЗОВОВ

В **GX1200** имеется специальный каталог DSC, предоставляющий возможность сохранять номера **MMSI**, ассоциированные с именами людей или названиями судов, которым Вы хотите отправлять DSC сообщения с различными типами DSC вызовов: Индивидуальными, Автозапросами, Запросами позиции и Подтверждениями позиции.

Для передачи Индивидуального вызова Вы должны предварительно запрограммировать этот каталог, аналогично телефонной книге мобильного телефона.

1. Нажмите и удерживайте клавишу  до появления меню "SETUP MENU".
2. Нажатиями клавиш  /  выберите "DSC SETUP".
3. Нажмите функциональную клавишу **SELECT**, затем с помощью клавиш  /  выберите меню "INDIVI DIR".
4. Нажмите функциональную клавишу **SELECT**.
5. С помощью клавиш  /  выберите "ADD" и нажмите функциональную клавишу **SELECT**.
6. Нажатиями клавиш  / , выберите первый знак имени или названия судна, которое Вы хотите сохранить в каталоге.
7. Нажмите функциональную клавишу **ENT**, чтобы сохранить первый знак и перейти к следующему знаку.
8. Повторите Шаги 6 – 7 до полного ввода всего имени. Оно может содержать до одиннадцати знаков. Если вы не используете все 11 знаков, нажимайте клавишу **ENT** для сдвига вправо. Таким же способом можно вставлять пробелы. Если при вводе была допущена

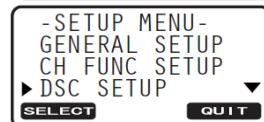
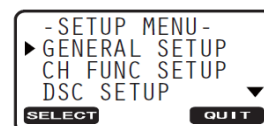



ошибка, нажмите клавишу **BACK**, чтобы удалить ошибочный символ и с помощью клавиш **▲** / **▼** выберите правильный символ.

9. После того, как будет введен одиннадцатый символ (в т.ч. пробел), нажмите и удерживайте функциональную клавишу **ENT** для перехода к вводу номера **MMSI**.
10. Нажатиями клавиш **▲** / **▼** выберите первую цифру номера 0-9. Для ввода выбранной цифры и перехода к следующему знакоместу нажимайте функциональную клавишу **ENT**. Повторите эту процедуру до ввода всего номера **MMSI**.
11. Если при вводе **MMSI** была допущена ошибка, нажимайте клавишу **BACK** до тех пор, пока не будет выбрана неверная цифра, затем клавишами **▲** / **▼** исправьте ошибку.
12. Чтобы сохранить введенные данные, нажмите и удерживайте функциональную клавишу **ENT**.
13. Для ввода других индивидуальных адресов повторите шаги с 5-го по 12-й.
14. Нажмите клавишу **16/9** или три раза функциональную клавишу **QUIT**, чтобы выйти из этого меню и переключить радиостанцию в режим радио.

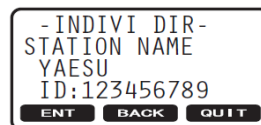
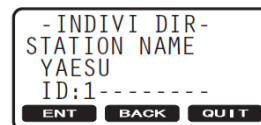
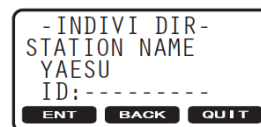

### 9.5.2 НАСТРОЙКА ОТВЕТА НА ИНДИВИДУАЛЬНЫЙ ВЫЗОВ

Позволяет настроить радиостанцию на автоматическое (по умолчанию) или ручное переключение на рабочий канал для голосовой связи при поступлении индивидуального DSC вызова. При настройке на ответ вручную при вызове высвечивается MMSI вызывающей станции. Эта функция похожа на АОН мобильного телефона.

1. Нажмите и удерживайте клавишу **CALL MENU** до появления "SETUP MENU".
2. Нажатиями клавиш **▲** / **▼** выберите "DSC SETUP".
3. Нажмите функциональную клавишу **SELECT**, затем с помощью клавиш **▲** / **▼** выберите "INDIVI REPLY".
4. Нажмите функциональную клавишу **SELECT**.
5. Нажатиями клавиш **▲** / **▼** выберите "AUTO" или "MANUAL".
6. Нажмите функциональную клавишу **ENT** для сохранения установок.
7. Нажмите клавишу **16/9** или два раза функциональную клавишу **QUIT**, чтобы выйти из этого меню и переключить радиостанцию в режим радио.

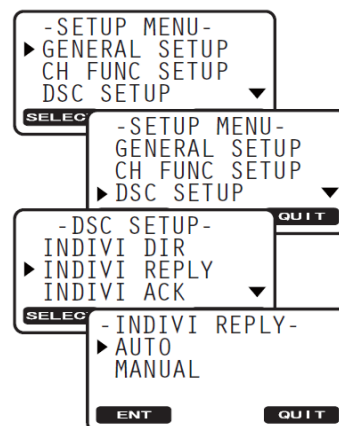

### 9.5.3 НАСТРОЙКА ПОДТВЕРЖДЕНИЯ ПРИЕМА ИНДИВИДУАЛЬНОГО ВЫЗОВА

В **GX1200** можно выбрать ответное сообщение "Able" ("Доступен", установлено по умолчанию) или "Unable" ("Недоступен"), когда функция "Ответ на Индивидуальный вызов" установлена в режим "AUTO".

Когда установка подтверждения установлена в режим "AUTOMATIC" **GX1200** может подтвердить "Able" (установка по умолчанию) или не подтверждать "Unable" прием Индивидуального Вызова. Если установлен параметр "Unable" **GX1200** будет передавать вызывающей радиостанции ответ "Недоступен", тем самым информируя вызывающего, что Вас нет рядом с радиостанцией.

1. Нажмите и удерживайте клавишу **CALL MENU** до появления "SETUP MENU".
2. Нажатиями клавиш **▲** / **▼** выберите "DSC SETUP".
3. Нажмите функциональную клавишу **SELECT**, затем с помощью клавиш **▲** / **▼** выберите "INDIVI ACK".

4. Нажмите функциональную клавишу **SELECT**.
5. Нажатиями клавиш **▲** / **▼** выберите "ABLE TO COMPLY" или "UNABLE".
6. Нажмите функциональную клавишу **ENT** для сохранения установок.
7. Нажмите клавишу **16/9** или два раза функциональную клавишу **QUIT**, чтобы выйти из этого меню и переключить радиостанцию в режим радио.

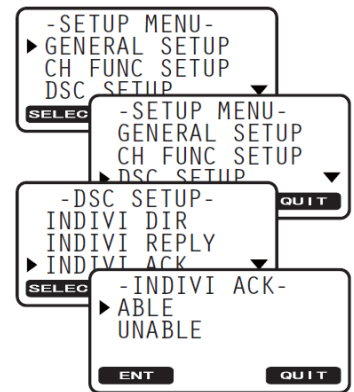

#### 9.5.4 ПЕРЕДАЧА ИНДИВИДУАЛЬНОГО ВЫЗОВА

Эта функция позволяет пользователю установить связь с другим судном, оборудованным DSC радиостанцией. Это происходит аналогично вызову судна на Канале **16** с предложением перейти для продолжения связи на другой канал.

##### 9.5.4.1 Вызов с использованием Индивидуального каталога.

1. Нажмите клавишу **CALL MENU**. Появится меню "DSC MENU".
2. Нажатиями клавиш **▲** / **▼** выберите "INDIVIDUAL" (для отмены нажмите клавишу **16/9** или функциональную клавишу **QUIT**).
3. Нажмите функциональную клавишу **SELECT**. Прозвучит звуковой сигнал и на экране откроется меню "INDIVIDUAL", в котором будет показан список из четырех контактов, которые использовались последний раз.
4. Нажатиями клавиш **▲** / **▼** выберите контакт, которого хотите вызвать. Чтобы вызвать контакт, которого нет в этом списке, нажмите функциональную клавишу **NEW ID**.
5. Нажмите функциональную клавишу **SELECT**. Затем с помощью клавиш **▲** / **▼** выберите канал, на котором хотите установить связь и снова нажмите клавишу **SELECT**.
6. Нажмите функциональную клавишу **YES** для передачи индивидуального DSC вызова.
7. После передачи индивидуального вызова если подтверждение приема от другой радиостанции получено не было, на экране радиостанции будет гореть сообщение "WAIT FOR ACK", означающее, что **GX1200** ожидает получения подтверждения приема вызова от другого судна.
8. Чтобы передать вызов снова, нажмите функциональную клавишу **RESEND**.
9. После получения подтверждения приема индивидуального вызова, **GX1200** автоматически переключится на канал, установленный на шаге 5, и прозвучит звуковой сигнал.
10. Нажмите клавишу **PTT** на ручном микрофоне и начинайте сеанс связи с вызываемым судном.

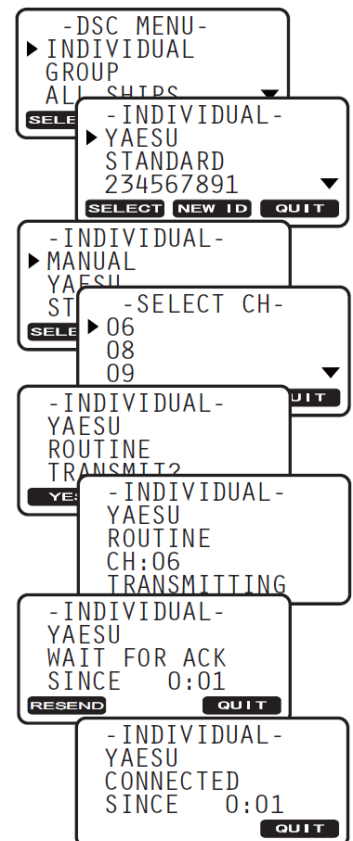

### 9.5.4.2 Индивидуальный вызов с ручным вводом MMSI.

Для связи с другим судном Вы можете ввести номер MMSI вручную без необходимости записи его в каталог индивидуальных вызовов.

1. Нажмите клавишу **CALL MENU**. Появится меню "DSC MENU".
2. Нажатиями клавиш **▲** / **▼** выберите "INDIVIDUAL" (для отмены нажмите клавишу **16/9** или функциональную клавишу **QUIT**).
3. Нажмите функциональную клавишу **SELECT**. Прозвучит звуковой сигнал и на экране откроется меню "INDIVIDUAL", в котором будет показан список из четырех контактов, которые использовались последний раз. Нажмите функциональную клавишу **NEW ID**.
4. С помощью клавиш **▲** / **▼** выберите пункт "MANUAL" и нажмите функциональную клавишу **SELECT**.
5. Нажатиями клавиш **▲** / **▼**, выберите первый знак номера от 0 до 9, с которым Вы хотите связаться, затем нажмите клавишу **SELECT**, чтобы перейти к следующему знаку.
6. Повторите Шаг 5, чтобы ввести весь номер **MMSI** (9 цифр).
7. Если при вводе **MMSI** была допущена ошибка, нажимайте клавишу **BACK** до тех пор, пока не будет выбрана неверная цифра, затем поворачивая ручку переключения каналов исправьте ошибку.
8. После окончания ввода номера нажмите и удерживайте функциональную клавишу **ENT**.
9. С помощью клавиш **▲** / **▼** выберите канал, на котором хотите установить связь и снова нажмите клавишу **SELECT**.
10. Нажмите функциональную клавишу **YES** для передачи индивидуального DSC вызова.
11. После передачи индивидуального вызова если подтверждение приема от другой радиостанции получено не было, на экране радиостанции будет гореть сообщение "WAIT FOR ACK", означающее, что **GX1200** ожидает получения подтверждения приема вызова от другого судна.
12. Чтобы передать вызов снова, нажмите функциональную клавишу **RESEND**.
13. После получения подтверждения приема индивидуального вызова, радиостанция автоматически переключится на канал, установленный на шаге 5 и прозвучит звуковой сигнал.
14. Нажмите клавишу **PTT** на ручном микрофоне и начинайте сеанс связи с вызываемым судном.

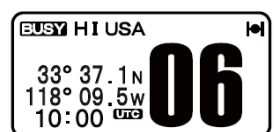
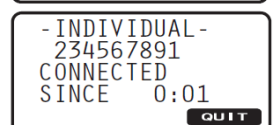
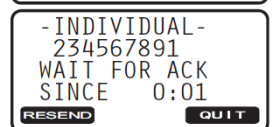
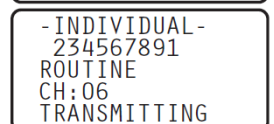
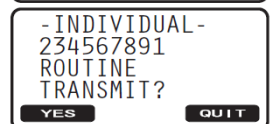
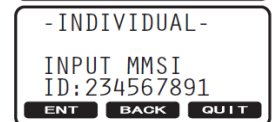
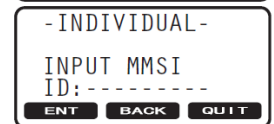
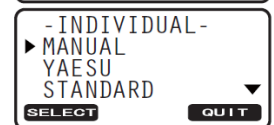

### 9.5.5 ПРИЕМ ИНДИВИДУАЛЬНОГО ВЫЗОВА

При приеме Индивидуального DSC вызова вызывающей радиостанции должно быть отправлено подтверждение о приеме этого вызова. По умолчанию **GX1200** автоматически отправляет подтверждение и переключается на запрашиваемый радиоканал. Если Вам необходимо знать, кто вызывает Вас, перед тем как ответить на вызов, следуйте инструкции в Разделе **9.5.2 "Настройка ответа на Индивидуальный вызов"** и установите режим "MANUAL".

#### Прием с автоматическим подтверждением:

1. При поступлении Индивидуального Вызова прозвучит звуковой сигнал, и радиостанция автоматически переключится на запрашиваемый канал. На дисплее будет показан номер **MMSI** или название вызывающей радиостанции.
2. Нажмите любую клавишу, чтобы отключить звуковой сигнал.
3. Нажмите функциональную клавишу **QUIT**, чтобы вернуться в режим радио.

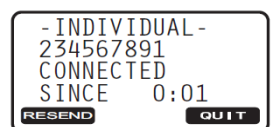

- Убедитесь, что канал, на который переключилась радиостанция свободен, нажмите PTT чтобы ответить вызывающему судну.

**Прием с ручным подтверждением:**

- При поступлении Индивидуального Вызова прозвучит звуковой сигнал. На дисплее будет показан номер MMSI или название вызывающей радиостанции.
- Нажмите любую клавишу, чтобы отключить звуковой сигнал.
- Нажмите функциональную клавишу **ACCEPT**, чтобы принять вызов.
- Нажмите функциональную клавишу **PAUSE**, чтобы приостановить передачу подтверждения. Нажмите функциональную клавишу **RESUME**, чтобы возобновить передачу подтверждения.
- Нажмите функциональную клавишу **ABLE**, чтобы переключиться на запрашиваемый канал (чтобы проинформировать абонента о том, что Вы не можете ответить на вызов, нажмите функциональную клавишу **UNABLE**).
- Нажмите функциональную клавишу **YES**, чтобы отправить подтверждение получения вызова. Нажмите функциональную клавишу **CHG CH**, чтобы изменить канал, на который радиостанция переключилась по запросу абонента, на другой.
- Убедитесь, что канал, на котором будет проходить сеанс связи свободен, нажмите клавишу PTT, чтобы ответить вызывающему судну.
- Нажмите клавишу **16/9**, чтобы вернуться в режим радио.

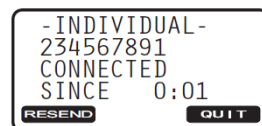
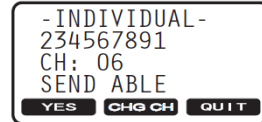
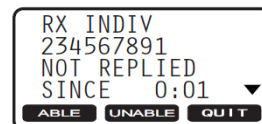
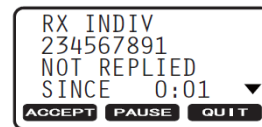

**9.5.6 УСТАНОВКА ЗВОНКА ИНДИВИДУАЛЬНОГО ВЫЗОВА**

При приеме Индивидуального вызова радиостанция в течение 3-х минут будет издавать особый звуковой сигнал (звонок). В этом меню можно изменить длительность сигнала Индивидуального вызова.

- Нажмите и удерживайте клавишу **CALL MENU** до появления "SETUP MENU".
- Нажатиями клавиш **▲** / **▼** выберите "DSC SETUP".
- Нажмите функциональную клавишу **SELECT**, затем с помощью клавиш **▲** / **▼** выберите "INDIVI RING".
- Нажмите функциональную клавишу **SELECT**.
- Нажатиями клавиш **▲** / **▼** выберите время длительности звукового сигнала.
- Нажмите клавишу **16/9** или два раза функциональную клавишу **QUIT**, чтобы выйти из этого меню и переключить радиостанцию в режим радио.

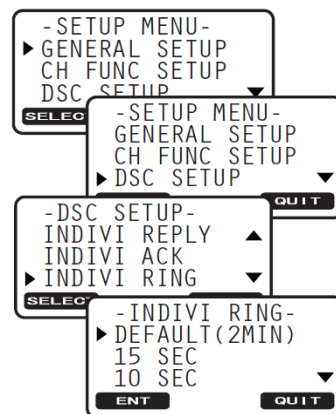

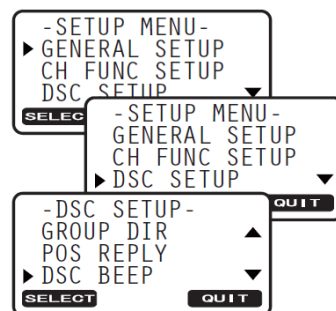

В GX1200 существует возможность вообще отключить звонок Индивидуального вызова.

- Нажмите и удерживайте клавишу **CALL MENU** до появления "SETUP MENU".
- Нажатиями клавиш **▲** / **▼** выберите "DSC SETUP".
- Нажмите функциональную клавишу **SELECT**, затем с помощью клавиш **▲** / **▼** выберите "DSC BEEP".
- Нажмите функциональную клавишу **SELECT**.
- Нажатиями клавиш **▲** / **▼** выберите "INDIVIDUAL" и нажмите функциональную клавишу **ENT**.
- С помощью клавиш **▲** / **▼** выберите "OFF".
- Нажмите клавишу **16/9** или два раза функциональную клавишу



**QUIT**, чтобы выйти из этого меню и переключить радиостанцию в режим радио.

8. Для включения Звонка сделайте те же операции, что описаны выше, только на шаге 6 с помощью клавиш  /  выберите "On".

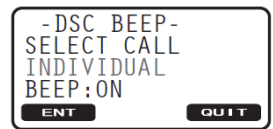

## 9.6 ГРУППОВОЙ ВЫЗОВ

Эта функция позволяет выполнять вызов сразу группы радиостанций (например, членов яхт-клуба) с использованием Группового DSC вызова и автоматически переключать их на нужный канал для голосовой связи. В радиостанцию **GX1200** может быть запрограммировано до 20 групповых номеров MMSI.









### 9.6.1 НАСТРОЙКА ГРУППОВОГО ВЫЗОВА

Для работы этой функции необходимо в каждую DSC УКВ радиостанцию группы запрограммировать один и тот же Групповой номер MMSI. Чтобы понимать принцип программирования Группового номера MMSI, нужно понимать, что для одиночного судна представляет Индивидуальный номер MMSI.

**Индивидуальный MMSI:** Первые три цифры называются MID (Мобильный Групповой Идентификатор) судна, указывающий страну, в которой зарегистрирован данный MMSI. Последние 6 цифр - индивидуальный ID, присваиваемый судну.

*Пример:* Допустим Ваш MMSI 366123456, "366" это MID, который обозначает страну и "123456" это ID Вашего судна

#### Групповой MMSI:

- Групповые MMSI номера не назначается FFC или другими организациями, уполномоченными назначать суднам MMSI номера.
  - По международным правилам первая цифра группового MMSI номера устанавливается "0". Во всех радиостанциях **Standard Horizon** при программировании группового MMSI, первая цифра номера установлена на "0" по умолчанию.
  - Для номера MID индивидуального MMSI рекомендуется использовать вторую, третью и четвертую цифры группового номера MMSI, чтобы было понятно к какой стране относиться судно.
  - Последние 5 цифр выделены для пользователей, которые входят в группу. Это очень важный момент, так как все радиостанции в группе должны иметь одинаковый групповой MMSI, таким образом, они могут связываться друг с другом. Есть шанс, что другая группа судов может быть запрограммирована на тот же групповой MMSI. Если такое произошло, просто поменяйте одну или несколько цифр из последних пяти.
1. Нажмите и удерживайте клавишу  до появления "SETUP MENU".
  2. С помощью клавиш  /  выберите меню "DSC SETUP".
  3. Нажмите функциональную клавишу **SELECT**, затем с помощью клавиш  /  выберите "GROUP DIR".
  4. Нажмите функциональную клавишу **SELECT**, затем с помощью клавиш  /  выберите "ADD".
  5. Нажмите функциональную клавишу **SELECT**.
  6. Нажатиями клавиш  / , выберите первый знак имени группы, которую Вы хотите сохранить в каталоге.
  7. Нажмите функциональную клавишу **SELECT**, чтобы сохранить первый знак и перейти к следующему знакоместу.
  8. Повторите Шаги 6 – 7 до полного ввода всего имени. Оно может содержать до одиннадцати знаков. Если вы не используете все 11 знаков, нажимайте клавишу **ENT** для сдвига

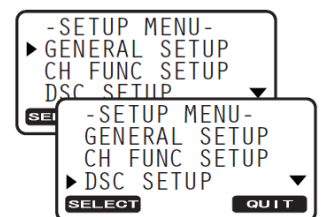



вправо. Таким же способом можно вставлять пробелы. Если при вводе была допущена ошибка, нажмите клавишу **BACK**, чтобы удалить ошибочный символ и с помощью клавиш **▲** / **▼** выберите правильный символ.

9. После того, как будет введен одиннадцатый символ (в т.ч. пробел), нажмите и удерживайте функциональную клавишу **ENT** для перехода к вводу группового номера **MMSI**.
10. Нажатиями клавиш **▲** / **▼** выберите вторую цифру номера **MMSI** (девять цифр: первая уже установлена "0"), затем нажмите функциональную клавишу **ENT**, чтобы перейти к вводу следующей цифры. Повторите эту процедуру до ввода остальных восьми цифр группового номера **MMSI**.
11. Если при вводе **MMSI** была допущена ошибка, нажимайте клавишу **BACK** до тех пор, пока не будет выбрана неверная цифра, поворачивая ручку выбора каналов, исправьте ошибку.
12. Чтобы сохранить введенные данные, нажмите и удерживайте функциональную клавишу **ENT**.
13. Для ввода других Групповых адресов повторите шаги с 4-го по 12-й.
14. Нажмите клавишу **16/9** или три раза функциональную клавишу **QUIT**, чтобы выйти из этого меню и переключить радиостанцию в режим радио.

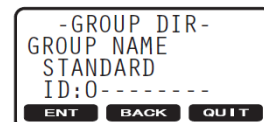
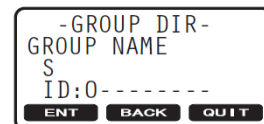

### 9.6.2 ПЕРЕДАЧА ГРУППОВОГО ВЫЗОВА

#### 9.6.2.1 Вызов с использованием Группового каталога.

1. Нажмите клавишу **CALL MENU**. Появится меню "DSC MENU".
2. Нажатиями клавиш **▲** / **▼** выберите "GROUP" (для отмены нажмите функциональную клавишу **16/9** или **QUIT**).
3. Нажмите функциональную клавишу **SELECT**. Откроется меню "GROUP" в котором будет показан список из четырех контактов, которые использовались последний раз.
4. Нажатиями клавиш **▲** / **▼** выберите группу, которую хотите вызвать. Нажмите функциональную клавишу **NEW ID**, если нужная группа отсутствует в этом списке.
5. Нажмите функциональную клавишу **SELECT**. Затем с помощью клавиш **▲** / **▼** выберите канал, на котором хотите установить связь и снова нажмите клавишу **SELECT**.
6. Нажмите функциональную клавишу **YES** для передачи группового DSC вызова.
7. После того как групповой вызов будет отправлен, все радиостанции автоматически переключатся на канал, установленный на шаге 5.
8. Нажмите функциональную клавишу **QUIT**, чтобы выйти из этого меню и переключить радиостанцию в режим радио.
9. Прослушайте канал и убедитесь, что он не занят, затем нажмите клавишу **PTT** на ручном микрофоне и говорите.

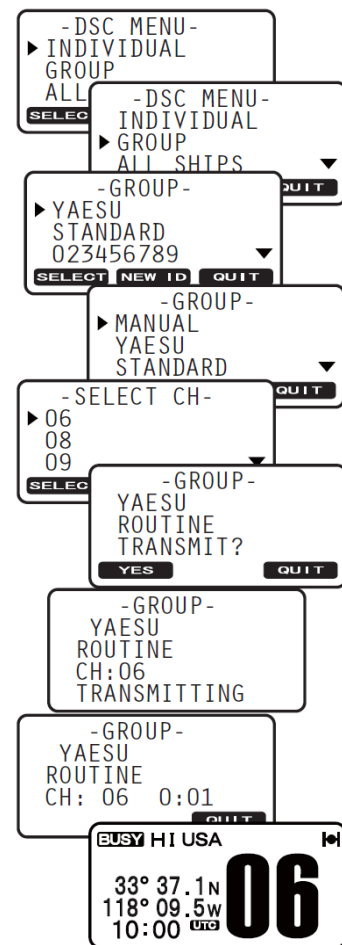



### 9.6.2.2 Групповой вызов с помощью ввода группового MMSI вручную.

Вы можете ввести номер MMSI вручную, чтобы вызвать группу судов без необходимости сохранения группового контакта в Групповом каталоге.

1. Нажмите клавишу **CALL MENU**. Появится меню "DSC MENU".
2. Нажатиями клавиш **▲** / **▼** выберите "GROUP" (для отмены нажмите функциональную клавишу **QUIT**).
3. Нажмите функциональную клавишу **SELECT**. Откроется меню "GROUP" в котором будет показан список из четырех контактов, которые использовались последний раз. Нажмите функциональную клавишу **NEW ID**.
4. Убедитесь, что выбран пункт "MANUAL" и нажмите функциональную клавишу **SELECT**.
5. Нажатиями клавиш **▲** / **▼** выберите вторую цифру номера **MMSI** (девять цифр: первая уже установлена "0"), затем нажмите функциональную клавишу **SELECT**, чтобы перейти к вводу следующей цифры.
6. Повторите Шаг 5, чтобы ввести весь номер MMSI.
7. Если при вводе **MMSI** была допущена ошибка, нажимайте клавишу **BACK** до тех пор, пока не будет выбрана неверная цифра, затем поворачивая ручку выбора каналов, исправьте ошибку.
8. После окончания ввода номера MMSI нажмите и удерживайте функциональную клавишу **SELECT**.
9. С помощью клавиш **▲** / **▼** выберите канал, на котором хотите установить связь и снова нажмите функциональную клавишу **SELECT**.
10. Нажмите функциональную клавишу **YES** для передачи группового DSC вызова.
11. После передачи группового вызова, все радиостанции автоматически переключатся на канал, установленный на шаге 9.
12. Нажмите функциональную клавишу **QUIT**, чтобы выйти из этого меню и переключить радиостанцию в режим радио.
13. Прослушайте канал и убедитесь, что он не занят, затем нажмите клавишу **PTT** на ручном микрофоне и говорите.

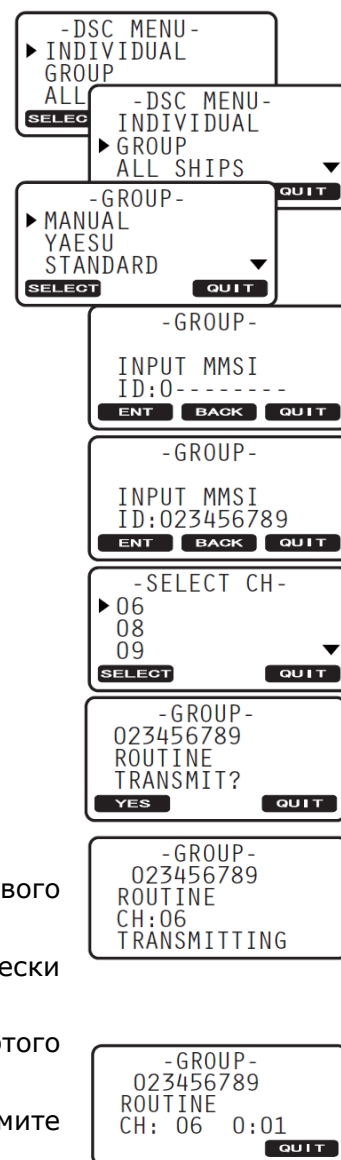

### 9.6.3 ПРИЕМ ГРУППОВОГО ВЫЗОВА

1. При поступлении Группового Вызова прозвучит звуковой сигнал (для этого необходимо, чтобы была активирована функция DSC BEEP).
2. На дисплее радиостанции будет показан групповой номер **MMSI**.
3. Нажмите любую клавишу, чтобы отключить звуковой сигнал.
4. Если в течение тринадцати секунд не была нажата ни одна клавиша, **GX1200** автоматически переключится на запрашиваемый канал.
5. Чтобы немедленно переключиться на запрашиваемый канал, нажмите функциональную клавишу **ACCEPT**.
6. Нажмите функциональную клавишу **PAUSE**, чтобы приостановить передачу подтверждения.
7. Нажмите функциональную клавишу **RESUME**, чтобы возобновить передачу подтверждения.
8. Если Вы хотите, чтобы радиостанция осталась на том рабочем канале, который был включен ранее для приема группового вызова, на-



жмите функциональную клавишу **QUIT**.

9. Нажмите функциональную клавишу **QUIT**, чтобы увидеть номер запрашиваемого рабочего канала.
10. Прослушивайте канал, на котором происходит групповой вызов.
11. Если Вы хотите ответить на Групповой вызов, убедитесь, что он свободен, нажмите клавишу **PTT** на ручном микрофоне и говорите группе абонентов.

### Примечание

- Если был пропущен Групповой вызов, на экране будет гореть иконка "✉". Вы можете посмотреть пропущенный вызов через журнал DSC. См. **Раздел 9.12.3 "Просмотр журнала других DSC вызовов"**.
- После приема группового вызова на экране будет отображаться информация о времени, в которое был принят этот вызов, и номера MMSI или названия судов, участвующий в групповом вызове.

#### 9.6.4 УСТАНОВКА ЗВОНКА ГРУППОВОГО ВЫЗОВА

В **GX1200** существует возможность отключить звонок Группового вызова.

1. Нажмите и удерживайте клавишу **CALL MENU** до появления "SETUP MENU".
2. Нажатиями клавиш **▲** / **▼** выберите "DSC SETUP".
3. Нажмите функциональную клавишу **SELECT**, затем с помощью клавиш **▲** / **▼** выберите "DSC BEEP".
4. Нажмите функциональную клавишу **SELECT**.
5. Нажатиями клавиш **▲** / **▼** выберите "GROUP" и нажмите функциональную клавишу **ENT**.
6. С помощью клавиш **▲** / **▼** выберите "OFF".
7. Нажмите клавишу **16/9** или дважды функциональную клавишу **QUIT**, чтобы выйти из этого меню и переключить радиостанцию в режим радио.
8. Для включения Звонка проделайте те же операции, что описаны выше, только на шаге 6 с помощью клавиш **▲** / **▼** выберите "ON".

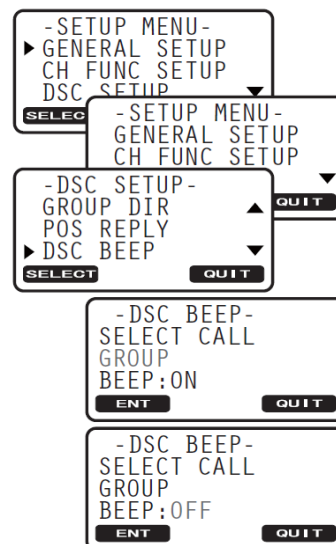

## 9.7 ЗАПРОС ПОЗИЦИИ



С внедрением технологии DSC стало возможным запрашивать в автоматическом режиме позицию другого судна и отображать его координаты на дисплее радиостанции **GX1200**. Дальнейшим шагом Standard Horizon в развитии явилась возможность отображения позиции запрашиваемого судна на экране GPS Картплоттера, если таковой подключен к **GX1200**. Это отличная возможность для того, чтобы узнать нахождение другого судна. Например, положение друга, который ловит рыбу или человека, с которым вы путешествуете.

### ПРИМЕЧАНИЕ

Другое судно должно иметь включенный GPS приемник, подключенный к DSC радиостанции, и которая не должна отклонять запросы позиции (См. Раздел "9.5.1. Настройка каталога Индивидуальных вызовов", чтобы ввести информацию в Индивидуальный каталог).

### 9.7.1 НАСТРОЙКА ОТВЕТА НА ЗАПРОС ПОЗИЦИИ





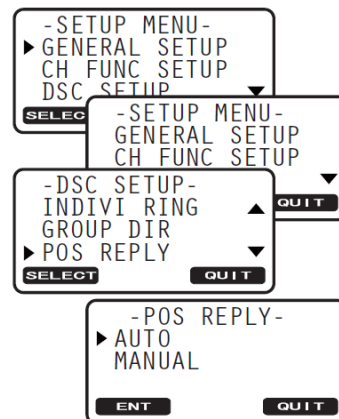

**GX1200** может быть настроена на Автоматический или Ручной ответ при приеме Запроса позиции. Выбор важен в том случае, если Вы не хотите показывать своё местоположение. В Ручном режиме Вы видите на дисплее номер **MMSI** или имя абонента, запрашивающего Ваши координаты, затем решаете, отправлять ответ на этот Запрос позиции или нет.

1. Нажмите и удерживайте клавишу  до появления "SETUP MENU".
2. Нажатиями клавиш  /  выберите "DSC SETUP".
3. Нажмите функциональную клавишу **SELECT**, затем с помощью клавиш  /  выберите "POS REPLY".
4. Нажмите функциональную клавишу **SELECT**, затем выберите "AUTO" или "MANUAL". В режиме "AUTO" после приема DSC сигнала о запросе позиции, радиостанция автоматически отправит местоположение Вашего судна. В режиме "MANUAL" на дисплее **GX1200** будет показано, кто запрашивает позицию и для ее отправки необходимо подтвердить это действие нажатием функциональной клавиши **YES**.
5. Нажмите функциональную клавишу **ENT** для сохранения установок.
6. Нажмите клавишу  или дважды функциональную клавишу **QUIT**, чтобы выйти из этого меню и переключить радиостанцию в режим радио.



### 9.7.2 ПЕРЕДАЧА ЗАПРОСА ПОЗИЦИИ ДРУГОМУ СУДНУ

#### 9.7.2.1 Запрос позиции с использованием Индивидуального каталога.

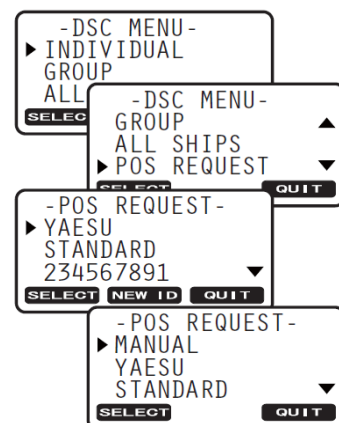

1. Нажмите клавишу . Появится меню "DSC MENU".
2. Нажатиями клавиш  /  выберите "POS REQUEST".
3. Нажмите функциональную клавишу **SELECT**. Откроется каталог позиционных вызовов, в котором будет показан список из последних четырех контактов, которым отправлялся Запрос позиции.
4. Нажатиями клавиш  /  выберите имя абонента и нажмите функциональную клавишу **SELECT**. Чтобы вызвать контакт, которого нет в этом списке, нажмите функциональную клавишу **NEW ID**. Этот каталог используется в том числе и для Индивидуальных вызовов.
5. Нажатиями клавиш  /  выберите тип запроса ("ROUTINE"



или "SAFETY") и нажмите функциональную клавишу **SELECT**.

### Примечание

Для передачи Запроса позиции обычно используется тип вызова "SAFETY". Однако для запроса судов, оснащенных устаревшими моделями радиостанций, необходимо устанавливать тип вызова "ROUTINE", поскольку они не способны принять запрос типа "SAFETY".

- Нажмите функциональную клавишу **YES** для передачи DSC вызова Запрос позиции.
- После того как позиция от запрашиваемого судна будет принята, она отобразится на экране **GX1200** и будет передана на подключенный GPS Картплоттер с помощью последовательностей NMEA-0183 (Для того, чтобы звучал звуковой сигнал, необходимо, чтобы была активирована функция DSC BEEP).
- Нажмите любую клавишу, чтобы отключить звуковой сигнал.
- Нажмите клавишу , чтобы увидеть на дисплее запрашиваемую позицию, полученную от другого судна.
- Нажмите функциональную клавишу **QUIT**, чтобы посмотреть данные о местоположении снова в меню "OTHER LOG". Нажмите функциональную клавишу **QUIT** еще раз, чтобы вернуться в режим радио.
- Если **GX1200** не получила ответ на запрос позиции, дисплей радиостанции будет иметь вид, показанный на иллюстрации справа. Чтобы отправить запрос позиции снова, нажмите клавишу **RESEND**.
- Нажмите клавишу  или функциональную клавишу **QUIT**, чтобы выйти из этого меню и переключить радиостанцию в режим радио.

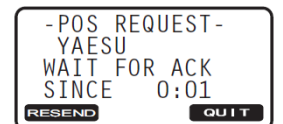
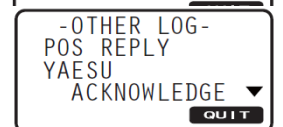
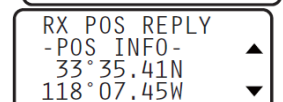
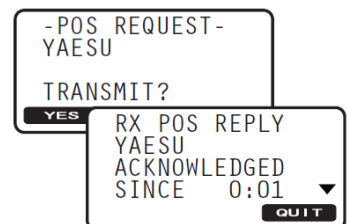







### Примечание





Если **GX1200** не может принять данные о местоположении от запрашиваемого судна, на дисплее радиостанции высветиться сообщение "NO POSITION DATA"

#### 9.7.2.2 Запрос позиции с ручным вводом номера MMSI.

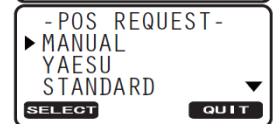
Вы можете запросить позицию судна, введя номер MMSI вручную.

- Нажмите клавишу . Появится меню "DSC MENU".
- Нажатиями клавиш  /  выберите "POS REQUEST".
- Нажмите функциональную клавишу **SELECT**. Откроется каталог позиционных вызовов, в котором будет показан список из последних четырех контактов, которым отправлялся Запрос позиции. Нажмите функциональную клавишу **NEW ID**.
- Нажатиями клавиш  /  выберите "MANUAL" и нажмите функциональную клавишу **SELECT**.
- Нажатиями клавиш  /  выберите первую цифру номера от 0 до 9, затем нажмите функциональную клавишу **ENT**, чтобы перейти к вводу следующей цифры.
- Повторите Шаг 5, чтобы ввести весь номер MMSI (9 цифр).



7. Если при вводе **MMSI** была допущена ошибка, нажимайте клавишу **BACK** до тех пор, пока не будет выбрана неверная цифра, затем поворачивая ручку выбора каналов, исправьте ошибку
8. После окончания ввода номера **MMSI** нажмите и удерживайте функциональную клавишу **ENT**.
9. Нажатиями клавиш  /  выберите тип вызова ("ROUTINE" или "SAFETY") и нажмите функциональную клавишу **SELECT**.
10. Нажмите функциональную клавишу **YES** для передачи DSC Запроса позиции.
11. После того как позиция от запрашиваемого судна будет принята, она отобразится на экране **GX1200** и будет передана на подключенный GPS Картплоттер через (для того, чтобы звучал звуковой сигнал, необходимо, чтобы была активирована функция DSC BEEP).
12. Нажмите любую клавишу, чтобы отключить звуковой сигнал.
13. Нажмите клавишу , чтобы увидеть на дисплее запрашиваемую позицию, полученную от другого судна.
14. Нажмите функциональную клавишу **QUIT**, чтобы посмотреть данные о местоположении снова в меню "OTHER LOG". Нажмите функциональную клавишу **QUIT** еще раз, чтобы вернуться в режим радио.
15. Если **GX1200** не получила ответ на запрос позиции, дисплей радиостанции будет иметь вид, показанный на иллюстрации справа. Чтобы отправить запрос позиции снова, нажмите клавишу **RESEND**.
16. Нажмите клавишу  или функциональную клавишу **QUIT**, чтобы выйти из этого меню и переключить радиостанцию в режим радио.

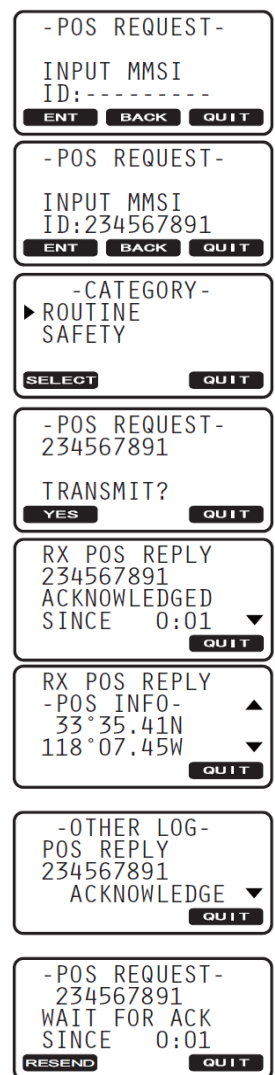

### 9.7.3 ПРИЕМ ЗАПРОСА ПОЗИЦИИ

При приёме Запроса Позиции от другого судна включается звуковой сигнал, и на дисплее показывается сообщение "POS REQUEST". Работа и функции радиостанции зависят от установок "POS REPLY" в меню "DSC SETUP".

#### Автоматический ответ:

1. После получения запроса позиции 4 раза звучит звуковой сигнал. Затем радиостанция передаёт запрошенные координаты запрашивающему судну в автоматическом режиме (необходимо, чтобы был включен звуковой сигнал при приеме DSC вызова).
2. Для выхода из режима Запроса Позиции нажмите функциональную клавишу **QUIT**.

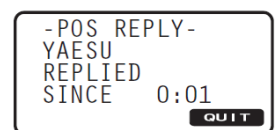

#### Ручной ответ:

1. При получении вызова Запроса Позиции от другого судна прозвучит звуковой сигнал и на дисплей **GX1200** отобразится номер **MMSI** или название запрашивающего судна.
2. Нажмите любую клавишу, чтобы выключить звуковой сигнал.
3. Чтобы отправить ответ на Запрос Позиции вызывающему судну, нажмите функциональную клавишу **REPLY**.
4. Нажмите функциональную клавишу **QUIT**, чтобы посмотреть данные о местоположении снова в меню "OTHER LOG".

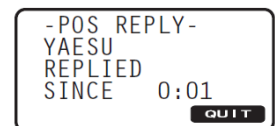



- Нажмите клавишу **16/9** или функциональную клавишу **QUIT**, чтобы выйти из этого меню и переключить радиостанцию в режим радио.

#### 9.7.4 УСТАНОВКА ЗВОНКА ПРИ ПОСТУПЛЕНИИ ЗАПРОСА ПОЗИЦИИ

В GX1200 существует возможность отключить звуковой сигнал при приеме Запроса позиции.

- Нажмите и удерживайте клавишу **CALL MENU** до появления "SETUP MENU".
- Нажатиями клавиш **▲** / **▼** выберите "DSC SETUP".
- Нажмите функциональную клавишу **SELECT**, затем с помощью клавиш **▲** / **▼** выберите "DSC BEEP".
- Нажмите функциональную клавишу **SELECT**.
- Нажатиями клавиш **▲** / **▼** выберите "POS REQUEST".
- Нажмите функциональную клавишу **SELECT**.
- С помощью клавиш **▲** / **▼** выберите "OFF".
- Нажмите функциональную клавишу **ENT** для сохранения установок.
- Нажмите клавишу **16/9** или дважды функциональную клавишу **QUIT**, чтобы выйти из этого меню и переключить радиостанцию в режим радио.
- Для включения Звонка сделайте те же операции, что описаны выше, только на шаге 6 с помощью клавиш **▲** / **▼** выберите "ON".

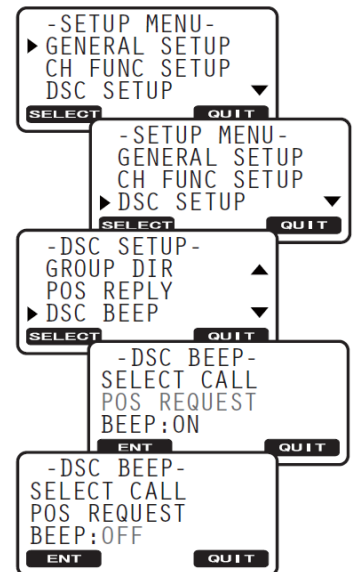

## 9.8 ОТЧЕТ О ПОЗИЦИИ

Эта функция подобна Запросу позиции, однако вместо того, чтобы запрашивать координаты местоположения другого судна, Вы можете отправить свои координаты этому судну без запроса с его стороны. Чтобы отправить координаты своей позиции необходимо, чтобы к радиостанции GX1200 был подключен GPS приемник или иметь возможность ввода этих координат вручную. Смотрите Раздел "9.11 Ручной ввод координат GPS".

### 9.8.1 ПЕРЕДАЧА DSC ОТЧЁТА О ПОЗИЦИИ

#### 9.8.1.1 Отчет о позиции с использованием каталога Индивидуальных/Позиционных вызовов.

- Нажмите клавишу **CALL MENU**. Появится меню "DSC MENU".
- Нажатиями клавиш **▲** / **▼** выберите "POS REPORT" (для отмены нажмите **QUIT**).
- Нажмите функциональную клавишу **SELECT**. Прозвучит звуковой сигнал и откроется Каталог позиционных вызовов, в котором будет показан список из последних четырех контактов, которым отправлялся Отчет о позиции.
- Нажатиями клавиш **▲** / **▼** выберите имя абонента и нажмите функциональную клавишу **SELECT**. Если контакта нет в списке, нажмите функциональную клавишу **NEW ID**.
- Нажатиями клавиш **▲** / **▼** выберите тип вызова ("ROUTINE" или "SAFETY") и нажмите функциональную клавишу **SELECT**.

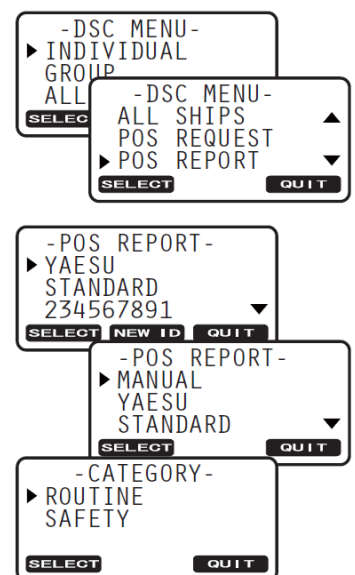



**Примечание**

Для осуществления Запроса позиции обычно используется тип вызова "SAFETY". Однако для запроса судов, оснащенных устаревшими моделями радиостанций, необходимо устанавливать тип вызова "ROUTINE", поскольку они не способны принять запрос типа "SAFETY".

- Нажмите функциональную клавишу **YES** для передачи DSC вызова Отчет о позиции.
- Для выхода из этого меню нажмите функциональную клавишу **QUIT** несколько раз.

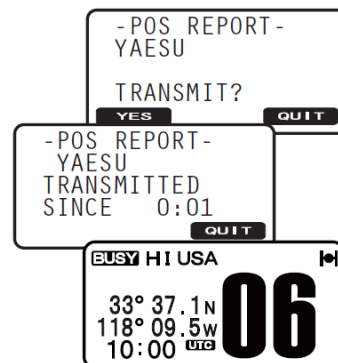

### 9.8.1.2 Отчет о позиции с ручным вводом номера MMSI.

Вы можете отправить позицию Вашего судна введя номер MMSI вручную, без необходимости сохранять его в каталоге Индивидуальных/Позиционных вызовов.

- Нажмите клавишу **CALL MENU**. Появится меню "DSC MENU".
- Нажатиями клавиш **▲** / **▼** выберите "POS REPORT".
- Нажмите функциональную клавишу **SELECT**. Прозвучит звуковой сигнал и откроется Каталог позиционных вызовов, в котором будет показан список из последних четырех контактов, которым отправлялся Отчет о позиции. Нажмите функциональную клавишу **NEW ID**.
- Нажатиями клавиш **▲** / **▼** выберите "MANUAL" и нажмите функциональную клавишу **SELECT**.
- Нажатиями клавиш **▲** / **▼** выберите первую цифру номера **MMSI**, затем нажмите функциональную клавишу **ENT**, чтобы перейти к вводу следующей цифре.
- Повторите Шаг 5, чтобы ввести весь номер **MMSI** (9 цифр).
- Если при вводе **MMSI** была допущена ошибка, нажимайте клавишу **BACK** до тех пор, пока не будет выбрана неверная цифра, затем поворачивая ручку выбора каналов, исправьте ошибку.
- После окончания ввода номера **MMSI** нажмите и удерживайте функциональную клавишу **ENT**.
- Нажатиями клавиш **▲** / **▼** выберите тип вызова ("ROUTINE" или "SAFETY") и нажмите функциональную клавишу **SELECT**.
- Нажмите функциональную клавишу **YES** для передачи DSC Отчета о позиции.
- Для выхода из этого меню нажмите функциональную клавишу **QUIT**.

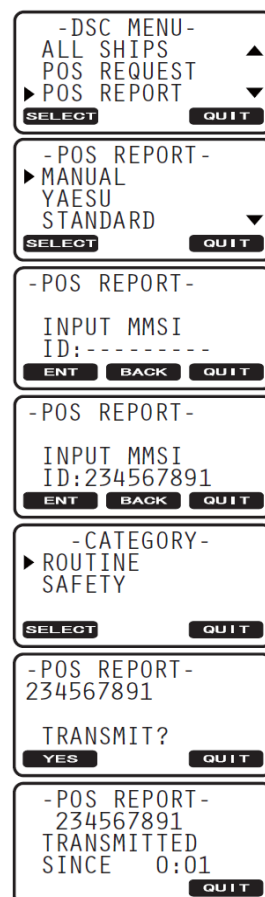



**Примечание**

Для осуществления Запроса позиции обычно используется тип вызова "SAFETY". Однако для запроса судов, оснащенных устаревшими моделями радиостанций, необходимо устанавливать тип вызова "ROUTINE", поскольку они не способны принять запрос типа "SAFETY".

**9.8.2 ПРИЕМ DSC ОТЧЁТА О ПОЗИЦИИ**

Когда другое судно передает свое местоположение, **GX1200** ведет себя следующим образом:

1. При получении вызова Отчета о Позиции от другого судна, прозвучит звуковой сигнал и на дисплее отобразится номер **MMSI** или название судна. Также принятые данные с помощью последовательностей DSC и DSE могут передаваться через выход NMEA на подключенный к радиостанции GPS Картплоттер.
2. Нажмите любую клавишу, чтобы отключить сигнал (для того, чтобы звучал звуковой сигнал, необходимо, чтобы была активирована функция DSC BEEP).
3. Нажимайте клавиши  / , чтобы посмотреть на дисплее принятую информацию.
4. Чтобы выйти из этого режима, нажмите клавишу **QUIT**.

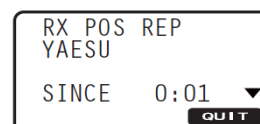

```

RX POS REP
YAESU
SINCE 0:01
QUIT

```

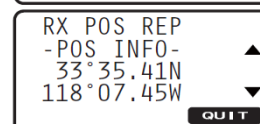













```

RX POS REP
-POS INFO-
33°35.41N
118°07.45W
QUIT

```

**9.8.3 НАСТРОЙКА ЗВОНКА ОТЧЕТА О ПОЗИЦИИ**

В **GX1600** и **GX1700** существует возможность отключить звуковой сигнал при приеме Отчета о позиции.

1. Нажмите и удерживайте клавишу  до появления "SETUP MENU".
2. Нажатиями клавиш  /  выберите "DSC SETUP".
3. Нажмите функциональную клавишу **SELECT**, затем с помощью клавиш  /  выберите "DSC BEEP".
4. Нажмите функциональную клавишу **SELECT**.
5. С помощью клавиш  /  выберите "POS REPORT".
6. Нажмите функциональную клавишу **ENT**.
7. С помощью клавиш  /  выберите "OFF".
8. Нажмите функциональную клавишу **ENT** для сохранения установок.
9. Нажмите клавишу  или дважды функциональную клавишу **QUIT**, чтобы выйти из этого меню и переключить радиостанцию в режим радио.
10. Чтобы обратно включить звуковой сигнал, повторите действия, описанные в данном разделе, только на шаге 5 с помощью клавиш  /  выберите "ON".

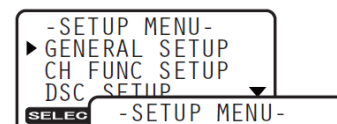

```

-SETUP MENU-
▶ GENERAL SETUP
CH FUNC SETUP
DSC SETUP
SELECT

```

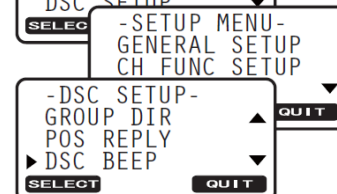

```

-SETUP MENU-
GENERAL SETUP
CH FUNC SETUP
DSC SETUP
SELECT
-DSC SETUP-
GROUP DIR
POS REPLY
▶ DSC BEEP
SELECT QUIT

```



```

-DSC BEEP-
SELECT CALL
POS REPORT
BEEP:ON
ENT QUIT

```



```

-DSC BEEP-
SELECT CALL
POS REPORT
BEEP:OFF
ENT QUIT

```

## 9.9 ОПРОС ПОЗИЦИИ

В GX1200 есть возможность автоматически отслеживать позицию радиостанций.

### 9.9.1 ПЕРЕДАЧА ВЫЗОВА ОПРОС ПОЗИЦИИ

#### 9.9.1.1 Опрос позиции с использованием Индивидуального каталога.

1. Нажмите клавишу . Появится меню "DSC MENU".
2. Нажатиями клавиш / выберите "POLLING".
3. Нажмите функциональную клавишу **SELECT**. Откроется меню отслеживания позиции.
4. Нажатиями клавиш / выберите контакт, которому Вы хотите отправить вызов Опрос позиции, затем нажмите функциональную клавишу **SELECT**.
5. Нажмите функциональную клавишу **YES** для передачи вызова DSC Polling.
6. После передачи вызова отслеживания если подтверждение приема от другой радиостанции получено не было, на экране радиостанции будет показано сообщение "WAIT FOR ACK", означающее, что GX1200 ожидает получения подтверждения приема вызова от другого судна.
7. Чтобы передать вызов снова, нажмите функциональную клавишу **RESEND**.
8. После получения подтверждения приема от отслеживаемого судна, на экране GX1200 будет показано сообщение "ACKNOWLEDGED".
9. Чтобы выйти из этого режима, нажмите клавишу **QUIT**.

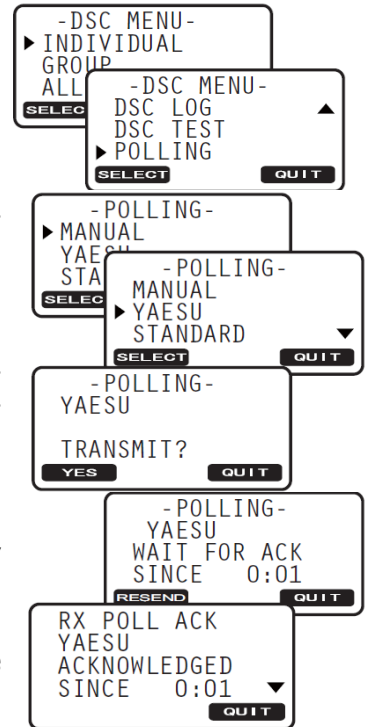

#### 9.9.1.2 Опрос позиции с ручным вводом MMSI.

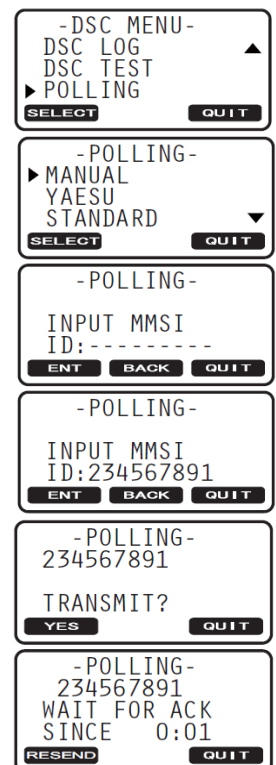

Для связи с другим судном Вы можете ввести номер MMSI вручную без необходимости записи его в каталог индивидуальных/позиционных вызовов.

1. Нажмите клавишу . Появится меню "DSC MENU".
2. Нажатиями клавиш / выберите "POLLING".
3. Нажмите функциональную клавишу **SELECT**, чтобы увидеть каталог опроса позиции.
4. С помощью клавиш / выберите пункт "MANUAL" и нажмите функциональную клавишу **SELECT**.
5. Нажатиями клавиш / , выберите первый знак номера от 0 до 9, с которым Вы хотите связаться, затем нажмите клавишу **ENT**, чтобы перейти к следующему знаку.
6. Повторите Шаг 5, чтобы ввести весь номер MMSI (9 цифр).
7. Если при вводе MMSI была допущена ошибка, нажимайте клавишу **BACK** до тех пор, пока не будет выбрана неверная цифра, затем поворачивая ручку переключения каналов, исправьте ошибку.
8. Чтобы выйти из этого режима, нажмите функциональную клавишу **QUIT**.



### 9.9.2 ПРИЕМ ВЫЗОВА ОПРОС ПОЗИЦИИ





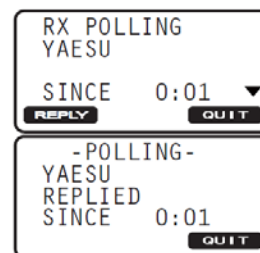





При приеме вызова Опрос позиции GX1200 ведет себя следующим образом:

1. При поступлении вызова с Опросом позиции на экране будет показан номер **MMSI** запрашиваемого судна и как много времени прошло после приема.
2. Нажимая клавиши  / , прокрутите экран, чтобы увидеть принятые данные.
3. Нажмите функциональную клавишу **REPLY**, чтобы отправить подтверждение.
4. Нажмите функциональную клавишу **QUIT**, чтобы вернуться в режим радио.



### 9.10 ПРОВЕРОЧНЫЙ DSC ВЫЗОВ

Следуйте следующим инструкциям, чтобы убедиться, что возможности DSC вызова нормально функционируют с другими DSC радиостанциями.



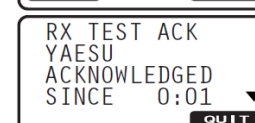
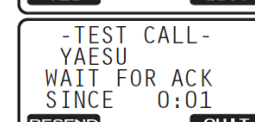
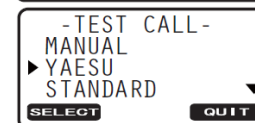
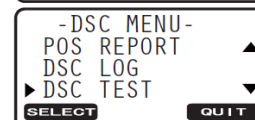



1. Нажмите клавишу . Появится меню "DSC MENU".
2. Нажатиями клавиш  /  выберите "DSC TEST".
3. Нажмите функциональную клавишу **SELECT**, затем с помощью клавиш  /  выберите название судна и нажмите функциональную клавишу **SELECT**. Этот каталог используется для Индивидуальных/Позиционных вызовов.
4. Если на предыдущем шаге с помощью клавиш  /  был выбран пункт "MANUAL", введите номер **MMSI** судна, которому Вы хотели бы отправить Проверочный DSC вызов. Для этого нажатиями клавиш  /  выберите первый знак номера от 0 до 9, затем нажмите клавишу **ENT**, чтобы перейти к следующему знаку. Если при вводе **MMSI** была допущена ошибка, нажимайте клавишу **BACK** до тех пор, пока не будет выбрана неверная цифра, затем с помощью клавиш  /  исправьте ошибку. После ввода всего номера **MMSI** нажмите и удерживайте функциональную клавишу **ENT**, чтобы сохранить введенные данные.
5. Нажмите функциональную клавишу **YES**, чтобы отправить проверочный DSC вызов.
6. После передачи Проверочного вызова GX1200 будет ожидать получения подтверждения приема от другого судна и на экране радиостанции будет показано сообщение "WAIT FOR ACK".
7. После получения подтверждения приема от отслеживаемого судна, прозвучит звуковой сигнал и на экране GX1200 будет показано сообщение "ACKNOWLEDGED".
8. Нажмите функциональную клавишу **QUIT**, чтобы вернуться в режим радио.



## 9.11 РУЧНОЙ ВВОД ДАННЫХ GPS (ШИРОТА/ДОЛГОТА)

В том случае, если к GX1200 не подключен GPS приемник, Вы можете передать координаты местоположения Вашего судна ширину/долготу вручную.

Это может понадобиться в том случае, если необходимо отправить Аварийный DSC вызов или Отчет о позиции, содержащий информацию о Вашем местоположении.

1. Нажмите и удерживайте клавишу , пока не появится меню "SETUP MENU".
2. С помощью клавиш  /  выберите "POS INPUT".
3. Нажмите функциональную клавишу **SELECT** и нажатиями клавиш  /  выберите "POSITION INPUT".
4. Нажмите функциональную клавишу **SELECT**. Дисплей радиостанции примет вид, как показано на иллюстрации справа.
5. Введите текущее время UTC в 24-х часовом формате. Используйте функциональные клавиши **ENT** и **BACK** для перемещения курсора между столбцами, затем клавиши  / , чтобы выбрать значения цифр. Повторите эту процедуру для каждого столбца, чтобы полностью ввести время.
6. Введите координаты местоположения Вашего судна широту/долготу, используя способ, описанный в предыдущем пункте.
7. Чтобы сохранить введенные данные нажмите и удерживайте функциональную клавишу **ENT**.
8. Для выхода из этого меню нажмите функциональную клавишу **QUIT**.

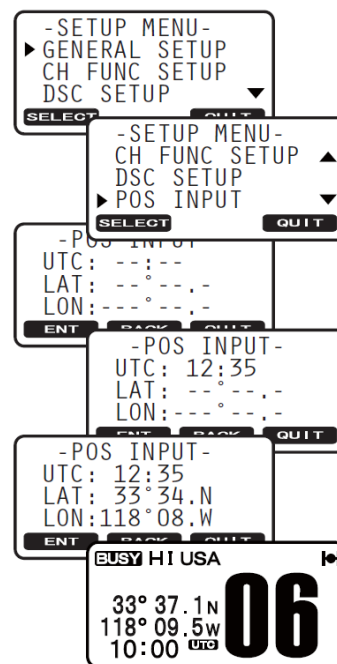







## 9.12 ЖУРНАЛ ПОСТУПИВШИХ ВЫЗОВОВ

GX1200 сохраняет логи переданных DSC вызовов, принятых Аварийных DSC вызовов, а также других типов вызовов (Индивидуальных, Групповых, Всем Судам и т. д.) для последующего просмотра в специальный Журнал Поступивших Вызовов. Если вызов поступает в то время, когда радиостанция находится в дежурном режиме приёма DSC сигналов, на дисплее появляется значок "☒". GX1200 может хранить до 20-ти последних переданных вызовов, до 20-ти Аварийных вызовов и до 38-ми других типов вызовов.

### 9.12.1 ПРОСМОТР И ОТПРАВКА ПЕРЕДАННЫХ ВЫЗОВОВ, СОХРАНЕННЫХ В ЖУРНАЛЕ



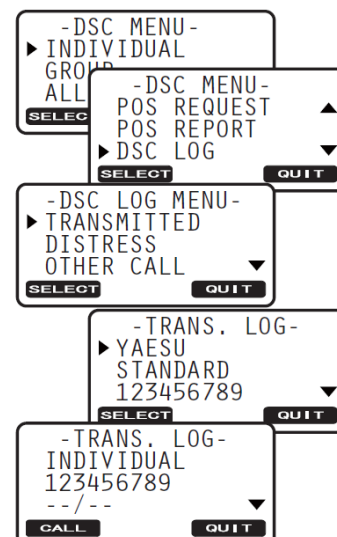

GX1200 позволяет сохранять логи переданных вызовов для просмотра и переправки вызовов.

1. Нажмите клавишу . Появится меню "DSC SETUP".
2. Нажатиями клавиш  /  выберите "DSC LOG".
3. Нажмите функциональную клавишу **SELECT**, затем с помощью клавиш  /  выберите "TRANSMITTED".
4. Нажмите функциональную клавишу **SELECT**, затем нажатиями клавиш  /  выберите абонента (название или номер MMSI), которого Вы хотите просмотреть и/или переотправить вызов.
5. Нажмите функциональную клавишу **SELECT**, чтобы просмотреть информацию о выбранном абоненте.
6. При необходимости нажмите функциональную клавишу **CALL**, чтобы переотправить вызов или функциональную клавишу **QUIT**, чтобы вернуться обратно в журнал переданных вызовов.





### 9.12.2 ПРОСМОТР АВАРИЙНЫХ DSC ВЫЗОВОВ, СОХРАНЕННЫХ В ЖУРНАЛЕ

1. Нажмите клавишу . Появится меню "DSC Menu".
2. Нажатиями клавиш  /  выберите "DSC LOG".
3. Нажмите функциональную клавишу **SELECT**, затем с помощью клавиш  /  выберите "DISTRESS".
4. Нажмите функциональную клавишу **SELECT**, затем нажатиями клавиш  /  выберите абонента (название или номер MMSI), которого Вы хотите просмотреть.





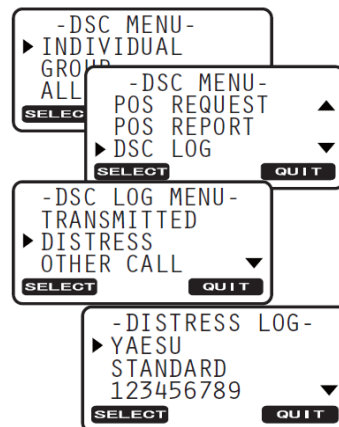

**Примечание:** При наличии непрочитанной записи о принятом вызове, напротив названия абонента (или номера MMSI) будет гореть иконка .

5. Нажмите функциональную клавишу **SELECT**, чтобы просмотреть информацию о выбранном абоненте.
6. Нажмите функциональную клавишу **QUIT**, чтобы вернуться обратно к списку аварийных DSC вызовов.



### 9.12.3 ПРОСМОТР ДРУГИХ ВЫЗОВОВ, СОХРАНЕННЫХ В ЖУРНАЛЕ

В этом меню можно посмотреть лог других DSC вызовов: Вызов всем судам, Индивидуальные, Групповые вызовы, Отчет о позиции, ответы на Запрос позиции, ответы на проверочные и Отслеживающие вызовы.





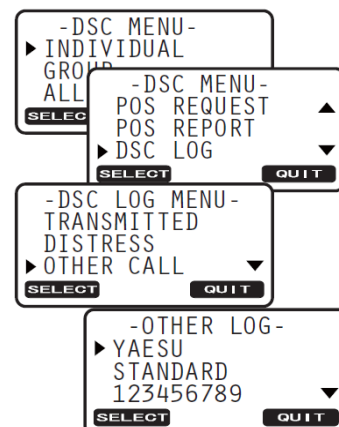

1. Нажмите клавишу . Появится меню "DSC Menu".
2. Нажатиями клавиш  /  выберите "DSC LOG".
3. Нажмите функциональную клавишу **SELECT**, затем с помощью клавиш  /  выберите "OTHER CALL".
4. Нажмите функциональную клавишу **SELECT**, затем нажатиями клавиш  /  выберите абонента (название или номер MMSI), которого Вы хотите просмотреть.



**Примечание:** При наличии непрочитанной записи о принятом вызове, напротив названия абонента (или номера MMSI) будет гореть иконка .

5. Нажмите функциональную клавишу **SELECT**, чтобы просмотреть информацию о выбранном абоненте.
6. Нажмите функциональную клавишу **QUIT**, чтобы вернуться обратно к списку других DSC вызовов.



### 9.12.4 УДАЛЕНИЕ ЗАПИСЕЙ ИЗ ЖУРНАЛА ПОСТУПИВШИХ ВЫЗОВОВ

1. Нажмите клавишу . Появится меню "DSC Menu".
2. Нажатиями клавиш  /  выберите "DSC LOG".
3. Нажмите функциональную клавишу **SELECT**, затем с помощью клавиш  /  выберите "LOG DELETE".
4. Нажмите функциональную клавишу **SELECT**, затем нажатиями клавиш  /  выберите нужную категорию ("TRANSMITTED LOG", "DISTRESS LOG", "OTHER CALL LOG"), из которой нужно удалить запись.
5. Нажмите функциональную клавишу **SELECT**.

- 1) Если Вам необходимо удалить логи всех вызовов сразу, с помощью клавиш  /  выберите "DEL ALL LOG" и нажмите функциональную клавишу **SELECT**. На экране появится вопрос "ARE YOU SURE?", подтвердите удаление,

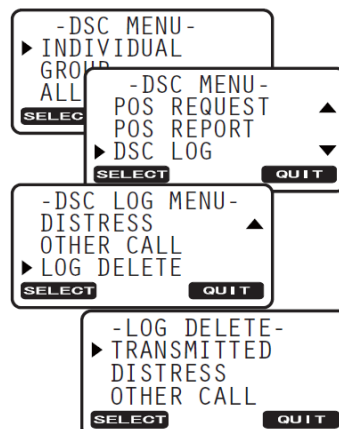



нажав функциональную клавишу **OK**. Нажмите функциональную клавишу **QUIT** несколько раз, чтобы вернуться в режим радио.

- 2) Если Вам необходимо удалить одну запись, с помощью клавиш **▲** / **▼** выберите "VIEW LOG LIST", затем нажмите функциональную клавишу **SELECT**. Нажатиями клавиш **▲** / **▼** выберите абонента (название или номер MMSI) запись которого Вы хотите

удалить, и нажмите функциональную клавишу **SELECT**. На экране будет показано предупреждение " ARE YOU SURE?", подтвердите удаление, нажав функциональную клавишу **OK**.

6. Нажмите функциональную клавишу **QUIT** несколько раз, чтобы вернуться в режим радио.

```
-TRANS. LOG-
▶ DEL ALL LOG
  VIEW LOG LIST
SELECT      QUIT
```

```
-TRANS. LOG-
DELETE LOG
ALL DIR.
ARE YOU SURE?
OK        QUIT
```

```
-TRANS. LOG-
DEL ALL LOG
▶ VIEW LOG LIST
SELECT      QUIT
```

```
-TRANS. LOG-
▶ YAESU
  STANDARD
  123456789
SELECT      QUIT
```

```
-TRANS. LOG-
DELETE LOG
YAESU
ARE YOU SURE?
OK        QUIT
```

## 10. МЕНЮ УСТАНОВОК

### 10.1 ОСНОВНЫЕ УСТАНОВКИ

#### 10.1.1 НАСТРОЙКА ПОДСВЕТКИ



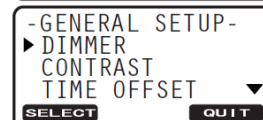

В этом меню можно настроить яркость подсветки включить или выключить ее.

1. Нажмите и удерживайте клавишу  до появления "SETUP MENU".
2. С помощью клавиш  /  выберите "GENERAL SETUP" и нажмите функциональную клавишу **SELECT**.
3. Нажатиями клавиш  /  выберите "DIMMER" и нажмите функциональную клавишу **SELECT**.
4. С помощью клавиш  /  выберите необходимый уровень подсветки (высокий уровень "HIGH" установлен по умолчанию). Если будет выбран пункт "OFF", то подсветка экрана будет выключена.
5. Чтобы сохранить установки, нажмите функциональную клавишу **ENT**.
6. Нажмите клавишу  или дважды функциональную клавишу **QUIT**, чтобы выйти из этого меню и переключить радиостанцию в режим радио.



#### 10.1.2 НАСТРОЙКА КонтРАСТНОСТИ ЖК ДИСПЛЕЯ

Это меню позволяет настроить контрастность дисплея, в зависимости от способа установки радиостанции: настольная или подвесная.

1. Нажмите и удерживайте клавишу  до появления "SETUP MENU", затем с помощью клавиш  /  выберите "GENERAL SETUP".
2. Нажмите функциональную клавишу **SELECT**, затем нажатиями клавиш  /  выберите "CONTRAST".
3. Нажмите функциональную клавишу **SELECT**.
4. С помощью клавиш  /  выберите необходимый уровень контрастности экрана, который может быть установлен от "0" до "31".
5. Чтобы сохранить установки, нажмите функциональную клавишу **ENT**.
6. Нажмите клавишу  или дважды функциональную клавишу **QUIT**, чтобы выйти из этого меню и переключить радиостанцию в режим радио.

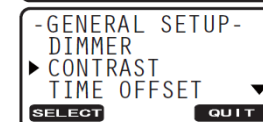

#### 10.1.3 УСТАНОВКА ВРЕМЕННОЙ ПОПРАВКИ

В этом меню устанавливается поправка относительно UTC (Universal Time Coordinated). Временная поправка устанавливается для отображения местного времени в Вашем регионе.

1. Нажмите и удерживайте клавишу  до появления "SETUP MENU".
2. С помощью клавиш  /  выберите "GENERAL SETUP" и нажмите функциональную клавишу **SELECT**.
3. Нажмите функциональную клавишу **SELECT**, затем с помощью клавиш  /  выберите "TIME OFFSET" и нажмите функциональную клавишу **SELECT**.
4. Нажмите функциональную клавишу **SELECT**, клавишами  /  выберите смещение относительно UTC. Если выбрано "00:00", то время, показываемое на дисплее то же самое, что и UTC (По Гринвичу). Используйте рисунок, приведенный ниже, чтобы определить часовой

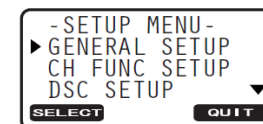

пояс того места, где Вы находитесь и установить нужную поправку времени.

5. Нажмите функциональную клавишу **ENT** для сохранения сделанных изменений.
6. Нажмите клавишу **16/9** или дважды функциональную клавишу **QUIT**, чтобы выйти из этого меню и переключить радиостанцию в режим радио.



ТАБЛИЦА ВРЕМЕННЫХ ПОПРАВОК

#### 10.1.4 НАСТРОЙКА ОТОБРАЖЕНИЯ ВРЕМЕНИ

Это меню позволяет изменить время, которое будет отображаться на экране радиостанции: UTC или местное время.

1. Нажмите и удерживайте клавишу **CALL MENU** до появления "SETUP MENU".
2. С помощью клавиш **▲** / **▼** выберите "GENERAL SETUP" и нажмите функциональную клавишу **SELECT**.
3. С помощью клавиш **▲** / **▼** выберите "TIME DISPLAY" и нажмите функциональную клавишу **SELECT**.
4. Клавишами **▲** / **▼** выберите "UTC" или "LOCAL".
5. Нажмите функциональную клавишу **ENT** для сохранения сделанных изменений.
6. Нажмите клавишу **16/9** или дважды функциональную клавишу **QUIT**, чтобы выйти из этого меню и переключить радиостанцию в режим радио.

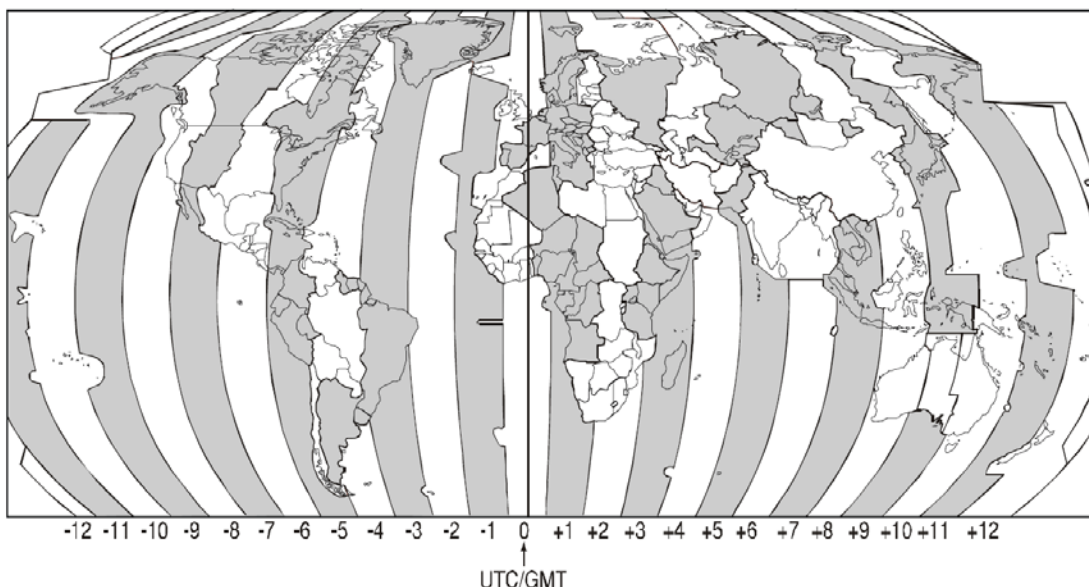
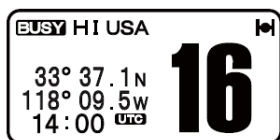
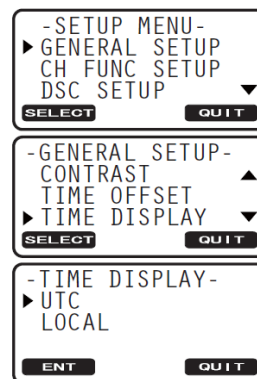

Время "UTC"

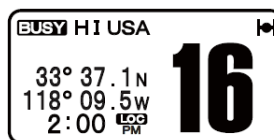

Время "Local"

### 10.1.5 УСТАНОВКА ФОРМАТА ВРЕМЕНИ





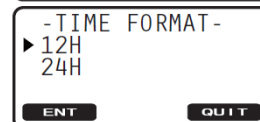

Позволяет выбрать отображение времени на дисплее радиостанции в 12-ти или 24-х часовом формате.

1. Нажмите и удерживайте клавишу  до появления "SETUP MENU".
2. С помощью клавиш  /  выберите "GENERAL SETUP" и нажмите функциональную клавишу **SELECT**.
3. С помощью клавиш  /  выберите "TIME FORMAT" и нажмите функциональную клавишу **SELECT**.
4. Клавишами  /  выберите "12H" или "24H".
5. Нажмите функциональную клавишу **ENT** для сохранения сделанных изменений.
6. Нажмите клавишу  или дважды функциональную клавишу **QUIT**, чтобы выйти из этого меню и переключить радиостанцию в режим радио.



### 10.1.6 НАСТРОЙКА ЗВУКОВЫХ СИГНАЛОВ (ВКЛ/ВЫКЛ)

В этом меню можно настроить уровень громкости звуковых сигналов при нажатии клавиш, включить или выключить их.

1. Нажмите и удерживайте клавишу  до появления "SETUP MENU".
2. С помощью клавиш  /  выберите "GENERAL SETUP" и нажмите функциональную клавишу **SELECT**.
3. Нажатиями клавиш  /  выберите "KEY BEEP" и нажмите функциональную клавишу **SELECT**.
4. С помощью клавиш  /  выберите необходимый уровень звуковых сигналов.
5. Чтобы сохранить установки, нажмите функциональную клавишу **ENT**.
6. Нажмите клавишу  или дважды функциональную клавишу **QUIT**, чтобы выйти из этого меню и переключить радиостанцию в режим радио.

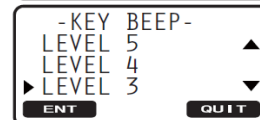

### ПРИМЕЧАНИЕ

Звуковые сигналы Аварийного вызова и функций DSC не могут быть отключены.

### 10.1.7 ФУНКЦИОНАЛЬНЫЕ КЛАВИШИ

В этом меню настраивается нумерация функциональных клавиш, их выбор и как долго они будут отображаться на экране радиостанции после последнего нажатия.

#### 10.1.7.1 Назначение номера функциональным клавишам

1. Нажмите и удерживайте клавишу **CALL MENU** до появления "SETUP MENU", затем с помощью клавиш **▲** / **▼** выберите "GENERAL SETUP".
2. Нажмите функциональную клавишу **SELECT**, затем нажатиями клавиш **▲** / **▼** выберите "SOFT KEYS".
3. Нажмите функциональную клавишу **SELECT**, затем с помощью клавиш **▲** / **▼** выберите "NUMBER OF KEY".
4. Нажмите функциональную клавишу **SELECT**, затем с помощью клавиш **▲** / **▼** выберите номер функциональной клавиши от 3 до 10.
5. Чтобы сохранить установки, нажмите функциональную клавишу **ENT**.
6. Нажмите клавишу **16/9** или трижды функциональную клавишу **QUIT**, чтобы выйти из этого меню и переключить радиостанцию в режим радио.

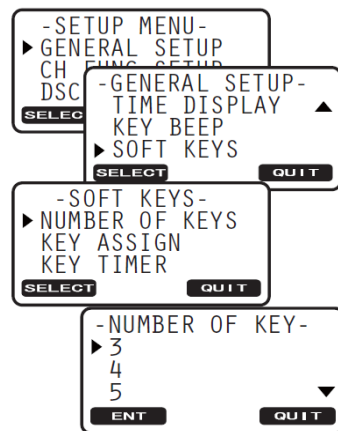

#### 10.1.7.2 Назначение функций функциональным клавишам

1. Нажмите и удерживайте клавишу **CALL MENU** до появления "SETUP MENU", затем с помощью клавиш **▲** / **▼** выберите "GENERAL SETUP".
2. Нажмите функциональную клавишу **SELECT**, затем нажатиями клавиш **▲** / **▼** выберите "SOFT KEYS".
3. Нажмите функциональную клавишу **SELECT**, затем с помощью клавиш **▲** / **▼** выберите "KEY ASSIGNMENT" (чтобы изменить функцию выбранной клавиши).
4. Нажмите функциональную клавишу **SELECT**, затем с помощью клавиш **▲** / **▼** выберите клавишу, которой необходимо поменять функцию.
5. Нажмите функциональную клавишу **SELECT**, затем с помощью клавиш **▲** / **▼** выберите новую функцию, которую нужно назначить и нажмите функциональную клавишу **ENT**. Список доступных функций приведен ниже.

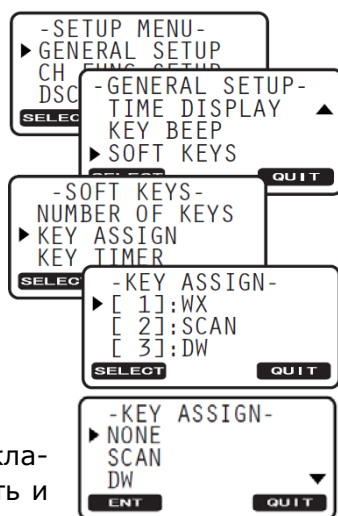

ОБОЗНАЧЕНИЕ	ФУНКЦИЯ
SCAN	Запустить, остановить сканирование
DW	Запустить, остановить Двойное прослушивание
IC	Активировать функцию интеркома между радиостанцией и выносным коммуникатором
COMP:COMPASS	Включить дисплей Компас
WPT	Включить дисплей Навигации по Путьевой точке
PRESET	Сохранить или удалить Предустановленный канал
WX	Немедленно вызвать последний выбранный Погодный канал
MARK	Поставить Метку текущей позиции судна для дисплея Путьевая точка
PRESET 0-9	Немедленно вызвать Предустановленный канал

- Повторите шаг 4 и 5, чтобы запрограммировать другие функциональные клавиши. По умолчанию значения установлены следующие: Key 1: **WX**, Key 2: **SCAN**, Key 3: **DW**, Key 4: **PRESET**.
- Нажмите клавишу **16/9** или четыре раза функциональную клавишу **QUIT**, чтобы выйти из этого меню и переключить радиостанцию в режим радио.

### 10.1.7.3 Установка длительности отображения функциональных клавиш

- Нажмите и удерживайте клавишу **CALL MENU** до появления "SETUP MENU", затем с помощью клавиш **▲** / **▼** выберите "GENERAL SETUP".
- Нажмите функциональную клавишу **SELECT**, затем нажатиями клавиш **▲** / **▼** выберите "SOFT KEYS".
- Нажмите функциональную клавишу **SELECT**, затем с помощью клавиш **▲** / **▼** выберите "KEY TIMER" (как долго функциональные клавиши будут отображаться на экране радиостанции после последнего нажатия, по умолчанию установлено 4 секунды).
- С помощью клавиш **▲** / **▼** выберите необходимое время.
- Чтобы сохранить установки, нажмите функциональную клавишу **ENT**.
- Нажмите клавишу **16/9** или три раза функциональную клавишу **QUIT**, чтобы выйти из этого меню и переключить радиостанцию в режим радио.

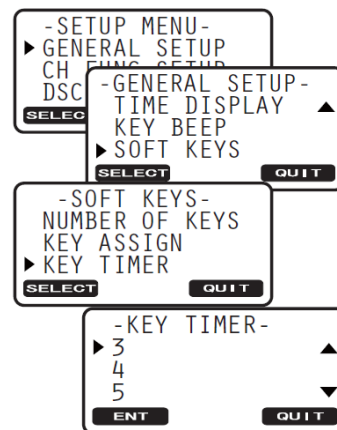

## 10.2 НАСТРОЙКИ КАНАЛОВ

### 10.2.1 АМЕРИКАНСКАЯ, КАНАДСКАЯ И МЕЖДУНАРОДНАЯ СЕТКА ЧАСТОТ

- Нажмите и удерживайте клавишу **CALL MENU** до появления "SETUP MENU".
- С помощью клавиш **▲** / **▼** выберите "CH FUNC SETUP".
- Нажмите функциональную клавишу **SELECT**, затем с помощью клавиш **▲** / **▼** выберите "CH GROUP".
- Нажмите функциональную клавишу **SELECT**.
- Клавишами **▲** / **▼** выберите нужную сетку частот "USA", "INTL" или "CAN".
- Нажмите функциональную клавишу **ENT** для сохранения настроек.
- Нажмите клавишу **16/9** или дважды функциональную клавишу **QUIT**, чтобы выйти из этого меню и переключить радиостанцию в режим радио.

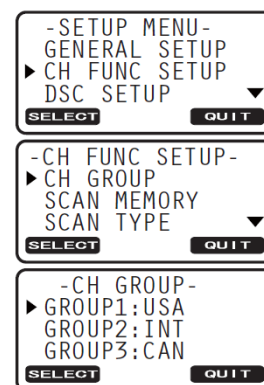

### 10.2.2 УСТАНОВКА ТИПА СКАНИРОВАНИЯ

В этом разделе описывается, как поменять тип сканирования между "Сканированием Памяти" и "Приоритетным Сканированием". По умолчанию установлено "Приоритетное Сканирование".

- Нажмите и удерживайте клавишу **CALL MENU** до появления "SETUP MENU".
- С помощью клавиш **▲** / **▼** выберите "CH FUNC SETUP".
- Нажмите функциональную клавишу **SELECT**, затем с помощью клавиш **▲** / **▼** выберите "SCAN TYPE".
- Нажмите функциональную клавишу **SELECT**.
- Клавишами **▲** / **▼** выберите тип сканирования "PRIORITY SCAN" или "MEMORY SCAN".

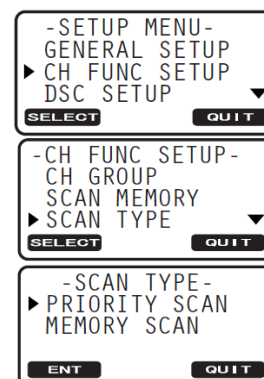



- Нажмите функциональную клавишу **ENT** для сохранения настроек.
- Нажмите клавишу **16/9** или дважды функциональную клавишу **QUIT**, чтобы выйти из этого меню и переключить радиостанцию в режим радио.

### 10.2.3 ВОЗОБНОВЛЕНИЕ СКАНИРОВАНИЯ

В **GX1200** можно установить время, через которое после окончания передачи радиостанция возобновит процесс сканирования. По умолчанию установлено 2 секунды.

- Нажмите и удерживайте клавишу **CALL MENU** до появления "SETUP MENU".
- С помощью клавиш **▲** / **▼** выберите "CH FUNCTION SETUP".
- Нажмите функциональную клавишу **SELECT**, затем с помощью клавиш **▲** / **▼** выберите "SCAN RESUME".
- Нажмите функциональную клавишу **SELECT**.
- Клавишами **▲** / **▼** выберите нужное время ожидания. Оно может быть установлено от "0" до "5". Если будет установлено значение "0", то радиостанция возобновит сканирование сразу после того, как другая радиостанция прекратит передачу (по пропадании несущей).
- Нажмите функциональную клавишу **ENT** для сохранения настроек.
- Нажмите клавишу **16/9** или дважды функциональную клавишу **QUIT**, чтобы выйти из этого меню и переключить радиостанцию в режим радио.

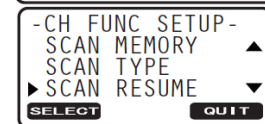
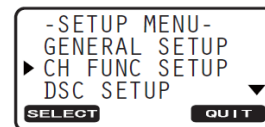

### 10.2.4 ПРИОРИТЕТНЫЙ КАНАЛ

По умолчанию Приоритетным каналом установлен Канал **16**. В этом разделе описано, как установить/поменять Приоритетный канал на любой другой.

- Нажмите и удерживайте клавишу **CALL MENU** до появления "SETUP MENU".
- С помощью клавиш **▲** / **▼** выберите "CH FUNC SETUP".
- Нажмите функциональную клавишу **SELECT**, затем с помощью клавиш **▲** / **▼** выберите "PRIORITY CH".
- Нажмите функциональную клавишу **SELECT**.
- Клавишами **▲** / **▼** выберите канал, который необходимо установить Приоритетным.
- Нажмите функциональную клавишу **ENT** для сохранения настроек.
- Нажмите клавишу **16/9** или дважды функциональную клавишу **QUIT**, чтобы выйти из этого меню и переключить радиостанцию в режим радио.

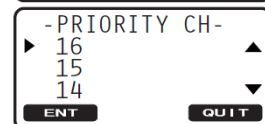
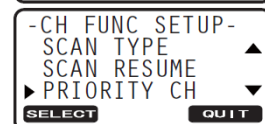
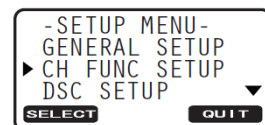

### 10.2.5 ПОГОДНЫЕ ПРЕДУПРЕЖДЕНИЯ

Вы можете отключить функцию Погодных предупреждений. По умолчанию она включена.

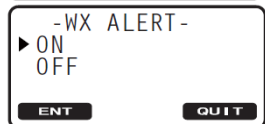

- Нажмите и удерживайте клавишу **CALL MENU** до появления "SETUP MENU".
- С помощью клавиш **▲** / **▼** выберите "CH FUNC SETUP".
- Нажмите функциональную клавишу **SELECT**, затем с помощью клавиш **▲** / **▼** выберите "WX ALERT".
- Нажмите функциональную клавишу **SELECT**.
- Клавишами **▲** / **▼** выберите режим Погодных предупреждений.



ON: Издает громкий звуковой сигнал при приеме Погодных предупреждений на каналах NOAA или при сканировании погодных каналов.

OFF: Отключает функцию Погодных предупреждений.

- Нажмите функциональную клавишу **ENT** для сохранения настроек.

7. Нажмите клавишу  или дважды функциональную клавишу , чтобы выйти из этого меню и переключить радиостанцию в режим радио.

## 10.3 НАСТРОЙКИ DSC

### 10.3.1 КАТАЛОГ ИНДИВИДУАЛЬНЫХ/ПОЗИЦИОННЫХ ВЫЗОВОВ

В GX1200 имеется специальный DSC каталог, предоставляющий возможность сохранять номера MMSI, ассоциированные с именами людей и названиями судов, которым Вы хотите отправлять DSC Индивидуальные вызовы, Запросы позиции и Подтверждения позиции.

Для передачи Индивидуального вызова Вы должны предварительно запрограммировать этот каталог, аналогично телефонной книге мобильного телефона.

См. Раздел 9.5.1 "Настройка каталога Индивидуальных/Позиционных вызовов".

### 10.3.2 ОТВЕТ НА ИНДИВИДУАЛЬНЫЙ ВЫЗОВ

Позволяет настроить радиостанцию на автоматическое (по умолчанию) или ручное переключение на рабочий канал для голосовой связи при поступлении DSC запроса. При настройке на ответ вручную при вызове на дисплее радиостанции отображается MMSI вызывающей станции, аналогично АОНу мобильного телефона.

См. Раздел 9.5.2 "Настройка ответа на Индивидуальный вызов".

### 10.3.3 ПОДТВЕРЖДЕНИЕ ПРИЕМА ИНДИВИДУАЛЬНОГО ВЫЗОВА

В GX1200 можно установить автоматическое подтверждение приема индивидуального вызова или настроить радиостанцию так, чтобы она не подтверждала прием вызова.

См. Раздел 9.5.3 "Установка подтверждения на Индивидуальный вызов".

### 10.3.4 НАСТРОЙКА ЗВОНКА ИНДИВИДУАЛЬНОГО ВЫЗОВА

В радиостанции возможно изменение длительности звукового сигнала при приеме DSC Индивидуального вызова. По умолчанию установлено 2 минуты, однако есть возможность установить 15, 10 или 5 минут.

См. Раздел 9.5.4 "Настройка звонка Индивидуального/Группового вызова".

### 10.3.5 КАТАЛОГ ГРУППОВЫХ ВЫЗОВОВ

Для работы этой функции необходимо в каждую DSC УКВ радиостанцию группы запрограммировать один и тот же Групповой номер MMSI.

См. Раздел 9.8.1 "Настройка Группового вызова".

### 10.3.6 ЗАПРОС ПОЗИЦИИ

GX1200 может быть настроена на Автоматический или Ручной ответ при приеме Запроса позиции. Выбор важен в том случае, если Вы не хотите показывать своё местоположение. В Ручном режиме Вы видите на дисплее MMSI или имя абонента, запрашивающего Ваши координаты, и решаете, посылать ответ на этот запрос или нет.

См. Раздел 9.7.1 "Настройка ответа на Запрос позиции".

### 10.3.7 НАСТРОЙКА ЗВОНКА ПРИ ПОСТУПЛЕНИИ DSC ВЫЗОВОВ

Эта настройка позволяет включить (по умолчанию) или отключить звуковой сигнал при поступлении DSC вызова. Он может быть настроен для следующих типов вызова: Индивидуальный, Групповой, Вызов всем судам, Запрос позиции, Отчет о позиции, Географический вызов.

1. Нажмите и удерживайте клавишу  до появления "SETUP MENU".

- Нажатиями клавиш / выберите "DSC SETUP".
- Нажмите функциональную клавишу **SELECT**, затем с помощью клавиш / выберите "DSC BEEP".
- Нажмите функциональную клавишу **SELECT**, затем с помощью клавиш / выберите тип DSC вызова, который необходимо настроить.
- Нажатиями клавиш / выберите включить "ON" или выключить "OFF" звуковой сигнал и нажмите функциональную клавишу **ENT**.
- Нажмите клавишу или дважды функциональную клавишу **QUIT**, чтобы выйти из этого меню и переключить радиостанцию в режим радио.

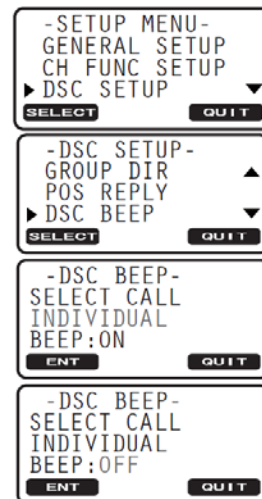

### 10.3.8 ВРЕМЯ АВТОМАТИЧЕСКОГО ПЕРЕКЛЮЧЕНИЯ КАНАЛОВ

После поступления DSC Аварийного вызова или Вызова всем судам, **GX1200** автоматически переключается на Канал 16.

Время, по истечении которого радиостанция автоматически переключается на Канал 16, можно настроить. По умолчанию установлено 30 секунд.

- Нажмите и удерживайте клавишу до появления "SETUP MENU".
- Нажатиями клавиш / выберите "DSC SETUP".
- Нажмите функциональную клавишу **SELECT**, затем с помощью клавиш / выберите "AUTO CH SW".
- Нажмите функциональную клавишу **SELECT**, затем с помощью клавиш / выберите время автоматического переключения и нажмите функциональную клавишу **ENT**.
- Нажмите клавишу или дважды функциональную клавишу **QUIT**, чтобы выйти из этого меню и переключить радиостанцию в режим радио.

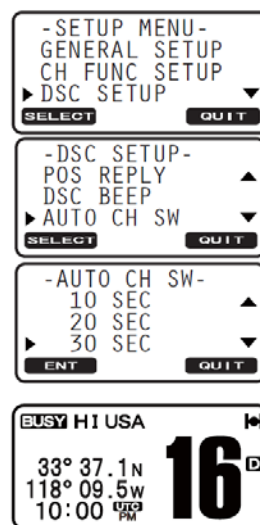

### 10.3.9 ТАЙМЕР БЕЗДЕЙСТВИЯ В МЕНЮ НАСТРОЕК РАДИОСТАНЦИИ





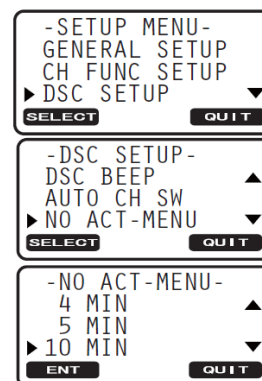



После использования меню настроек радиостанции или DSC меню, **GX1200** автоматически переключается в режим радиостанции, если определенное количество времени не будет нажата ни одна клавиша. По умолчанию это время установлено на 10 минут.

- Нажмите и удерживайте клавишу до появления "SETUP MENU".
- Нажатиями клавиш / выберите "DSC SETUP".
- Нажмите функциональную клавишу **SELECT**, затем с помощью клавиш / выберите "NO ACT-MENU".
- Нажмите функциональную клавишу **SELECT**, затем с помощью клавиш / выберите время автоматического переключения и нажмите функциональную клавишу **ENT**.
- Нажмите клавишу или дважды функциональную клавишу **QUIT**, чтобы выйти из этого меню и переключить радиостанцию в режим радио.



### 10.3.10 ТАЙМЕР БЕЗДЕЙСТВИЯ ПРИ ИСПОЛЬЗОВАНИИ DSC





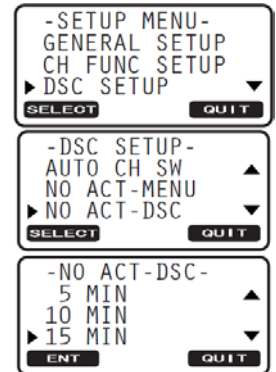



После использования функций DSC, **GX1200** автоматически переключается в режим радиостанции, в случае если определенное количество времени не будет нажата ни одна клавиша. По умолчанию это время установлено на 15 минут.

1. Нажмите и удерживайте клавишу  до появления "SETUP MENU".
2. Нажатиями клавиш  /  выберите "DSC SETUP".
3. Нажмите функциональную клавишу **SELECT**, затем с помощью клавиш  /  выберите "NO ACT-DSC".
4. Нажмите функциональную клавишу **SELECT**, затем с помощью клавиш  /  выберите время автоматического переключения и нажмите функциональную клавишу **ENT**.
5. Нажмите клавишу  или дважды функциональную клавишу **QUIT**, чтобы выйти из этого меню и переключить радиостанцию в режим радио.



### 10.3.11 ТАЙМЕР БЕЗДЕЙСТВИЯ ПОСЛЕ ПРИЕМА АВАРИЙНОГО DSC ВЫЗОВА

После использования функций Аварийного DSC вызова, **GX1200** автоматически переключается в режим радиостанции, если определенное количество времени не будет нажата ни одна клавиша. По умолчанию это время выключено "OFF".

1. Нажмите и удерживайте клавишу  до появления "SETUP MENU".
2. Нажатиями клавиш  /  выберите "DSC SETUP".
3. Нажмите функциональную клавишу **SELECT**, затем с помощью клавиш  /  выберите "NO ACT-DIST".
4. Нажмите функциональную клавишу **SELECT**, затем с помощью клавиш  /  выберите время автоматического переключения и нажмите функциональную клавишу **ENT**.
5. Нажмите клавишу  или дважды функциональную клавишу **QUIT**, чтобы выйти из этого меню и переключить радиостанцию в режим радио.

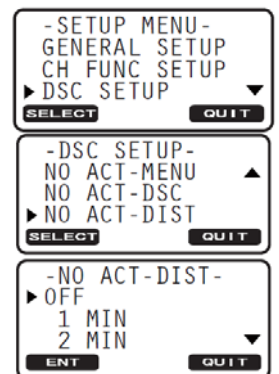

## 11. ОБСЛУЖИВАНИЕ

Традиционное качество изготовления деталей и комплектующих для радиостанций **STANDARD HORIZON** обеспечивают многолетний срок эксплуатации оборудования. Следуйте следующим рекомендациям, чтобы избежать повреждений Вашей радиостанции.

- Во избежание появления коррозии электрических контактов и для сохранения защиты от попадания влаги, всегда оставляйте микрофон подключенным или закрывайте гнездо для его подключения.
- Никогда не нажимайте клавишу **PTT**, если к антенному разъему не подключена антенна или согласованная нагрузка.
- Убедитесь, что входное напряжение радиостанции не превышает значение, указанное в Руководстве.
- Используйте аксессуары и запасные части, одобренные **STANDARD HORIZON**.

При возникновении серьезных проблем с радиостанцией, пожалуйста, обратитесь к своему дилеру.

### 11.1 ЗАПАСНЫЕ ЧАСТИ

Следующие запчасти можно заказать, обратившись к Вашему дилеру:

- **Кабель питания:** T9025406
- **VOL/SQL Поворотная ручка (черная):** RA097700A
- **VOL/SQL Поворотная ручка (белая),** RA097310A.
- **Скоба крепления (черная):** RA097840A.
- **Скоба крепления (белая):** RA097830A.
- **Винт крепления для скобы (черный):** RA0978600.
- **Винт крепления для скобы (белый):** RA0978500.
- **Держатель ручного микрофона (черный):** RA0458800.
- **Держатель ручного микрофона (белый):** RA0436000.

### 11.2 ЗАВОДСКОЙ РЕМОНТ

При возникновении маловероятного случая, когда радиостанция не соответствует заявленным техническим характеристикам или необходимо сервисное обслуживание, пожалуйста, обратитесь к авторизованному дилеру **STANDARD HORIZON** и **VERTEX STANDARD** – ООО «Компас-Р» [www.compas-r.ru](http://www.compas-r.ru).

### 11.3 УСТРАНЕНИЕ НЕИСПРАВНОСТЕЙ

Проявление	Возможная причина	Устранение
Радиостанция не включается.	Радиостанция не подключена к источнику питания или перегорел предохранитель.	А. Проверьте подключение к 12В батарее или блоку питания и предохранитель. Б. Возможно, необходимо повернуть поворотную ручку VOL/SQL, чтобы включить радиостанцию.
При подключении радиостанции к источнику питания перегорел предохранитель.	Перепутана полярность	Проверьте кабель питания или замените предохранитель (6А, 250В). Убедитесь, что красный провод подключен к положительной (+) клемме батареи, а черный – к отрицательной (-). Если предохранитель продолжает перегорать, обратитесь к своему дилеру.
Посторонние свистящие шумы при заведенном двигателе.	Помехи от двигателя	Измените схему прокладки кабеля питания подальше от двигателя. Подключите к кабелю шумовой подавитель. Поменяйте провода высокого напряжения для свечей зажигания.
Внутренний или внешний динамик не издает никаких звуков	Неисправность кабеля для подключения аксессуаров	Проверьте подключение кабеля.
Принимающая радиостанция показывает плохой уровень приема, даже если передатчик трансивера работает на высокой мощности.	Антенна	Проверьте антенну или подключите к радиостанции другую антенну. Если проблема не решается, обратитесь к своему дилеру для проведения проверки.
При выключенной радиостанции на экране появляется сообщение "HI BATTERY" или "LO BATTERY"	Напряжение источника питания либо слишком высокое, либо слишком низкое	Проверьте подключенный источник питания. Напряжение должно находиться в пределах от 10 В до 17 В. Проверьте, что генератор работает без сбоя.
Не отображается позиция Вашего судна	Кабель подключения аксессуаров	Проверьте подключение кабеля. В некоторых GPS приемниках используется провод заземления при подключении по NMEA.
	Установки GPS приемника	Проверьте выходной сигнал с приемника. Радиостанция поддерживает NMEA0183 протокол с расширениями GLL, RMC, GGA или GNS. Если в GPS приемнике возможно установить скорость передачи данных, убедитесь что установлено 4800 бод без проверки четности.



## 12. РАСПРЕДЕЛЕНИЕ ЧАСТОТНЫХ КАНАЛОВ

В следующих таблицах показано распределение Морских УКВ каналов для использования в США и Международном мореплавании. Ниже приведены некоторые данные о таблицах.

1. VTS. Указано в случае использования канала Береговой Охраной США как часть Системы Движения Судов.
2. Альфа-каналы, т.е. каналы, номер которых имеет индекс "А" (например, Ch 07A), являются симплексными каналами для использования Береговой Охраной США и Канады. Международные каналы с аналогичными номерами являются дуплексными и не имеют в номере индекса "А". Если Вы вызываете Береговую Охрану на 16-м канале, Вас могут попросить перейти на канал 22А. Этот канал выделен Береговой Охране США и Канады для поддержания аварийных и других вызовов. Если Ваша радиостанция настроена на Международную сетку частот и Вы переключитесь на канал №22, Вы не сможете связаться с Береговой Охраной, т.к. канал 22 Международной сетки является дуплексным. Для перехода на канал 22А вам необходимо сменить сетку частот на "USA" или "Can".
3. Каналы "Мостик-мостик" (Например, канал 13). Предназначены для связи в прибрежных водах, на реках и связи мостик – мостик в непосредственной близости между собой для навигации. Имейте в виду, что для этих каналов принята мощность излучения 1 Ватт.
4. Колонка S/D указывает на симплексные или дуплексные каналы. Симплекс означает приём и передачу на одной и той же частоте, в то время как дуплекс подразумевает различные частоты передачи и приёма. Тем не менее радиостанция не может передавать и принимать одновременно, поэтому и на дуплексном канале операторы должны передавать по-очереди. Вы не можете изменить тип передачи на данном канале с симплекса на дуплекс и наоборот, при выборе канала симплекс или дуплекс устанавливаются автоматически.
5. Некоторые из каналов, обозначенных как "некоммерческие", могут быть использованы всеми пользователями, работа же на других из них разрешена только в некоторых географических регионах.

Все суда, оснащённые УКВ радиостанциями с DSC обязаны слушать 16-й канал.

**ТАБЛИЦА МОРСКИХ КАНАЛОВ**

Канал	Частота		Симплекс/ дуплекс	США	Канада	Междунар.	ПРИМЕЧАНИЕ
	передачи	приема					
01	156.050	160.650	D		X	X	Канал общего пользования
01A	156.050		S	X			Портовые и коммерческие операции. VTS в отдельных районах
02	156.100	160.700	D		X	X	Канал общего пользования
03	156.150	160.750	D		X	X	Канал общего пользования
04	156.200	160.800	D				Канал общего пользования Портовые операции, движение судов
04A	156.200		S		X		Тихоокеанский берег: Береговая охрана, Восточный берег: коммерческое рыболовство
05	156.250	160.850	D			X	Канал общего пользования Портовые операции, движение судов
05A	156.250		S	X	X		Портовые операции. VTS в Сиэтле
06	156.300		S	X	X	X	Безопасность судоходства
07	156.350	160.950	D				Канал общего пользования Портовые операции, движение судов
07A	156.350		S	X	X		Коммерческий
08	156.400		S	X	X	X	Коммерческий (только межсудовый)
09	156.450		S	X	X	X	Вызывной, коммерческий и некоммерческий
10	156.500		S	X	X	X	Коммерческий

11	156.550		S	X	X	X	Коммерческий. VTS в отдельных районах
12	156.600		S	X	X	X	Портовые операции. VTS в отдельных районах
13	156.650		S	X	X	X	Мостик-мостик. Навигационная безопасность
14	156.700		S	X	X	X	Портовые операции. VTS в отдельных районах
15	-	156.750	S	X			Только прием
15	156.750	156.750			X	X	Коммерческий, некоммерческий, движение судов (1 Вт)
<b>16</b>	<b>156.800</b>		<b>S</b>	<b>X</b>	<b>X</b>	<b>X</b>	<b>Международный Канал бедствия</b>
17	156.850		S	X	X	X	Только низкая мощность (1 Вт)
18	156.900	161.500	D			X	Портовые операции, движение судов
18A	156.900		S	X	X		Коммерческий
19	156.950	161.550	D			X	Портовые операции, движение судов
19A	156.950		S	X			США: коммерческий
19A	156.950		S		X		Береговая охрана Канады
20	157.000	161.600	D		X		Береговая охрана
20	157.000	161.600	D			X	Портовые операции
20A	157.000		S	X			Портовые операции
21	157.050	161.650	D				Портовые операции, движение судов
<b>21A</b>	<b>157.050</b>		<b>S</b>	<b>X</b>	<b>X</b>		<b>Правительственный США, Береговая охрана Канады</b>
22	157.100	161.700	D			X	Портовые операции, движение судов
22A	157.100		S	X	X		Взаимодействие береговых охран США и Канады, Передача информации, анонсированной на 16-м канале
23	157.150	161.750	D		X	X	Канал общего пользования
<b>23A</b>	<b>157.150</b>		<b>S</b>				<b>Правительственный канал США</b>
24	157.200	161.800	D	X	X	X	Канал общего пользования
25	157.250	161.850	D	X	X	X	Канал общего пользования
26	157.300	161.900	D	X	X	X	Канал общего пользования
27	157.350	161.950	D	X	X	X	Канал общего пользования
28	157.400	162.000	D	X	X	X	Канал общего пользования
60	156.025	160.625	D		X	X	Канал общего пользования
61	156.075	160.675	D			X	Канал общего пользования, Портовые операции, движение судов
<b>61A</b>	<b>156.075</b>		<b>S</b>	<b>X</b>	<b>X</b>		<b>Тихоокеанский берег: Береговая охрана, Восточный берег: коммерческое рыболовство</b>
62	156.125	160.725	D			X	Канал общего пользования, Портовые операции, движение судов
62A	156.125		S		X		Тихоокеанский берег: Береговая охрана, Восточный берег: коммерческое рыболовство
63	156.175	160.775	D			X	Канал общего пользования, Портовые операции, движение судов
63A	156.175		S	X			Портовые операции, коммерческий. VTS в отдельных районах
64	156.225	160.825	D		X	X	Канал общего пользования, Портовые операции, движение судов
<b>64A</b>	<b>156.225</b>		<b>S</b>	<b>X</b>	<b>X</b>		<b>Канал общего пользования, Портовые операции, движение судов</b>
65	156.275	160.875	D			X	Канал общего пользования, Портовые операции, движение судов
65A	156.275		S	X	X		Портовые операции
66	156.325	160.925	D			X	Канал общего пользования, Портовые операции, движение судов
66A	156.325		S	X	X		Портовые операции
67	156.375		S	X	X	X	США: коммерческий. Мостик-мостик на Нижней Миссисипи Канада: коммерческое рыболовство
68	156.425		S	X	X	X	Некоммерческий
69	156.475		S	X	X	X	США: некоммерческий, Канада: Коммерческое рыболовство Междунар.: Межсудовой, Портовые операции, движение судов
70	156.525		S	X	X	X	Цифровой селективный вызов (работа голосом запрещена)
71	156.575		S	X	X	X	США, Канада: некоммерческий Междунар. Портовые операции, движение судов
72	156.625		S	X	X	X	Некоммерческий (только межсудовой)
73	156.675		S	X	X	X	США: Портовые операции, Канада: Коммерческое рыболовство Междунар.: Межсудовой, Портовые операции, движение судов
74	156.725		S	X	X	X	США: Портовые операции, Канада: Коммерческое рыболовство Междунар.: Межсудовой, Портовые операции, движение судов
75	156.775		S	X			Портовые операции, только межсудовой (1 Вт)
76	156.825		S	X			Портовые операции, только межсудовой (1 Вт)
77	156.875		S	X	X		Портовые операции, только межсудовой (1 Вт)
77	156.875		S			X	Портовые операции
78	156.925	161.525	D			X	Канал общего пользования, Портовые операции, движение судов
78A	156.925		S	X	X		Некоммерческий
79	156.975	161.575	D			X	Портовые операции, движение судов

79A	156.975		S	X	X		Коммерческий
80	157.025	161.625	D			X	Портовые операции, движение судов
80A	157.025		S	X	X		Коммерческий
81	157.075	161.675	D			X	Портовые операции, движение судов
<b>81A</b>	<b>157.075</b>		<b>S</b>	<b>X</b>			<b>Правительственный канал США, Защита окр. Среды</b>
81A	157.075		S			X	Береговая Охрана Канады
82	157.125	161.725	D			X	Канал общего пользования, Портовые операции, движение судов
<b>82A</b>	<b>157.125</b>		<b>S</b>	<b>X</b>	<b>X</b>		<b>Правительственный канал США, Береговая охрана Канады</b>
83	157.175	161.775	D			X	Береговая охрана Канады
83	157.175	161.775	D			X	Канал общего пользования
<b>83A</b>	<b>157.175</b>		<b>S</b>	<b>X</b>	<b>X</b>		<b>Правительственный канал США, Береговая охрана Канады</b>
84	157.225	161.825	D	X	X	X	Канал общего пользования
85	157.275	161.875	D	X	X	X	Канал общего пользования
86	157.325	161.925	D	X	X	X	Канал общего пользования
87	157.375		S			X	Портовые операции, движение судов
87A	157,375		S	X			Канал общего пользования
88	157.425		S			X	Портовые операции, движение судов
88A	157.425		S	X			Коммерческий, только межсудовой
WX01	-	162.550	D	X	X	X	Погодный канал (прием)
WX02	-	162.400	D	X	X	X	Погодный канал (прием)
WX03	-	162.475	D	X	X	X	Погодный канал (прием)
WX04	-	162.425	D	X	X	X	Погодный канал (прием)
WX05	-	162.450	D	X	X	X	Погодный канал (прием)
WX06	-	162.500	D	X	X	X	Погодный канал (прием)
WX07	-	162.525	D	X	X	X	Погодный канал (прием)
WX08	-	161.750	D	X	X	X	Погодный канал (прием)
WX09	-	161.775	D	X	X	X	Погодный канал (прием)
WX10	-	163.275	D	X	X	X	Погодный канал (прием)

Каналы, выделенные жирным шрифтом, не предназначены для общего пользования в территориальных водах США, за исключением специально разрешенных случаев.

Обозначение канала	Несущая частота, МГц		радиосвязи (судно-судно, берег-судно либо иначе обозначенный)
	Передача с судна	Передача с берега	
<b>В портах</b>			
01A <sup>1</sup>	156.050	156.050	
63A <sup>1</sup>	156.175	156.175	
05 <sup>2</sup>	156.250	156.250	
65A	156.275	156.275	
66A	156.325	156.325	
12 <sup>2</sup>	156.600	156.600	
73	156.675	156.675	
14 <sup>3</sup>	156.700	156.700	
74	156.725	156.725	
77 <sup>4</sup>	156.875		только судно-судно
20	157.000	161.600	
22A <sup>12</sup>	157.000		только судно-судно
<b>Навигация (Мостик-Мостик)<sup>5</sup></b>			
13 <sup>6</sup>	156.650	156.650	
67 <sup>7</sup>	156.375	156.375	
<b>Коммерческие</b>			
01A <sup>1</sup>	156.050	156.050	
63A <sup>1</sup>	156.175	156.175	
07A	156.350	156.350	
67 <sup>7</sup>	156.375		только судно-судно
08	156.400	.....	то же
09	156.450	156.450	
10	156.500	156.500	
11 <sup>3</sup>	156.550	156.550	
18A	156.900	156.900	
19A	156.950	156.950	

79A	156.975	156.975	
80A	157.025	157.025	
88A <sup>8</sup>	157.425	.....	только судно-судно
72 <sup>14</sup>	156.625	.....	только судно-судно
<b>Цифровой селективный вызов</b>			
70 <sup>15</sup>	156.525	156.525	
<b>Некоммерческие</b>			
68 <sup>17</sup>	156.42	156.42	
09 <sup>16</sup>	156.450	156.450	
69	156.475	156.475	
71	156.575	156.575	
72	156.625	.....	только судно-судно
78A	156.925	156.925	
79A	156.975	156.975	только на больших озерах
80A	157.025	157.025	то же
67 <sup>14</sup>	156.375	.....	только судно-судно
<b>Бедствие, Безопасность и Вызов</b>			
16	156.800	156.800	EPRIB
<b>Безопасность судов</b>			
06	156.300	.....	a. судно-судно b. SAR судно и самолет с береговой охраной
<b>Природоохрана</b>			
15 <sup>13</sup>	.....	156.750	Только берег-судно
<b>Морское Управление</b>			
15 <sup>9,10</sup>	156.850	156.850	
<b>Взаимодействие, Береговая Охрана США</b>			
22A <sup>11</sup>	157.100	157.100	судно, самолет, станции Береговой Охраны США

## 13. РАСПРЕДЕЛЕНИЕ ЧАСТОТНЫХ КАНАЛОВ

Характеристики, представленные в этом разделе номинальные (если не обозначено другое), и могут изменяться без предупреждения.

<b>13.1. ОБЩИЕ.</b>	
Каналы	США, международные и канадские
Нормальное напряжение питания	Постоянное, 13,8 В
Рабочий диапазон напряжение питания	11-16,5 В
Потребление тока	
Ждущий режим	0,3 А
Приём	1,0 А
Передача	5,5А (Hi), 1,5А (Lo)
Диапазон рабочих температур	(-20 °C to +60 °C)
Объем памяти индивидуальных DSC номеров	48
Объем памяти групповых DSC номеров	20
Объем памяти журнала переданных DSC вызовов	20
Объем памяти журнала аварийных DSC вызовов	20
Объем памяти журнала принятых DSC вызовов	38
Размеры	155 x 60 x 170 mm
Размеры для врезной установки	131 x 50 x 170 mm
Вес	0,92 кг
<b>13.2. ПЕРЕДАТЧИК</b>	
Частотный диапазон	156,025МГц-157,425МГц
Мощность	25Вт (Hi) 1Вт (Lo)
Побочные излучения	-80 dB (Hi), -66 dB (Lo)
Аудио искажения	Менее 5%
Тип модуляции	16K0G3E для голоса, 16K0G2B для DSC
Стабильность частоты (от -20° С до +50° С)	± 0,0003% (-20 °C to +60 °C)
Помехи и шум	50 dB
<b>13.3. ПРИЁМНИК</b>	
Частотный диапазон	156,050 - 163,275 МГц
Чувствительность	
20dB	0,35 мкВ
12dB SINAD (70 канал)	0,25 мкВ
Чувствительность шумоподавителя (порог)	0,13 мкВ
Полоса пропускания модуляции	±7,5 кГц
Избирательность	
Отраженный сигнал	80 дБ для голоса (75 дБ для DSC)
Внеполосные излучения	70 дБ для голоса (70 дБ для DSC)
Мощность аудиовыхода	4,5 Вт
Стабильность частоты (от -20° С до +50° С)	±0,0003%
Шаг сетки частот	25 кГц
DSC формат	ITU-R M.493
NMEA вход/выход	Выход - DSC, DSE Вход - GLL, GGA, RMC и GNS

13.4 РАЗМЕРЫ

