

STANDARD HORIZON

EXPLORER GX1600

VHF/FM морская радиостанция 25 Ватт

Инструкция по эксплуатации

- Ультеракомпактный VHF трансивер с глубиной установки ~8,5см
- Водонепроницаемая передняя панель класса защищенности JIS-8 (погружение на глубину 1,5 м до 30 минут)
- DSC (Цифровой Селективный Вызов) Class D
- Автоматическое определение позиции GPS до 4 судов с помощью DSC
- Программируемое Сканирование, Приоритетное Сканирование, Двойное Прослушивание
- Полноточечный матричный дисплей с возможностью отображения информации GPS
- Отображение на экране информации GPS (широта/долгота, курс, скорость)
- Ввод, сохранение и навигация по Путевым точкам через страницу Компас
- Противозумный ручной микрофон с клавишами 16/9, H/L и выбора каналов
- Программируемые функциональные клавиши
- Международная, канадская и американская сетки частот
- Каналы погоды NOAA с возможностью погодных предупреждений (при включенном приемнике GPS)
- Вход/выход NMEA-0183
- Система управления E2O
- Гарантия водонепроницаемости 3 года



Компас-Р 2012 г.

СОДЕРЖАНИЕ









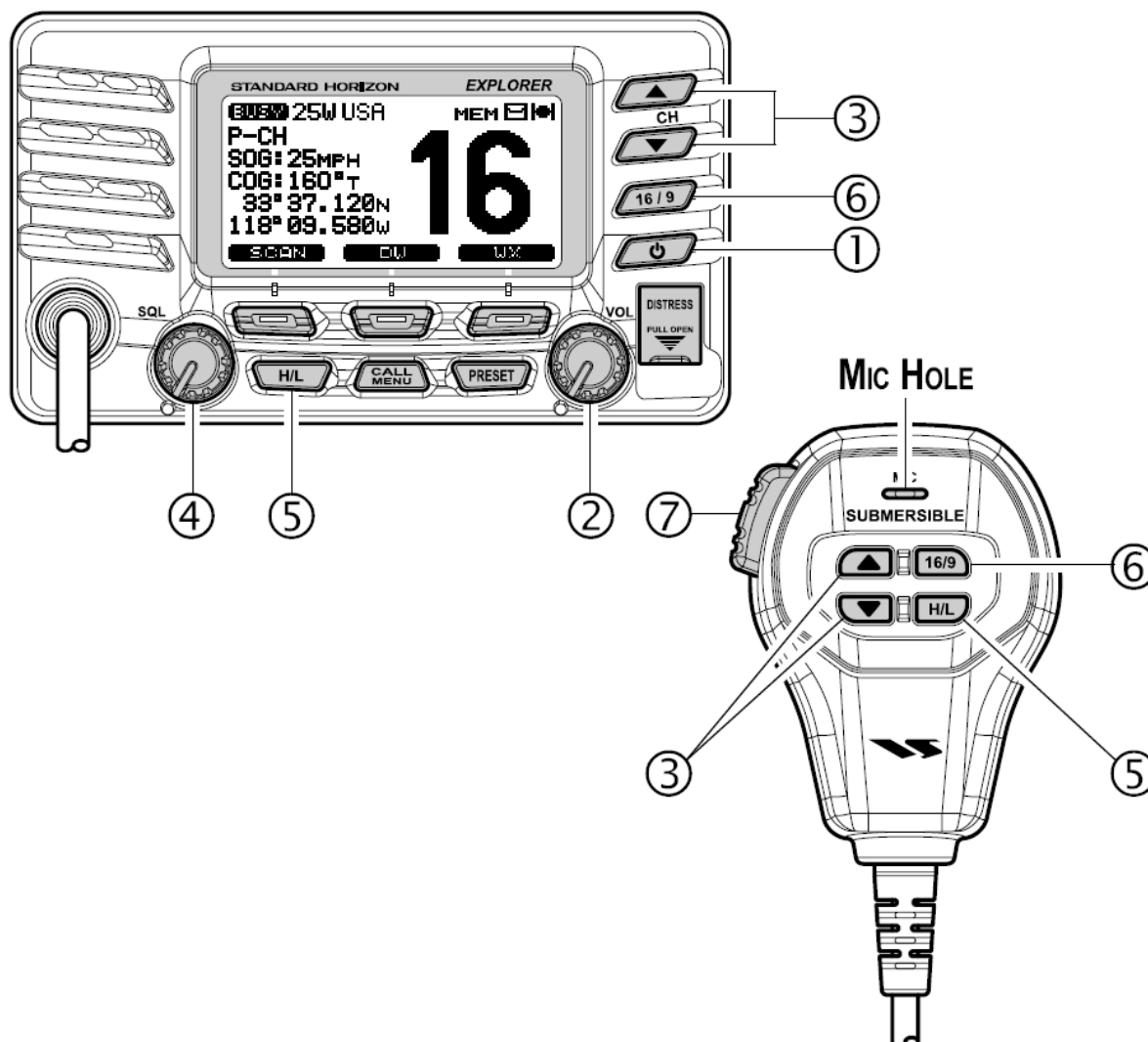

КРАТКОЕ РУКОВОДСТВО ПО ИСПОЛЬЗОВАНИЮ	5
1. ОСНОВНАЯ ИНФОРМАЦИЯ	6
2. УПАКОВОЧНЫЙ ЛИСТ	6
3. ДОСТУПНЫЕ ОПЦИИ	6
4. ПРАВИЛА БЕЗОПАСНОСТИ ПРИ ОБРАЩЕНИИ С РАДИОСТАНЦИЕЙ	7
5. НАЧАЛО РАБОТЫ	8
5.1 Запрещенные виды связи.....	8
5.2 О морском УКВ диапазоне.....	8
5.3 Выбор антенны.....	8
5.4 Коаксиальный кабель	8
5.5 Аварийный канал 16.....	9
5.6 Вызов другого судна на каналах 16 и 9.....	9
5.7 Телефонные вызовы.....	10
5.8 Работа на 13 и 67 каналах.....	10
6. УСТАНОВКА	11
6.1 Расположение.....	11
6.2 Установка радиостанции.....	11
6.2.1 Универсальный монтажный кронштейн.....	11
6.2.2 ММВ-84 Крепление для врезной установки.....	12
6.3 Электрические соединения.....	12
6.4 Кабель для дополнительного оборудования.....	13
6.5 Проверка подключения GPS приемника.....	14
6.6 Поправка времени.....	14
6.7 Изменение временной зоны.....	15
6.8 Изменение отображения времени.....	15
6.9 Изменение отображения курса.....	16
6.10 Подключение выносного коммуникатора RAM3 (CMP30).....	16
6.10.1 Подключение внешнего громкоговорителя к кабелю RAM3.....	17
6.10.2 Установка уровня громкости внешнего громкоговорителя.....	17
7. ОРГАНЫ УПРАВЛЕНИЯ И ИНДИКАЦИЯ	18
7.1 Клавиши и переключатели.....	18
7.2 Задняя панель.....	19
7.3 Ручной микрофон.....	20
8. ОСНОВНЫЕ ФУНКЦИИ	21
8.1 Прием.....	21
8.2 Передача.....	21
8.3 Время передачи – Таймер отключения (TOT).....	21
8.4 Использование симплексных/дуплексных каналов.....	21
8.5 Тип дисплея.....	21
8.6 Американские, канадские и международные морские каналы.....	22
8.7 Каналы погоды NOAA.....	22
8.7.1 Погодные предупреждения NOAA.....	22
8.7.2 Проверка погодных предупреждений NOAA.....	23
8.8 Двойное прослушивание (с каналом 16).....	23
8.9 Сканирование.....	23
8.9.1 Выбор типа сканирования.....	23
8.9.2 Программирование сканирования памяти.....	24
8.9.3 Сканирование памяти (M-SCAN).....	24
8.9.4 Приоритетное сканирование (P-SCAN).....	24
8.10 Предустановленные каналы (0-9): Быстрый доступ.....	25
8.10.1 Программирование предустановленных каналов.....	25
8.10.2 Использование.....	25
8.10.3 Удаление предустановленных каналов.....	26
8.11 Использование интеркома.....	26
8.11.1 Связь.....	26
8.11.2 Вызов.....	26
9. ЦИФРОВОЙ ИЗБИРАТЕЛЬНЫЙ ВЫЗОВ DSC	27
9.1 Основные положения.....	27
9.2 Морская Мобильная Служба Идентификации (MMSI)	27
9.2.1. Что такое MMSI?	27

9.2.1. Программирование MMSI.....	27
9.3 Аварийные DSC сигналы.....	28
9.3.1. Передача аварийного DSC сигнала.....	28
9.3.1.1. Передача аварийного DSC сигнала с описанием характера аварии.....	29
9.3.1.2. Передача аварийного DSC сигнала с вводом координат вручную.....	30
9.3.1.3. Приостановка передачи аварийного DSC сигнала.....	30
9.3.1.4. Отмена передачи аварийного DSC сигнала.....	31
9.3.2. Прием аварийного DSC предупреждения.....	31
9.4 Вызов всем судам.....	31
9.4.1. Передача вызова всем судам.....	32
9.4.2. Прием вызова всем судам.....	32
9.5 Индивидуальный вызов.....	32
9.5.1. Настройка каталога индивидуальных/позиционных вызовов.....	33
9.5.2. Настройка ответа на индивидуальный вызов.....	33
9.5.3. Установка подтверждения на индивидуальный вызов.....	34
9.5.4. Установка звонка индивидуального/группового вызова.....	34
9.5.5. Передача индивидуального вызова.....	35
9.5.5.1. Вызов с использованием индивидуального каталога.....	35
9.5.5.2. Индивидуальный вызов с ручным вводом MMSI.....	36
9.5.6. Прием индивидуального вызова.....	36
9.6 Журнал поступивших вызовов.....	37
9.6.1. Просмотр и отправка переданных вызовов, сохраненных в журнале.....	37
9.6.2. Просмотр аварийных DSC вызовов, сохраненных в журнале.....	37
9.6.3. Просмотр других вызовов, сохраненных в журнале.....	38
9.6.4. Удаление записей из журнала поступивших вызовов.....	38
9.7 Групповой вызов.....	38
9.7.1. Настройка группового вызова.....	39
9.7.2. Передача группового вызова.....	40
9.7.2.1. Вызов с использованием индивидуального каталога.....	40
9.7.2.2. Групповой вызов с вводом MMSI вручную.....	40
9.7.3. Прием группового вызова.....	40
9.8 Запрос позиции.....	41
9.8.1. Настройка ответа на запрос позиции.....	42
9.8.2. Настройка звонка при поступлении запроса позиции.....	42
9.8.3. Передача запроса позиции другому судну.....	43
9.8.3.1. Запрос позиции с использованием индивидуального каталога.....	43
9.8.3.2. Запрос позиции с ручным вводом MMSI.....	43
9.8.4. Прием запроса позиции.....	44
9.9 Отчет о позиции.....	44
9.9.1. Настройка звонка отчета о позиции.....	44
9.9.2. Передача DSC отчета о позиции.....	45
9.9.2.1. Отчет о позиции с использованием индивидуального каталога.....	45
9.9.2.2. Отчет о позиции с ручным вводом MMSI.....	45
9.9.3. Прием DSC отчета о позиции.....	46
9.9.4. Навигация по отчету о позиции.....	46
9.9.5. Остановка навигации по отчету о позиции.....	46
9.9.6. Сохранение отчета о позиции как путевой точки.....	46
9.9.7. Навигация по сохраненной путевой точке.....	47
9.10 Ручной ввод данных GPS (широта/долгота).....	47
9.11 Автоматический запрос позиции.....	47
9.11.1. Установка временного интервала между запросами.....	48
9.11.2. Выбор радиостанций для автоматических запросов (слежение).....	48
9.11.3. Включение/выключение автоматического запроса позиции.....	48
9.12 Проверка DSC.....	49
9.12.1. Программирование номера MMSI в индивидуальный каталог.....	49
9.12.2. Проверка DSC с помощью индивидуального каталога.....	49
9.12.3. Проверочный DSC вызов с вводом номера MMSI вручную.....	50
10. НАСТРОЙКА РАДИОСТАНЦИИ.....	51
10.1 Дисплей.....	51
10.2 Настройка подсветки.....	51
10.3 Настройка контрастности.....	52
10.4 Поправка времени.....	52
10.5 Временная зона.....	52



10.6	Отображение времени.....	53
10.7	Настройка единиц измерения.....	53
10.8	Настройка COG (Курс Относительно Земли).....	54
10.9	Настройка звукового сигнала при нажатии клавиш.....	54
10.10	Название радиостанции.....	54
10.11	Функциональные клавиши.....	55
10.11.1.	Выбор номера функциональной клавиши.....	55
10.11.2.	Назначение функций функциональной клавиши.....	55
10.11.3.	Установка длительности отображения функциональной клавиши.....	56
11.	НАСТРОЙКИ КАНАЛОВ.....	57
11.1	Американская, канадская и международная сетки частот.....	57
11.2	Сканирование памяти.....	57
11.3	Тип сканирования.....	57
11.4	Возобновление сканирования.....	58
11.5	Приоритетный канал.....	58
11.6	Погодные предупреждения.....	58
11.7	Название канала.....	59
12.	НАСТРОЙКИ DSC.....	60
12.1	Индивидуальный каталог.....	60
12.2	Ответ на индивидуальный вызов.....	60
12.3	Подтверждение приема индивидуального вызова.....	60
12.4	Звонок индивидуального вызова.....	60
12.5	Групповой каталог.....	60
12.6	Запрос позиции.....	60
12.7	Автоматический запрос позиции.....	60
12.8	DSC звонок.....	61
12.9	Время автоматического переключения каналов.....	61
13.	ПУТЕВЫЕ ТОЧКИ.....	62
13.1	Метка позиции.....	62
13.2	Добавление путевой точки.....	62
13.3	Редактирование путевой точки.....	63
13.4	Удаление путевой точки.....	63
13.5	Сохранение DSC позиционного вызова как путевой точки.....	64
13.6	Навигация по сохраненной путевой точке.....	64
13.7	Остановка навигации по сохраненной путевой точке.....	64
14.	РАМЗ (СМР30) ВЫНОСНОЙ КОММУНИКАТОР.....	65
14.1	Органы управления.....	65
14.2	Назначение функций функциональным клавишам.....	67
15.	Обслуживание.....	68
15.1	Запасные части.....	68
15.2	Заводской ремонт.....	68
15.3	Устранение неисправностей.....	68
16.	РАСПРЕДЕЛЕНИЕ ЧАСТОТНЫХ КАНАЛОВ.....	70
17.	ПРОЦЕДУРЫ СБРОСОВ.....	74
17.1	Очистка памяти.....	74
17.2	Перезагрузка микропроцессора.....	74
18.	ТЕХНИЧЕСКИЕ ХАРАКТЕРИСТИКИ.....	75
18.1	Общие.....	75
18.2	Передатчик.....	75
18.3	Приемник.....	75
18.4	Размеры.....	76

КРАТКОЕ РУКОВОДСТВО ПО ИСПОЗОВАНИЮ



- ① Нажмите и удерживайте клавишу , чтобы включить или выключить радиостанцию.
- ② Крутите ручку **VOL**, чтобы отрегулировать громкость динамика
- ③ Нажимайте клавиши  /  (или  /  на ручном микрофоне), чтобы выбрать рабочий канал.
- ④ Поверните ручку **SQL** по часовой стрелке, чтобы увеличить порог, и против часовой, чтобы уменьшить порог шумоподавителя.
- ⑤ Нажимайте клавишу  (или  на ручном микрофоне) для переключения выходной мощности передатчика между Высокой "High" (25Вт) и Низкой "Low" (1Вт).
- ⑥ Нажатием клавиши  (или  на ручном микрофоне) радиостанция немедленно переводится на канал **16**.
Нажмите и удерживайте клавишу  (или  на ручном микрофоне), чтобы переключить радиостанцию на канал **9**.
Нажмите эту клавишу еще раз, чтобы вернуться на ранее используемый канал.
- ⑦ При нажатой клавише **PTT**, расстояние от рта до микрофона должно быть около 1,5 см. В микрофон говорите медленно и разборчиво.

1. ОСНОВНАЯ ИНФОРМАЦИЯ

Standard Horizon Explorer GX1600 – двухдиапазонная морская радиостанция, которая имеет встроенную систему DSC (Цифрового Селективного Вызова) класса D, обеспечивающую непрерывное выполнение всех функциональных возможностей Цифрового Селективного Вызова на 70-ти каналах, даже если радиостанция принимает вызов. **GX1600** имеет все международные морские каналы, а также каналы США и Канады. Имеется аварийный **канал 16**, переход на который может быть выполнен с любого другого канала нажатием красной клавиши . С помощью клавиши  легкодоступны каналы Погодных предупреждений **NOAA**.

Питание **GX1600** осуществляется от сети постоянного тока 11 – 16 В и выходная мощность передатчика регулируется от 1 до 25 Вт.

Также **GX1600** имеет следующие отличительные особенности: компактное исполнение (~8,5см), противозумный ручной микрофон, выносной коммуникатор с дисплеем и функцией интеркома **RAM3** с радиостанцией, сканирование, приоритетное сканирование, Двойное прослушивание, получение позиции до 4 судов через систему DSC, предупреждения о высоком и низком напряжении питания и GPS возможности.

2. УПАКОВОЧНЫЙ ЛИСТ.

Открывая в первый раз коробку с радиостанцией, убедитесь в наличии следующего оборудования:

- **GX1600** Радиостанция
- Скоба для установки с деталями для крепления
- Шаблон для врезной установки
- Кабель питания
- Инструкция по эксплуатации
- Предупреждающая наклейка DSC

3. ДОСТУПНЫЕ ОПЦИИ.

MMB-97.....	Крепление для врезной установки
MLS-310.....	Внешний динамик с усилителем 10 Вт
MLS-300.....	Внешний громкоговоритель
HC1600.....	Защитная крышка
СМР30В/W.....	Выносной коммуникатор
СТ-100.....	Кабель для выносного коммуникатора 7м

4. ПРАВИЛА БЕЗОПАСНОСТИ ПРИ ОБРАЩЕНИИ С РАДИОСТАНЦИЕЙ

Эта радиостанция ограничена профессиональным использованием, пользоваться ей должен оператор, который знает условия воздействия радиочастотного излучения на пассажиров и персонал.

Установка антенны:

Антенна должна быть установлена не менее 0,6 м от места, где находятся пассажиры, чтобы выполнить требования FCC по уровню воздействия радиочастотного излучения.

ПРЕДУПРЕЖДЕНИЕ:

Радиочастоты, используемые в морском диапазоне, расположены между 156 и 158 МГц, а каналы погоды NOAA – между 161 и 163 МГц. Стабильная связь на морском диапазоне обеспечивается, как правило, "на прямой видимости". Реальная дальность связи зависит в большей мере от типа, усиления и высоты установки антенны, чем от выходной мощности передатчика. Стационарная радиостанция мощностью 25 Ватт покрывает расстояние более 25 миль, а для портативной радиостанции при выходной мощности 5 Ватт "расстояние прямой видимости" превышает 5 миль.

Пользователь УКВ радиостанции Морского диапазона может понести строгое наказание за работу на передачу на суше. В связи с близостью к внутренним водным путям или аномальным прохождением радиоволн, Вы можете помешать поисково-спасательным операциям или создать сложности в навигации судов на внутренних путях. Изучите распределение морских УКВ каналов в разделе 13.

5. НАЧАЛО РАБОТЫ

5.1. ЗАПРЕЩЁННЫЕ ВИДЫ СВЯЗИ

Правилами запрещаются следующие виды связи:

- Ложные сигналы бедствия и сообщения об аварийных ситуациях.
- Вызовы всем судам, за исключением аварийных и радиотестов.
- Связь судна с берегом.
- Передача сигнала во время нахождения на берегу.
- Использование непристойных, неприличных, вульгарных слов.

5.2. О МОРСКОМ УКВ ДИАПАЗОНЕ

Радиочастоты, используемые морским диапазоном, расположены между 156 и 158 МГц с некоторыми береговыми станциями, расположенными между 161 и 163 МГц. Стабильная связь на морском диапазоне обеспечивается, как правило, "на прямой видимости". Реальная дальность связи зависит в большей степени от типа, усиления и высоты установки антенны, чем от выходной мощности передатчика. Стационарная радиостанция мощностью 25 Ватт покрывает расстояние около 15 миль. Портативная радиостанция мощностью 5 Ватт покрывает расстояние около 5 миль.

5.3. ВЫБОР АНТЕННЫ

Морские антенны изготавливаются для излучения радиочастотных сигналов во всех горизонтальных направлениях, но не прямо. Главная особенность морской антенны состоит в том, чтобы улучшить излучение сигнала ближе к горизонту. Угол, при котором достигается это улучшение называется усилением антенны. Усиление обозначается в децибелах (дБ) и является одним из основных критериев при выборе антенны. Относительно эффективного излучения мощности, антенны оцениваются на основе того, какое усиление они имеют по сравнению с антенной, имеющей нулевое усиление (0дБ). Антенна с усилением 3 дБд имеет вдвое большее усиление, чем диполь, расположенный в свободном пространстве.

Обычно штыревая стальная антенна устанавливается на мачте парусной шлюпки. Более длинные фиброоптические антенны с усилением 6 дБд устанавливаются на моторных судах, которым требуется дополнительное усиление.

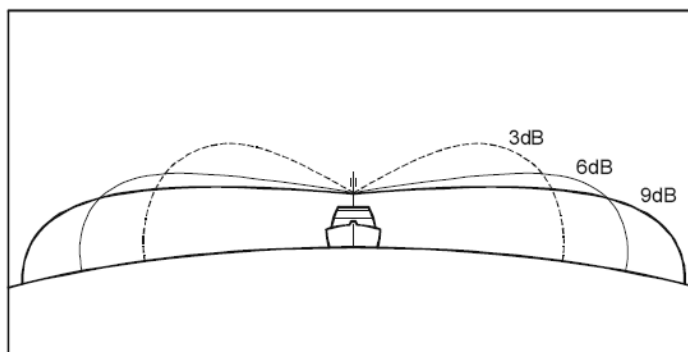

5.4. КОАКСИАЛЬНЫЙ КАБЕЛЬ

УКВ антенны соединяются с радиостанцией посредством коаксиального кабеля – экранированной передающей линии. Коаксиальный кабель характеризуется его диаметром и конструкцией.

Для линий длиной менее 6 метров обычно используется кабель RG-58/U. Для фидера длиной от 6 до 17 м лучше выбрать кабель RG-8X, а при длине более 17 м стоит использовать кабель RG-213. Разделка кабеля для установки разъема показана на рисунке ниже.

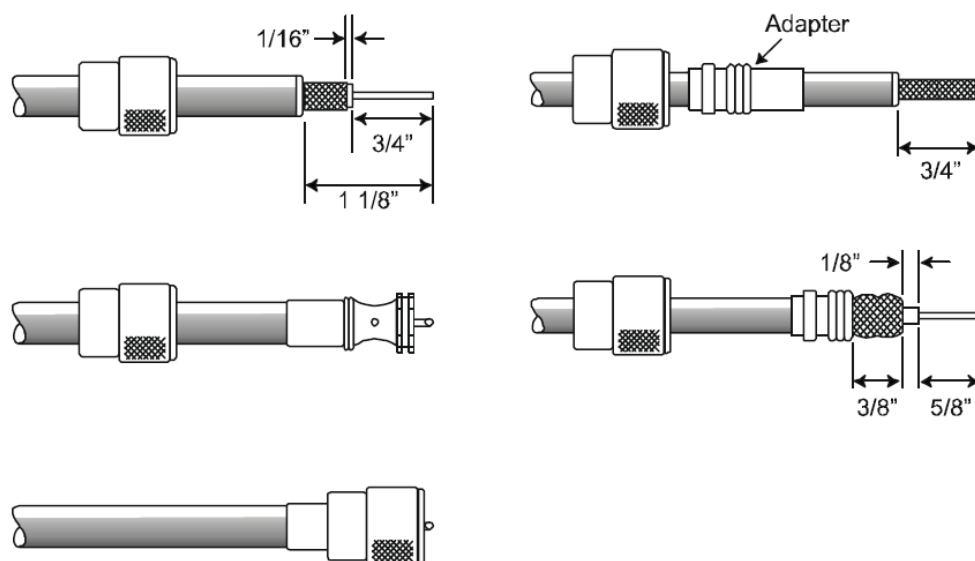

Чтобы протянуть коаксиальный кабель по закладным или через обшивку, чтобы его не было видно, вероятно Вам придется отрезать радиочастотный разъем и повторно установить его позже. Это Вы можете сделать, следуя инструкции, прилагаемой к устанавливаемому разъему. После установки, убедитесь, что все соединения надежно пропаяны.

5.5. АВАРИЙНЫЙ КАНАЛ 16

Канал **16** предназначен для передачи оповещений и сигналов бедствия. Аварийная ситуация может быть определена, как угрожающая жизни и имуществу. В подобных ситуациях убедитесь, что радиостанция включена и установлена на **16-й** канал. Затем проделайте следующее:

1. Нажмите на микрофоне клавишу **РТТ** и скажите: "**Мэйдэй, Мэйдэй, Мэйдэй**". Это "_____, _____, _____" (трижды повторите название Вашего судна)".
2. Повторите ещё по одному разу "**Мэйдэй, _____.**" (название Вашего судна).
3. Теперь передайте Ваши координаты (широту и долготу, либо установите привязку (реальный или магнитный азимут)) по отношению к хорошо известным объектам, таким как объекты обеспечения навигации, острова, гавани и т.п.
4. Опишите характер бедствия (затопление, столкновение, столкновение с мелью, пожар, сердечный приступ, опасное для жизни ранение и т.д.).
5. Определите, в какой помощи нуждаетесь: (насосы, медпомощь и т.д.).
6. Передайте количество людей на борту и состояние каждого раненого.
7. Оцените состояние Вашего судна и его пригодность для плавания.
8. Опишите Ваше судно: длина, тип (моторное или парусное), цвет и другие отличительные особенности. Общая продолжительность передачи должна быть не более 1 мин.
9. Закончите сообщение словом "**ПРИЁМ**". Отпустите клавишу **РТТ** и слушайте.

Если ответа нет, повторите вышеописанную процедуру. Если ответа нет снова, попробуйте вызов на других каналах.

5.6. ВЫЗОВ ДРУГОГО СУДНА НА КАНАЛАХ 16 И 9

Канал **16** может быть использован для установления связи с другим судном.

Тем не менее, его наиболее важное использование – передача сообщений об авариях. Этот канал должен прослушиваться всегда, за исключением случаев, когда важнее использовать

другой канал. 16-й канал прослушивается Береговой охраной, а также другими судами. **Использование 16-го канала должно быть ограничено только установлением контакта.** Вызов не должен превышать **30 с**, но может быть повторен трижды в 2-х минутном интервале. Для установления связи неаварийного характера в районах с напряжённым радиотрафиком перегрузка 16-го канала может быть значительно снижена с помощью использования канала **9**. Здесь также допускаются вызовы длительностью не более 30с с тремя повторами в течение 2-х минут.

Перед тем, как устанавливать контакт с другим судном, обратитесь к таблице каналов и определитесь на канале будет проходить сеанс радиосвязи после установления контакта. Прослушивая выбранный Вами канал, убедитесь, что он не занят, и Вы никому не мешаете, а затем возвращайтесь на 16-й или 9-й канал для вызова корреспондента.

Когда канал 16 или 9 освободится, назовите название судна, которое хотите вызвать, а затем «Это "_____" (Название Вашего судна) "_____" (Позывной Вашей радиостанции)». Дождавшись ответа вызываемого судна, немедленно предложите переход на выбранный Вами ранее канал, назвав его номер и завершив фразу словом "Приём". Затем переключитесь на названный канал. Как только он освободится, вызывайте своего корреспондента.

По окончании передачи скажите "Приём" и отпустите клавишу **PTT** на микрофоне. Когда сеанс радиосвязи с другим судном будет завершен, закончите последнюю передачу своим позывным и словами "Конец связи". Заметьте, что нет необходимости называть Ваш позывной во время каждой передачи, только в начале и конце сеанса.

Не забывайте вернуться на **16-й** канал, если не используете другие каналы.

5.7. ТЕЛЕФОННЫЕ ВЫЗОВЫ

Для радиотелефонных вызовов, используйте каналы, специально предназначенные для этого. Самый простой способ узнать, какие каналы предназначены для передачи радиотелефонного трафика – спросить в местном порту. Каналы, предназначенные для этих целей называются Общественными Каналами и показаны в Таблице Морских Каналов данного Руководства. Например, для США используются каналы 24, 25, 26, 27, 28, 84, 85, 86 и 87. Вызовите оператора и идентифицируйтесь названием Вашего судна. Оператор спросит, как Вы будете оплачивать телефонный разговор (кредитная карта, за счет вызываемого абонента и т.д.) и соединит радиостанцию с телефонной линией.

Морская телефонная компания, управляющая морским УКВ каналом, которым Вы воспользовались, может взыскать плату за соединение в дополнение к стоимости разговора.

5.8. РАБОТА НА 13 И 67 КАНАЛАХ

13-й канал используется при работе в доках, на мостиках и при маневрировании в портах. Сообщения на этом канале должны касаться только навигации, например встречное движение и расхождение судов в ограниченном пространстве.

67-й канал используется для навигационного трафика между судами.

На этих каналах мощность сигнала ограничена 1 Ваттом. Ваша радиостанция запрограммирована так, чтобы автоматически понижать мощность на этих каналах до этого значения.

Однако в определенных ситуациях может понадобиться временно повысить мощность сигнала. Как временно убрать ограничение низкой мощности на этих каналах, см. на странице 17, (Клавиша ).

6. УСТАНОВКА

6.1. РАСПОЛОЖЕНИЕ

Радиостанция может быть установлена под любым углом. Для выбора места расположения трансивера руководствуйтесь следующим:

- Радиостанция и микрофон должны быть расположены на расстоянии не менее чем в 1 м от судового навигационного компаса
- Необходимо обеспечить доступность органов управления на передней панели
- Обеспечить доступность к подключению кабеля питания и антенному разъему
- Должно быть предусмотрено место для установки держателя ручного микрофона
- Антенна должна быть установлена не менее чем в 1 м от радиостанции

Примечание: Убедитесь, что радиостанция не оказывает никакого влияния на работу компаса, а расположение антенны не влияет на работу радиостанции. Временно установите станцию в желаемое место установки и:

- а. проверьте компас, не вызывает ли работа радиостанции какие-нибудь отклонения
- б. подсоединив антенну к разъему, убедитесь, что радиостанция работает правильно при проверке радиосвязи.

6.2. УСТАНОВКА РАДИОСТАНЦИИ

6.2.1. УНИВЕРСАЛЬНЫЙ МОНТАЖНЫЙ КРОНШТЕЙН.

Поставляемый в комплекте универсальный монтажный кронштейн позволяет установить радиостанцию настольно либо повесить.

Для сверления отверстий под установку используйте сверло 5,2 мм. Поверхность для установки должна быть не тоньше 10 мм и выдерживать вес не менее 1,5 кг. Надежно прикрутите скобу с помощью поставляемого в комплекте крепежа.

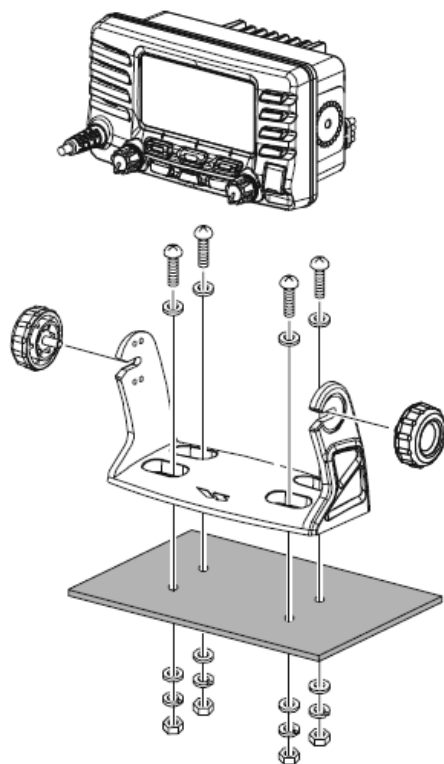

Настольная установка

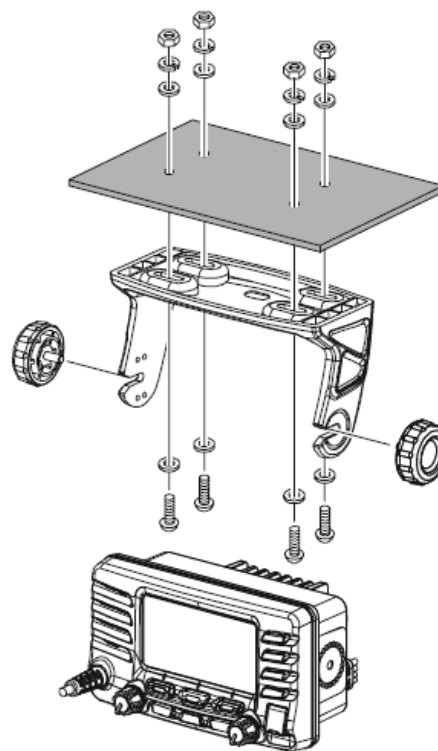

Подвесная установка

6.2.2. ММВ-97 КРЕПЛЕНИЕ ДЛЯ ВРЕЗНОЙ УСТАНОВКИ.

1. Чтобы правильно оценить предполагаемое месторасположение радиостанции и облегчить процесс установки, в комплекте с кронштейном поставляется шаблон. Используйте его, чтобы отметить прямоугольное отверстие, которое необходимо будет вырезать. Убедитесь, что пространства позади лицевой панели достаточно для установки трансивера (не менее 90 мм в глубину). Должно оставаться расстояние не менее 1,3 см между радиаторной решеткой радиостанции и проводами, кабелями или другими конструкциями.
2. Вырежьте прямоугольное отверстие (72x137 мм) и вставьте в него радиостанцию.
3. Прикрутите крепления к сторонам радиостанции с помощью винтов с шайбами, так чтобы монтируемая поверхность креплений была обращена к поверхности установки.
4. Поворачивая регулировочный винт, отрегулируйте положение радиостанции так, чтобы она плотно прилегала к установочной поверхности.

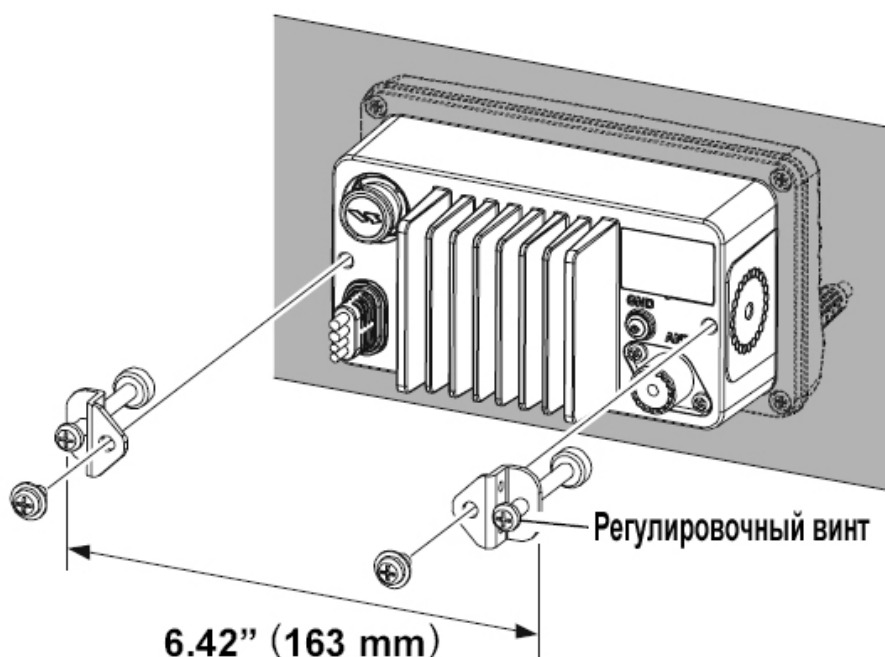

6.3. ЭЛЕКТРИЧЕСКИЕ СОЕДИНЕНИЯ

Предупреждение

Подключение питания обратной полярностью повредит радиостанцию!

Подсоедините кабель питания и антенну к радиостанции. Схема соединений показана на рис. 1

1. Установите антенну не менее чем в 1 м от радиостанции. С тыльной стороны радиостанции подключите антенный кабель.
2. Подсоедините красный провод кабеля питания к плюсовому контакту источника питания постоянного напряжения 13,8 В $\pm 20\%$, а черный провод к отрицательному.
3. Если в комплекте поставки присутствует дополнительно внешний громкоговоритель, следуйте инструкциям в следующем разделе.
4. После установки антенны желательно провести измерения выходной мощности передатчика и коэффициента стоячей волны.



Рисунок 1. Схема соединений

Замена предохранителя

Чтобы вынуть плавкий предохранитель, удерживайте держатель предохранителя с обоих концов и вытаскивайте его. После замены предохранителя, убедитесь, что его контакты плотно закреплены в металлических пазах, расположенных внутри держателя. Если контакты закреплены неплотно, держатель предохранителя может нагреваться.

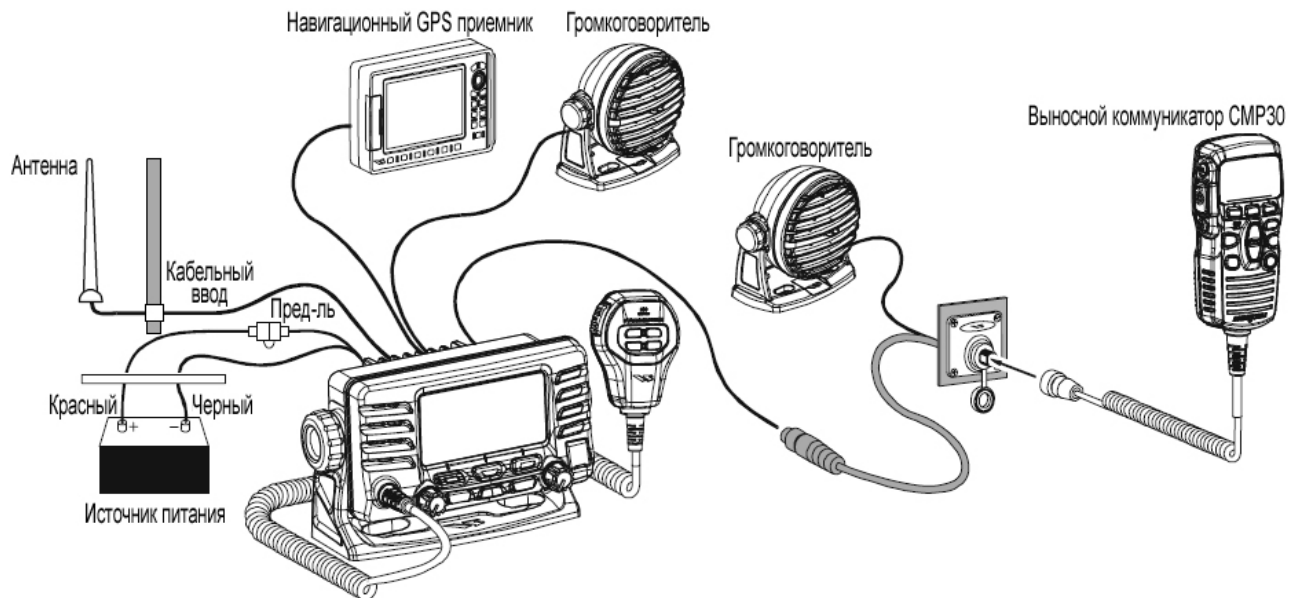
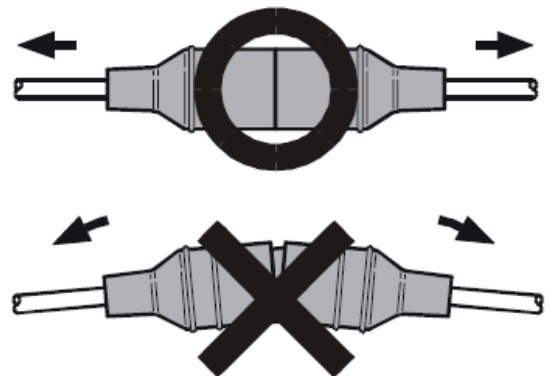

6.4. КАБЕЛЬ ДЛЯ ДОПОЛНИТЕЛЬНОГО ОБОРУДОВАНИЯ

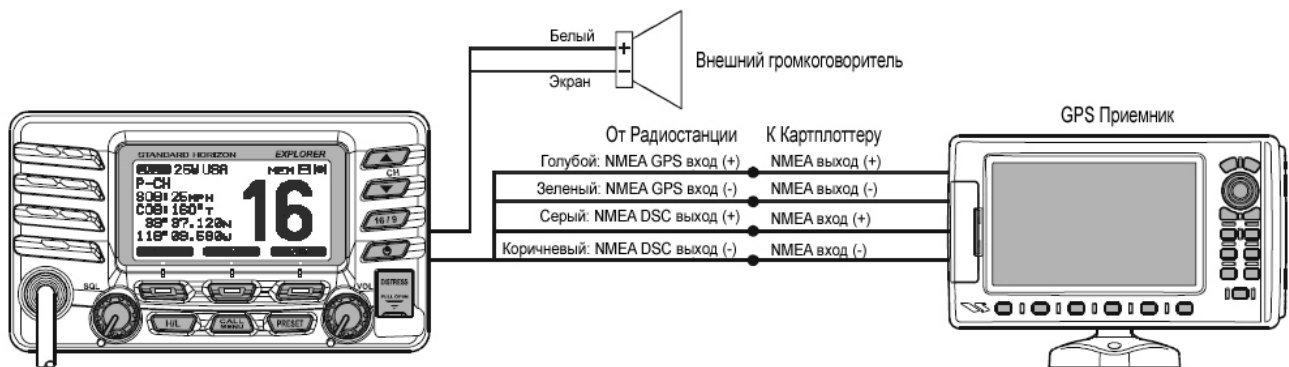

Цвет провода/назначение	Подключение
Белый – внешний громкоговоритель (+)	Подключение к внешнему динамику 4 Ом
Оплетка – внешний громкоговоритель (-)	Подключение к внешнему динамику 4 Ом
Голубой – NMEA GPS вход (+)	Подключение к NMEA (+) выходу GPS приемника
Зеленый – NMEA GPS вход (-)*	Подключение к NMEA (-) выходу GPS приемника
Серый – NMEA DSC выход (+)	Подключение к NMEA (+) входу GPS приемника
Коричневый – NMEA DSC выход (-)*	Подключение к NMEA (-) входу GPS приемника

* Некоторые GPS Картплоттеры имеют один провод для подключения земли (-). В этом случае подключите NMEA (-) вход и NMEA (-) выход к общей Земле GPS Картплоттера.

При подключении внешнего громкоговорителя или GPS приемника, удалите изоляцию с концов проводов (размером около 2,5 см), соедините их скруткой и заизолируйте, используя гидроизоляционные материалы.

- GPS приемник должен иметь выход по протоколу NMEA и в меню установки быть настроен на скорость передачи данных в 4800 бод. Если есть возможность выбора четности, то должно быть выбрано без проверки четности.
- Для получения подробной информации по интерфейсу и выбору настроек, пожалуйста, обращайтесь к представителю производителя Вашего GPS приемника.
- GX1600 совместим с протоколом NMEA-0183 версии 2.0 или выше.
- NMEA поддерживает следующие расширения:
По входу: GLL, GGA, RMC и GNS (рекомендуется RMC)
По выходу: DSC и DSE (приложение DSC для карт плоттеров STANDARD HORIZON)

6.5. ПРОВЕРКА ПОДКЛЮЧЕНИЯ GPS ПРИЕМНИКА

После подключения GPS приемника к **GX1600** на дисплее в правом верхнем углу высветится иконка присутствия навигационного спутника, а также отобразятся координаты Вашего текущего местоположения (широта/долгота).



Предупреждение

Если возникнут проблемы с передачей данных по протоколу NMEA от GPS приемника, иконка присутствия навигационного спутника будет мигать до тех пор, пока связь с GPS приемником не восстановится

6.6. ПОПРАВКА ВРЕМЕНИ

По умолчанию в **GX1600** время отображается либо от спутников GPS либо от подключенного дополнительного GPS приемника. Временная поправка устанавливается для отображения местного времени в Вашем регионе.

1. Нажмите и удерживайте клавишу до появления "SETUP MENU", затем с помощью клавиш выберите "GENERAL SETUP".
2. Нажмите функциональную клавишу **SELECT**, затем с помощью клавиш выберите "TIME OFFSET".
3. Нажмите функциональную клавишу **SELECT**, Клавишами выберите смещение относительно UTC. Если выбрано "00:00", то время, показываемое на дисплее то же самое, что и UTC (По Гринвичу).
4. Нажмите функциональную клавишу **ENT** для сохранения сделанных изменений.
5. Для выхода из этого меню нажмите клавишу **QUIT**.

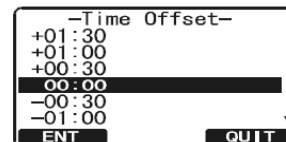
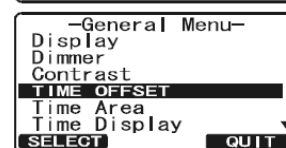
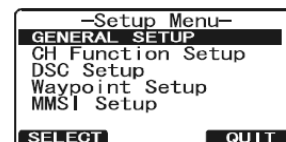



ТАБЛИЦА ВРЕМЕННЫХ ПОПРАВОК

6.7. ИЗМЕНЕНИЕ ВРЕМЕННОЙ ЗОНЫ

1. Нажмите и удерживайте клавишу **CALL MENU** до появления "SETUP MENU", затем с помощью клавиш **▲/▼** выберите "GENERAL SETUP".
2. Нажмите функциональную клавишу **SELECT**, затем с помощью клавиш **▲/▼** выберите "TIME AREA".
3. Нажмите функциональную клавишу **SELECT**.
4. Клавишами **▲/▼** выберите смещение относительно "UTC" или "LOCAL".
5. Нажмите функциональную клавишу **ENT** для сохранения сделанных изменений.
6. Для выхода из этого меню нажмите клавишу **QUIT**.

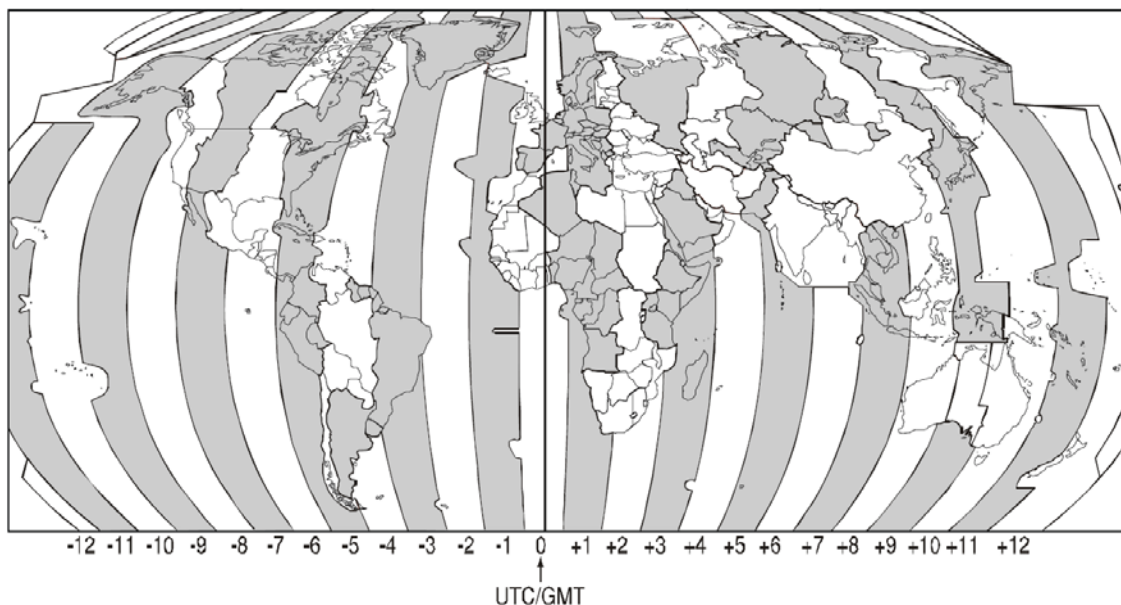

6.8. ИЗМЕНЕНИЕ ОТОБРАЖЕНИЯ ВРЕМЕНИ.

Позволяет выбрать отображение времени на дисплее между 12-ти или 24-х часовым форматом.

1. Нажмите и удерживайте клавишу **CALL MENU** до появления "SETUP MENU", затем с помощью клавиш **▲/▼** выберите "GENERAL SETUP".
2. Нажмите функциональную клавишу **SELECT**, затем с помощью клавиш **▲/▼** выберите "TIME DISPLAY".
3. Нажмите функциональную клавишу **SELECT**.
4. Клавишами **▲/▼** выберите "12 HOUR" или "24 HOUR".
5. Нажмите функциональную клавишу **ENT** для сохранения сделанных изменений.
6. Для выхода из этого меню нажмите клавишу **QUIT**.



6.9. ИЗМЕНЕНИЕ ОТОБРАЖЕНИЯ КУРСА.

Позволяет выбрать отображение GPS курса между Истинным (True) и Магнитным (Magnetic). Настройка по умолчанию True.

1. Нажмите и удерживайте клавишу  до появления "SETUP MENU", затем с помощью клавиш  выберите "GENERAL SETUP".
2. Нажмите функциональную клавишу **SELECT**, затем с помощью клавиш  выберите "MAGNETIC".
3. Нажмите функциональную клавишу **SELECT**.
4. Клавишами  выберите "MAGNETIC" или "TRUE".
5. Нажмите функциональную клавишу **ENT** для сохранения сделанных изменений.
6. Для выхода из этого меню нажмите клавишу **QUIT**.

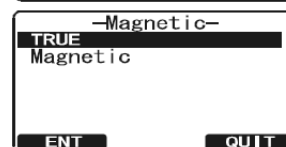
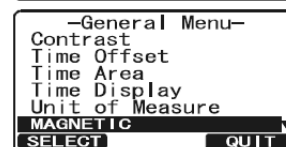
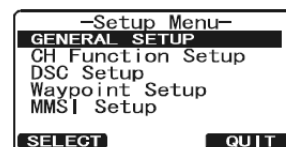

6.10. ПОДКЛЮЧЕНИЕ ВЫНОСНОГО КОММУНИКАТОРА RAM3 (CMP30).

С **GX1600** возможно использование выносного коммуникатора **RAM3 (CMP30)** для удаленного управления радиостанцией и функциями DSC. Дополнительно возможно использование интерком связи между **RAM3** и радиостанцией.

1. Подключите кабель к 8-ми пиновому разъему на задней панели радиостанции и затяните прижимную гайку (см. рисунок справа).
2. Установите ферритовый сердечник на кабель для подключения **RAM3**, затем защелкните две половинки, как показано на иллюстрации ниже.
3. Установите ферритовый сердечник как можно ближе к разъему микрофона, как показано ниже.
4. Обмотайте сердечник некоторым количеством пластиковой ленты, чтобы избежать его разъединения при возможной вибрации.

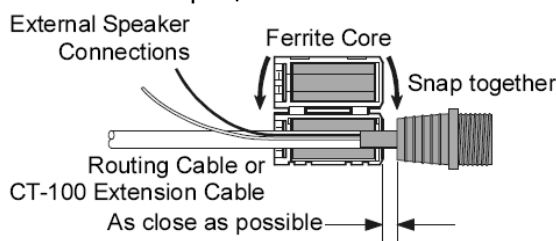
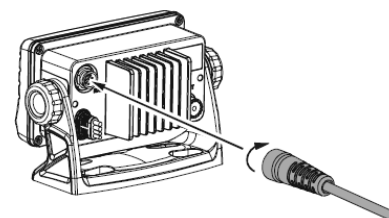

5. Следуйте инструкции, изображенной на рисунке ниже. Просверлите отверстие диаметром 30 мм, затем протяните через него кабель. С помощью гайки закрепите установочное основание, используя уплотнительное кольцо.

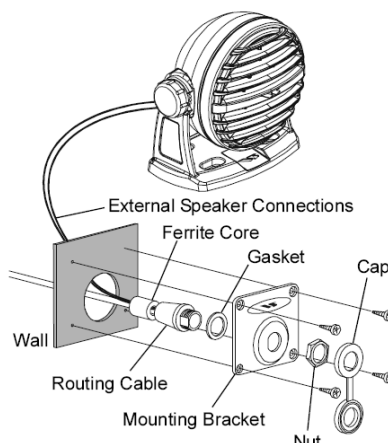

- Просверлите четыре отверстия в стене (~ 2 мм) и закрепите установочное основание с помощью саморезов.
- Наденьте на гайку защитную резиновую крышку. Установка завершена.

Предупреждение

Для удобства прокладки кабеля он может быть обрезан и сращен заново, однако после соединения проводов необходимо обеспечить водонепроницаемость этого соединения. Перед тем как обрезать кабель убедитесь, что он не подключен к радиостанции. После отрезания Вы увидите следующие провода:

Коричневый, Фиолетовый, Голубой, Зеленый, Белый* и Экран*.

* Белый провод и Экран обернуты в фольгу. Удалите фольгу и разделите Белый провод и Экран.

6.10.1. ПОДКЛЮЧЕНИЕ ВНЕШНЕГО ГРОМКОГОВОРИТЕЛЯ К КАБЕЛЮ RAM3

При использовании радиостанции в шумных местах, дополнительный внешний громкоговоритель может быть подключен к белым проводам кабеля RAM3. Выносной коммуникатор может работать или через внутренний динамик, или через внешний громкоговоритель. Если подключен внешний громкоговоритель, выполните действия, описанные ниже, чтобы отключить звук на RAM3 и включить его на внешнем динамике.

- Нажмите и удерживайте клавишу до появления "SETUP MENU", затем с помощью клавиш / выберите "GENERAL SETUP".
- Нажмите функциональную клавишу **SELECT**.
- Нажимайте клавишу пока не выберите "EXT SPEAKER", затем снова нажмите **SELECT**.
- С помощью клавиш или выберите "OFF" (внешний громкоговоритель выключен) или "ON" (внешний громкоговоритель включен).
- Нажмите функциональную клавишу **ENT** для сохранения сделанных изменений.
- Для выхода из этого меню нажмите клавишу .

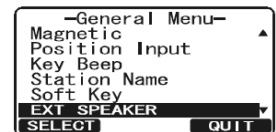
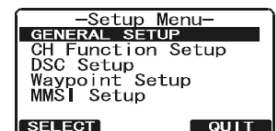

6.10.2. УСТАНОВКА УРОВНЯ ГРОМКОСТИ ВНЕШНЕГО ГРОМКОГОВОРИТЕЛЯ

Меню "AF SELECT" позволяет установить уровень выходного аудио сигнала внешнего громкоговорителя **RAM3** на фиксированном уровне в зависимости от уровня громкости, установленного в **RAM3**. Эта настройка используется при подключении громкоговорителя **MLS-310** с встроенным усилителем и функцией включения/выключения громкости.

- На коммуникаторе **RAM3** нажмите и удерживайте клавишу до появления "SETUP MENU", затем с помощью клавиш / выберите "GENERAL SETUP".
- Нажмите функциональную клавишу **SELECT**.
- Нажимайте клавишу пока не выберите "AF SELECT", затем снова нажмите **SELECT**.
- С помощью клавиш или выберите "PRE-OUT" (уровень аудио сигнала фиксированный) или "ON" (уровень аудио сигнала регулируемый).
- Нажмите функциональную клавишу **ENT** для сохранения сделанных изменений.
- Для выхода из этого меню нажмите клавишу .

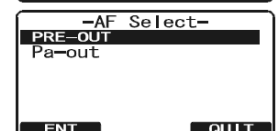
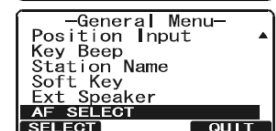
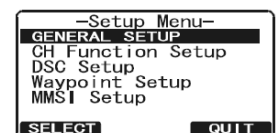

7. ОРГАНЫ УПРАВЛЕНИЯ И ИНДИКАЦИЯ.

7.1. КЛАВИШИ И ПЕРЕКЛЮЧАТЕЛИ

ПРИМЕЧАНИЕ

В этом разделе описывается каждый орган управления радиостанцией. Подробные инструкции см. в Разделе 8 "ОСНОВНЫЕ ОПЕРАЦИИ".

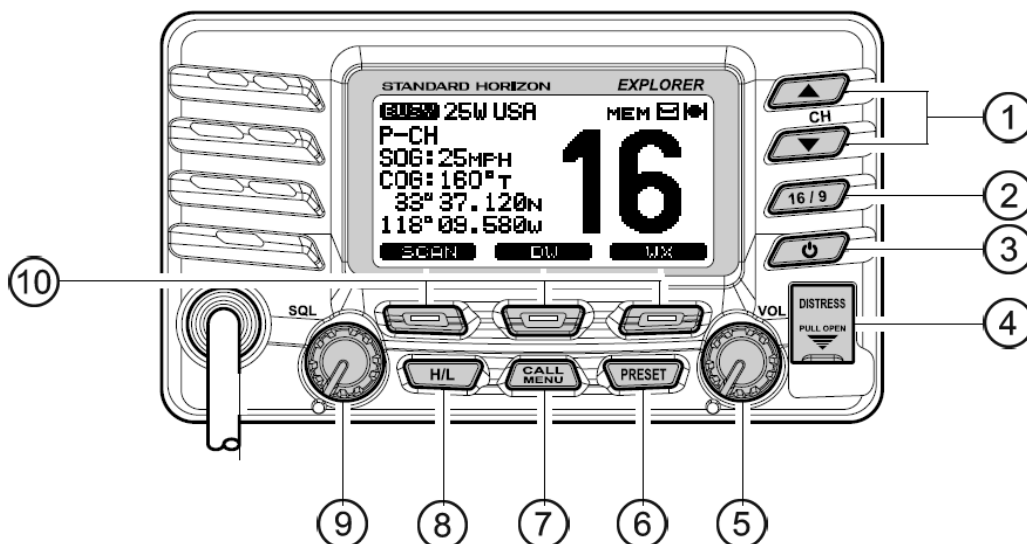

① Клавиши

Используются для выбора требуемого канала, а также для выбора категорий в Меню DSC и в Меню Установок. Клавиши также могут использоваться для выбора каналов и пунктов Меню.

Дополнительное применение:

При удержании нажатой функциональной клавиши **SELECT**, нажатиями клавиш выбираются каналы, записанные в памяти радиостанции.

② Клавиша

Нажатием этой клавиши радиостанция немедленно переводится на 16-й канал с любого рабочего канала. Удержание этой клавиши приводит к переключению на 9-й канал. Повторным нажатием радиостанция возвращается на прежний частотный канал.

③ Клавиша

Нажмите и удерживайте клавишу, пока не засветится LCD экран. Чтобы выключить радиостанцию, нажмите и удерживайте эту клавишу, пока экран не погаснет. После включения, радиостанция будет находиться на последнем используемом рабочем канале.

④ Клавиша











Используется для отправки аварийного DSC предупреждения. Подробные инструкции см. в Разделе 9.3.1 "Передача Аварийного Предупреждения"

⑤ Поворотная ручка управление громкостью VOL

Регулирует уровень громкости динамика. Поверните поворотную ручку, чтобы увеличить громкость динамика.

Дополнительное применение:

При подключенном коммуникаторе **RAM3** и включенной функции интеркома, управляет громкостью прослушивания.

- ⑥ Клавиша . Нажмите эту клавишу, чтобы открыть банк памяти Предустановленных Каналов. На дисплее загорится иконка "P SET". Чтобы выйти из режима Предустановленных Каналов, нажмите эту клавишу снова или нажмите клавишу . Нажатиями клавиш  выберите необходимый Предустановленный канал. Следуйте инструкции в **Разделе 8.10.1 "Программирование Предустановленных Каналов"**, чтобы занести каналы в память радиостанции.
- ⑦ Клавиша . Нажатием клавиши  открывается меню Цифрового Селективного Вызова "DSC MENU".
- Дополнительное применение:**
Нажатие и удерживание клавиши  открывает Меню Установок "SETUP MENU".
- ⑧ Клавиша . Нажимайте эту клавишу [H/L] для переключения выходной мощности передатчика между Высокой (25Вт), и Низкой (1Вт). Если клавиша будет нажата, когда на радиостанции установлен 13 или 67 канал, мощность передатчика будет временно переключена с мощности LO на HI, пока клавиша PTT не будет отпущена.
- ⑨ Управление шумоподавителем **SQL**
Регулируя уровень шумоподавления по часовой стрелке, устанавливается порог, при котором побочные шумы в канале не активируют входные цепи приемника но при этом принимается полезный сигнал. Эта точка называется порогом шумоподавления. Дальнейшая регулировка шумоподавителя понижает уровень приема полезного сигнала.
- ⑩ Функциональные клавиши
Через Меню Установок "Setup Menu" можно настроить значения трех функциональных клавиш. См. **Раздел 10.11 "Функциональные Клавиши"**. При кратковременном нажатии клавиши, функция, присвоенная ей, отображается на экране над каждой функциональной клавишей. По умолчанию значения клавиш следующие: Key 1:  Key 2:  Key 3: 

7.2. ЗАДНЯЯ ПАНЕЛЬ

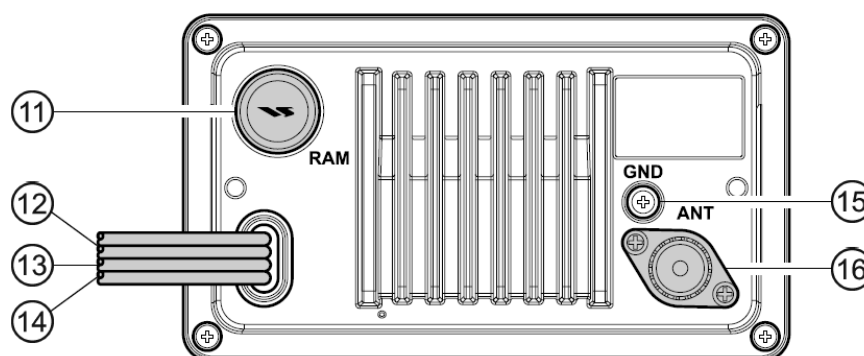

- ⑪ Разъем для подключения выносного коммуникатора **RAM3**
С помощью этого разъема к радиостанции подключается внешний коммуникатор **RAM3 (СМР30)**. См. Раздел
- ⑫ КАБЕЛЬ ПИТАНИЯ
С помощью этого кабеля радиостанция подключается к источнику постоянного напряжения 12 В.
- ⑬ КАБЕЛЬ ДЛЯ ПОДКЛЮЧЕНИЯ ДОП. ОБОРУДОВАНИЯ (Зеленый, Голубой, Серый и Коричневый)
С помощью этого кабеля к радиостанции подключается GPS приемник.

- ⑭ КАБЕЛЬ ДЛЯ ПОДКЛЮЧЕНИЯ ВНЕШНЕГО ГРОМКОГОВОРИТЕЛЯ
С помощью него к **GX1600** подключается внешний громкоговоритель.
- ⑮ ЗАЗЕМЛЕНИЕ
GX1600 подключается к заземлению для безопасности и обеспечения лучшей помехоустойчивости при приеме и передаче.
- ⑯ РАЗЪЕМ ДЛЯ ПОДКЛЮЧЕНИЯ АНТЕННЫ
Подключается антенна к трансиверу. Используйте VHF антенну морского диапазона с волновым сопротивлением 50 Ом.

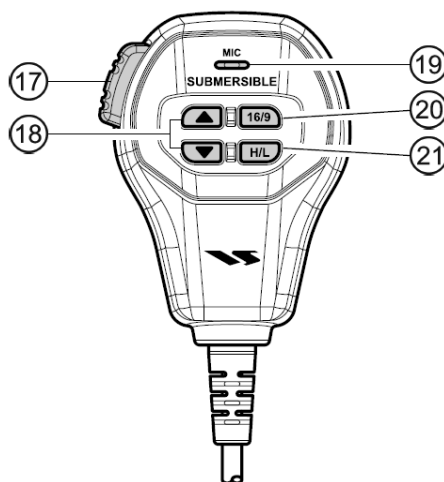

7.3. РУЧНОЙ МИКРОФОН



- ⑰ КЛАВИША PTT (Push-To-Talk)
Управляет передатчиком, когда радиостанция находится в режиме радио. Если подключена удаленная станция **RAM3** и выбран режим интеркома, нажатиями **PTT** инициируется связь между **GX1600** и выносным коммуникатором **RAM3**.
- ⑱ КЛАВИШИ ▲ / ▼
Клавиши ▲ / ▼ на ручном микрофоне имеют ту же функцию что и клавиши ▲ / ▼ на передней панели радиостанции.
- ⑲ МИКРОФОН
Передает голосовые сообщения с уменьшенным фоновым шумом, благодаря технологии Clear Voice Noise Reduction.
При работе на передачу, располагайте радиостанцию так, чтобы микрофон находился на расстоянии ½ дюйма (1,3 см) от рта, для лучшего качества. Говорите медленно и разборчиво.
- ⑳ КЛАВИША [16/9]
Клавиша [16/9] на микрофоне имеет ту же функцию что и клавиша [16/9] на передней панели радиостанции.
Нажатием этой клавиши радиостанция немедленно переводится на 16-й канал с любого рабочего канала. Удержание этой клавиши приводит к переключению на 9-й канал. Повторным нажатием клавиши [16/9] радиостанция возвращается на прежний частотный канал.
- ㉑ КЛАВИША [H/L]
Нажимайте клавишу [H/L] для переключения выходной мощности передатчика между Высокой (25Вт), и Низкой (1Вт).

8. ОСНОВНЫЕ ОПЕРАЦИИ

8.1. ПРИЕМ

1. После того как радиостанция установлена убедитесь, что она подключена к источнику питания и антенна подключена.
2. Нажмите и удерживайте клавишу , чтобы включить радиостанцию.
3. Поверните поворотную ручку **SQL** до упора против часовой стрелки, пока на экране не загорится иконка "**BUSY**". Это положение называется «шумоподаватель выключен».
4. Поверните ручку [**VOL**] до тех пор, пока уровень громкости громкоговорителя не достигнет комфортного уровня.
5. Поворачивайте поворотную ручку **SQL** по часовой стрелке до тех пор, пока посторонние шумы не пропадут и на экране не погаснет иконка "**BUSY**". Это положение называется "**Порогом шумоподавления**".
6. Клавишами / установите нужный номер канала. Таблицу доступных каналов См. в **Разделе 16**.
7. При приёме сигнала отрегулируйте громкость динамика поворотной ручкой **VOL**. При приёме сигнала на дисплее будет загораться иконка "**BUSY**" обозначая, что канал занят.

8.2. ПЕРЕДАЧА

1. Выполните шаги с 1 по 6 Раздела "**9.1. ПРИЁМ**".
2. Перед передачей прослушайте канал и убедитесь, что он свободен.
3. Нажмите клавишу **PTT** (Push-To-Talk) для начала передачи. На дисплее появится значок "**TX**".
4. Говорите в микрофон медленно и разборчиво.
5. После окончания передачи отпустите клавишу **PTT**.

ПРИМЕЧАНИЕ

Ручной микрофон радиостанции является противозумным. Овальное углубление, в котором он находится, должно находиться на расстоянии 1/2 дюйма (1" ~ 2,5 см) от рта для получения оптимального качества речи.

8.3. ВРЕМЯ ПЕРЕДАЧИ – ТАЙМЕР ОТКЛЮЧЕНИЯ (TOT).

С момента нажатия **PTT** время передачи ограничено 5-ю минутами. Это предотвращает длительную непреднамеренную передачу. Примерно за 10 сек до прерывания передачи, звучит предупредительный сигнал. Радиостанция автоматически переходит в режим приёма даже при нажатой клавише **PTT**. Чтобы снова начать передачу, необходимо предварительно отпустить клавишу **PTT** и снова её нажать.

8.4. ИСПОЛЬЗОВАНИЕ СИМПЛЕКСНЫХ/ДУПЛЕКСНЫХ КАНАЛОВ.

См. Таблицу Морских Каналов в **Разделе 16**.

ПРИМЕЧАНИЕ

Все морские каналы запрограммированы на заводе-изготовителе в соответствии с требованиями **FCC**, а также канадскими и международными правилами. Режим радиосвязи не может быть изменён с симплекса на дуплекс и наоборот.

8.5. ТИП ДИСПЛЕЯ.

По умолчанию в **GX1600** установлен Нормальный вид дисплея. Его можно изменить следуя следующим инструкциям:

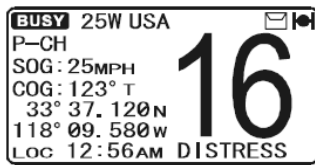

"Нормальный"

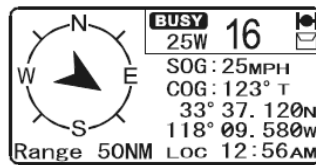

"Компас"

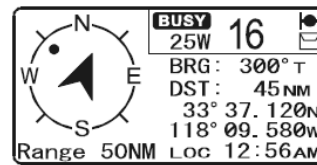

"Путевые Точки"

1. Нажмите и удерживайте клавишу до появления "SETUP MENU", затем с помощью клавиш выберите "GENERAL SETUP".
2. Нажмите функциональную клавишу **SELECT**, затем с помощью клавиш выберите "DISPLAY".
3. Нажмите функциональную клавишу **SELECT**.
4. Клавишами выберите нужный вид экрана "NORMAL", "COMPASS" или "WAYPOINT".
5. Нажмите функциональную клавишу **SELECT** для сохранения сделанных изменений.
6. Для выхода из этого меню нажмите клавишу **QUIT**.



8.6. АМЕРИКАНСКИЕ, КАНАДСКИЕ И МЕЖДУНАРОДНЫЕ КАНАЛЫ.

1. Нажмите и удерживайте клавишу до появления "SETUP MENU".
2. С помощью клавиш выберите "CH FUNCTION SETUP".
3. Нажмите функциональную клавишу **SELECT**, затем с помощью клавиш выберите "CH GROUP".
4. Нажмите функциональную клавишу **SELECT**.
5. Клавишами выберите нужный диапазон "USA", "INTL" или "CANADA".
6. Нажмите функциональную клавишу **ENT** для сохранения сделанных изменений.
7. Для выхода из этого меню нажмите клавишу **QUIT**.

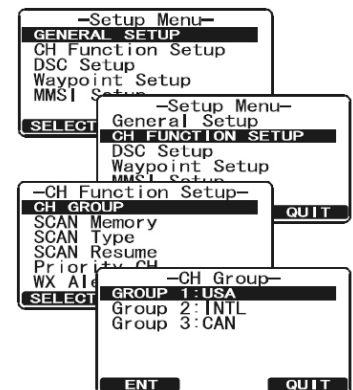

8.7. КАНАЛЫ ПОГОДЫ NOAA.

1. Для приёма трансляции погоды NOAA нажмите функциональную клавишу **WX**. Радиостанция переключится на последний принимаемый канал погоды.
2. Для выбора нужного канала используйте клавиши .
3. Для выхода из режима приёма каналов погоды еще раз нажмите одну из функциональных клавиш **WX**. Радиостанция перейдёт вновь на тот же канал, на котором находилась до переключения на каналы погоды.

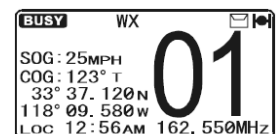

8.7.1. ПОГОДНЫЕ ПРЕДУПРЕЖДЕНИЯ NOAA

В случае экстремальных погодных условий, таких как штормы и ураганы, NOAA (Национальная Организация по Атмосфере и океанографии) передаёт на каналах погоды "Погодное предупреждение", состоящее из тонального сигнала 1050 Гц и прогноза погоды. Если функция приема каналов погоды NOAA активирована, радиостанция способна принимать сигналы тревоги.

Запрограммированные каналы погоды NOAA сканируются вместе с обычными каналами, однако процесс сканирования не будет прерываться на обычном погодном вещании, пока не будут приняты погодные предупреждения.

При обнаружении передачи предупреждения на погодном канале NOAA, радиостанция издаст прерывистый звуковой сигнал, предупреждая абонента о вешании NOAA. Нажмите клавишу **QUIT**, чтобы вернуться к последнему выбранному каналу.

Чтобы отключить функцию Погодных Предупреждений, следуйте инструкции в **Разделе 11.6. "Погодные Предупреждения"**.

8.7.2. ПРОВЕРКА ПОГОДНЫХ ПРЕДУПРЕЖДЕНИЙ NOAA

Для тестирования системы NOAA каждую среду примерно с 11 до 13 часов местного времени передаётся тон 1050 Гц. Вы можете использовать эту возможность для проверки работоспособности Погодных Предупреждений в вашем районе или для обучения команды использования **GX1600** для приёма Погодных Предупреждений.

8.8. ДВОЙНОЕ ПРОСЛУШИВАНИЕ (С КАНАЛОМ 16)

Двойное прослушивание используется для сканирования двух каналов. Один канал это обычный рабочий канал, а другой это приоритетный – канал 16. При обнаружении передачи на обычном канале, радиостанция переключается на прием и одновременно периодически прослушивает Приоритетный канал. Если передача происходит на канале 16, то радиостанция включается на прием до тех пор, пока сеанс связи на Приоритетном канале не завершится и только потом возобновляется процесс Двойного прослушивания.

1. С помощью поворотной ручки **SQL** добейтесь исчезновения фоновых шумов.
2. Выберите номер рабочего используемого канала, который будет сканироваться с каналом 16.
3. Нажмите одну из функциональных клавиш, затем нажмите клавишу **DW**. На дисплее будет показано сканирование между каналом 16 и тем каналом, который был выбран на шаге 2. В случае обнаружения передачи на рабочем канале **GX1600** будет проводить Двойное прослушивание с каналом 16.
4. Чтобы остановить Двойное прослушивание, нажмите одну из функциональных клавиш, затем нажмите клавишу **DW**.

ПРИМЕЧАНИЕ

Приоритетный канал может быть изменен с канала 16 на любой другой канал. См. Раздел **11.5. "Приоритетный Канал"**.

8.9. СКАНИРОВАНИЕ

Позволяет выбирать тип сканирования между "Сканированием памяти" и "Приоритетным сканированием". При "Сканировании памяти" сканируются каналы, предварительно запрограммированные в память радиостанции, а при "Приоритетном сканировании" вместе с запрограммированными каналами также сканируется задаваемый пользователем "Приоритетный канал".

8.9.1. ВЫБОР ТИПА СКАНИРОВАНИЯ

1. Нажмите и удерживайте клавишу **CALL MENU** до появления "SETUP MENU".
2. С помощью клавиш **▲/▼** выберите "CH FUNCTION SETUP".
3. Нажмите функциональную клавишу **SELECT**, затем с помощью клавиш **▲/▼** выберите "SCAN TYPE".
4. Нажмите функциональную клавишу **SELECT**.
5. Клавишами **▲/▼** выберите нужный диапазон "PRIORITY SCAN" или "MEMORY SCAN".
6. Нажмите функциональную клавишу **ENT** для сохранения

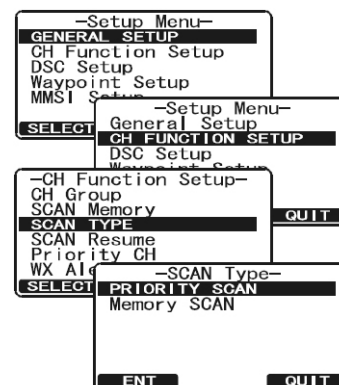

сделанных изменений.

- Для выхода из этого меню нажмите клавишу **QUIT**.

8.9.2. ПРОГРАММИРОВАНИЕ СКАНИРОВАНИЯ ПАМЯТИ

- Нажмите и удерживайте клавишу **CALL MENU** до появления "SETUP MENU".
- С помощью клавиш **▲**/**▼** выберите "CH FUNCTION SETUP".
- Нажмите функциональную клавишу **SELECT**, затем с помощью клавиш **▲**/**▼** выберите "SCAN MEMORY".
- Нажмите функциональную клавишу **SELECT**.
- Клавишами **▲**/**▼** выберите канал, который будет добавлен в память для сканирования, затем нажмите функциональную клавишу **ADD**. Напротив номера канала загорится иконка "MEM", обозначая, что он выбран для сканирования.
- Повторите шаг 5 для каждого канала, который Вы хотите добавить в память.
- Для удаления канала из списка, выберите его и нажмите функциональную клавишу **DELETE** иконка "MEM" исчезнет с экрана.
- После завершения выбора каналов, нажмите функциональную клавишу **QUIT** несколько раз, чтобы вернуться в режим работы с радиостанцией.

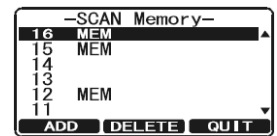
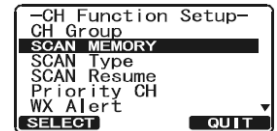
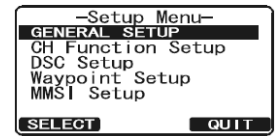

8.9.3. СКАНИРОВАНИЕ ПАМЯТИ (M-SCAN)

- Поворачивая ручку **SQL**, добейтесь исчезновения фоновых шумов.
- Кратковременно нажмите одну из функциональных клавиш, затем нажмите клавишу **SCAN** и на экране появится иконка "M-SCAN". Сканирования идёт в направлении от меньших номеров к большим и между Приоритетным каналом. Останавливается при обнаружении передачи на одном из каналов.
- Во время приема сигнала номер канала мигает.
- Чтобы остановить сканирование, нажмите клавишу **16/9**.

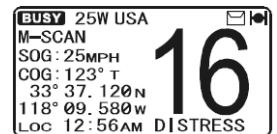

8.9.4. ПРИОРИТЕТНОЕ СКАНИРОВАНИЕ (P-SCAN)

По умолчанию канал **16** установлен как Приоритетный. Вы можете поменять его на любой другой канал через Меню Radio Setup. См. Раздел **11.5. "Приоритетный Канал"**.

- Поворачивая ручку **SQL**, добейтесь исчезновения фоновых шумов.
- Кратковременно нажмите одну из функциональных клавиш, затем нажмите клавишу **SCAN** и на экране появится иконка "P-SCAN". Сканирования идёт между каналами, сохраненными в памяти как Предустановленные, и между Приоритетным каналом. Приоритетный канал сканируется поочередно после каждого Предустановленного канала.
- Чтобы остановить сканирование, нажмите клавишу **16/9**.

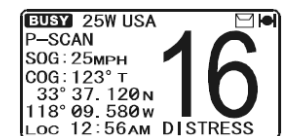

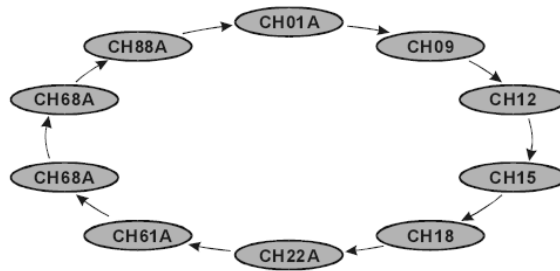

Сканирование памяти (M-SCAN)

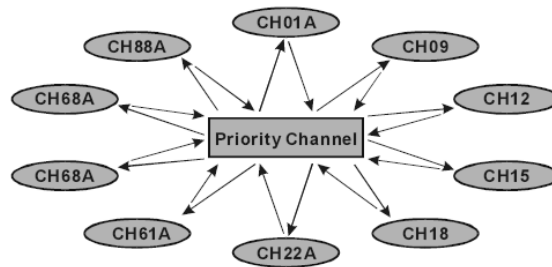

Приоритетное памяти (P-SCAN)

8.10. ПРЕДУСТАНОВЛЕННЫЕ КАНАЛЫ (0-9): БЫСТРЫЙ ДОСТУП

Для быстрого доступа могут быть запрограммированы до 10 пользовательских канала. Нажатием клавиши **PRESET**, активируется банк этих предустановленных каналов. Если таких каналов нет, то при нажатии клавиши **PRESET** из динамика радиостанции прозвучит звуковой сигнал.

8.10.1. ПРОГРАММИРОВАНИЕ ПРЕДУСТАНОВЛЕННЫХ КАНАЛОВ

1. С помощью клавиш **▲/▼** выберите канал, который требуется внести в Список Быстрого Доступа.
2. Нажмите и удерживайте клавишу **PRESET**, пока номер канала не начнет мигать.
3. С помощью клавиш **▲/▼** выберите необходимую позицию (номер) канала в памяти ("SET0" – "SET9").
4. Кратковременно нажмите функциональную клавишу **ADD**, чтобы запрограммировать Предустановленный канал в память радиостанции.
5. Повторите шаги 1-4, чтобы запрограммировать все необходимые каналы.

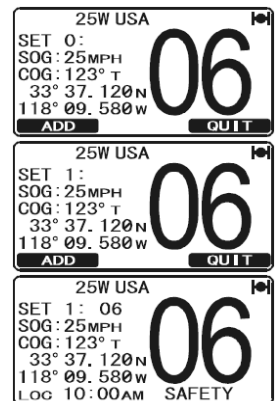

8.10.2. ИСПОЛЬЗОВАНИЕ

1. Нажмите клавишу **PRESET**, На экране загорится иконка "P SET".
2. С помощью клавиш **▲/▼** выберите нужный Предустановленный канал "0" - "9". После выбора номер канала ("SET0" – "SET9") отобразится на экране.
3. Снова нажмите клавишу **PRESET**, чтобы вернуться к последнему используемому каналу. Иконка "P SET" исчезнет с экрана.



8.10.3. УДАЛЕНИЕ ПРЕДУСТАНОВЛЕННЫХ КАНАЛОВ

1. Нажмите клавишу **PRESET**.
2. С помощью клавиш **▲**/**▼** выберите Предустановленный канал, который нужно удалить.
3. Нажмите и удерживайте клавишу **PRESET**, пока номер Предустановленного канала не начнет мигать.
4. Кратковременно нажмите функциональную клавишу **DELETE**, чтобы удалить Предустановленный канал.
5. Повторите шаги 2-4, чтобы удалить не нужные Предустановленные каналы "0" - "9".
6. После удаления, нажмите функциональную клавишу **QUIT**.



8.11. ИСПОЛЬЗОВАНИЕ ИНТЕРКОМА

Для обеспечения функции интеркома к радиостанции **GX1600** должен быть подключен выносной коммуникатор **RAM3 (СМР30)**.

Одна из функциональных клавиш на радиостанции должна быть установлена на значение **IC**. См **Раздел 10.11. "Функциональные клавиши"**.

8.11.1. СВЯЗЬ

1. Кратковременно нажмите функциональную клавишу **IC**, чтобы активировать функцию интеркома.
2. При активированном режиме интеркома на дисплее радиостанции и выносного коммуникатора **RAM3 (СМР30)** загорится надпись "Intercom".
3. Нажмите и клавишу **PTT** и на экране загорится надпись "Talk".

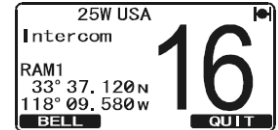

Примечание: При одновременном нажатии клавиши **PTT** на **RAM3 (СМР30)** и **GX1600** прозвучит предупредительный звуковой сигнал.

4. В микрофон говорите медленно и разборчиво, держите микрофон на расстоянии около 1,5 см ото рта.
5. После окончания разговора отпустите клавишу **PTT**.
6. Нажмите функциональную клавишу **QUIT**, чтобы отключить режим интеркома и включить режим радио.

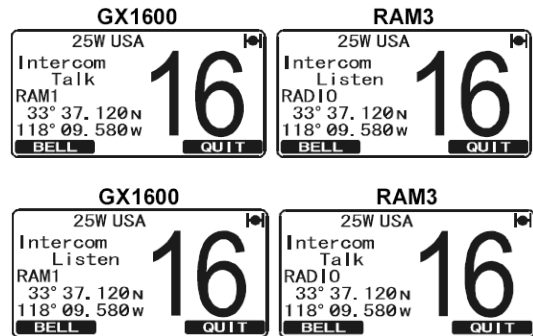

8.11.2. ВЫЗОВ

Для привлечения внимания корреспондента в режиме интеркома, на радиостанции или на выносном коммуникаторе нажмите функциональную клавишу **BELL**.

9. ЦИФРОВОЙ ИЗБИРАТЕЛЬНЫЙ ВЫЗОВ DSC

9.1. ОСНОВНЫЕ ПОЛОЖЕНИЯ

ПРИМЕЧАНИЕ

Эта радиостанция разработана для передачи цифрового сигнала бедствия и сигнала предупреждения об опасности для удобства поиска и спасения. Чтобы быть эффективным, это оборудование должно использоваться в зоне действия береговой системы предупреждения и спасения, работающим в диапазоне УКВ на 70 морском канале. Зона действия сигнала в нормальных условиях составляет примерно 20 морских миль.

ПРИМЕЧАНИЕ

В комплекте с радиостанцией поставляется предупреждающая наклейка DSC. В соответствии с инструкциями FCC эта наклейка должна быть легко читаема и расположена в видимом месте рядом с **GX1600**

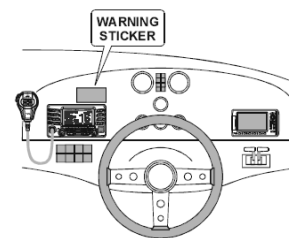

Цифровой избирательный вызов – это метод полуавтоматической установки радиосвязи. Этот метод был утвержден Международной Морской Организацией как международный стандарт радиовывозов. Стандарт был принят также Глобальной Морской Службой Спасения. Это предполагает, что DSC будет обычно применяться для слухового контроля на частотах бедствия и использован для регулярного и срочного оповещения судов службы спасения на море.

Этот новый вид обслуживания позволяет морским судам немедленно послать вызов бедствия с координатами GPS (при подключенном GPS приемнике) береговым службам и другим судам, находящимся в зоне действия передатчика. DSC также позволяет морским судам передавать или принимать сигнал бедствия, неотложный, предупреждающий и регулярный вызовы другим судам, оборудованными радиостанциями с DSC.

9.2. МОРСКАЯ МОБИЛЬНАЯ СЛУЖБА ИДЕНТИФИКАЦИИ (MMSI)

9.2.1. ЧТО ТАКОЕ MMSI?

MMSI – это девятизначный номер, используемый в морских радиостанциях, совместимых с системой **DSC**. Этот номер используется как телефонный, для индивидуального вызова другого судна.











ДЛЯ АКТИВАЦИИ DSC ФУНКЦИЙ КОД MMSI ДОЛЖЕН БЫТЬ ЗАПРОГРАММИРОВАН В GX1600.

MMSI код можно получить, посетив веб-сайт www.seatow.com/mmsiinfo.htm

9.2.2. ПРОГРАММИРОВАНИЕ MMSI

ПРИМЕЧАНИЕ

Пользовательский MMSI код может быть введен только один раз, поэтому будьте предельно аккуратными и не допускайте ввода неправильного кода. Если после установки MMSI кода Вам необходимо его изменить, радиостанция должна быть отправлена на завод изготовителя.

1. Нажмите и удерживайте клавишу  до появления "SETUP MENU".
2. С помощью клавиш / выберите меню "MMSI SETUP".
3. Нажмите функциональную клавишу . (для отмены нажмите функциональную клавишу ).
4. Нажатиями клавиш / выберите первую цифру Вашего кода **MMSI**, затем нажмите клавишу , чтобы перейти к вводу следующей цифры.
5. Повторите пункт 4 до ввода всего номера **MMSI**: (9 цифр).
6. Если при вводе была допущена ошибка, для исправления нажмите функциональную клавишу  до тех пор, пока не будет выделена неверная цифра. Затем клавишами / выберите правильную цифру и нажмите клавишу .
7. Закончив ввод MMSI, нажмите и удерживайте функциональную клавишу  до тех пор, пока не появится подтверждающее сообщение, предлагающее повторить ввод **MMSI** для подтверждения. Повторите ввод **MMSI**, выполнив пункты 4-6, описанные выше.
8. Закончив повторный ввод номера, снова нажмите и удерживайте функциональную клавишу .
9. Нажмите функциональную клавишу  для перехода в режим радио.

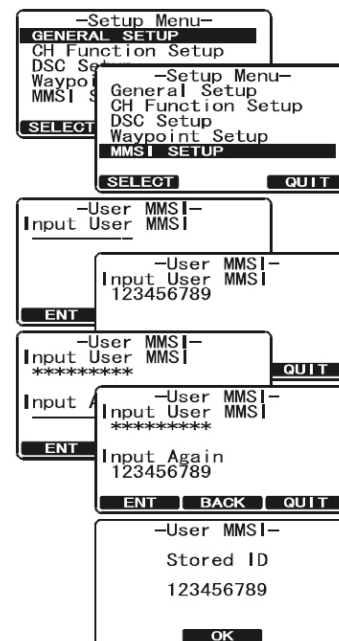

ПРИМЕЧАНИЕ

Чтобы убедиться в правильности введенного номера, выполните действия, описанные в п. 1-3 и проверьте установленный номер **MMSI**.



9.3. АВАРИЙНЫЕ DSC СИГНАЛЫ

GX1600 может принимать и передавать аварийные предупреждения DSC и позицию Вашего судна при условии, если к радиостанции подключен GPS приемник. Смотрите **Раздел 6.4. "Кабель для дополнительного оборудования"**.

9.3.1. ПЕРЕДАЧА АВАРИЙНОГО DSC СИГНАЛА

ПРИМЕЧАНИЕ

Для передачи аварийного предупреждения должен быть запрограммирован номер **MMSI** (См. Раздел **"9.2.2. Программирование MMSI"**). Для передачи местоположения судна необходимо, чтобы к **GX1600** был подключен GPS приемник (См. Раздел **"6.5. Кабель подключения оборудования"**).



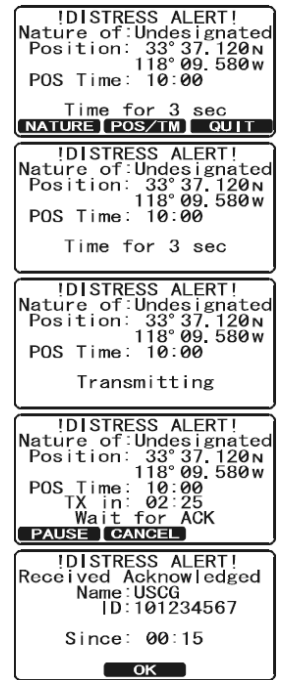

1. Поднимите красную крышку "**DISTRESS**" и нажмите клавишу . На дисплее появится меню "**DISTRESS**".
2. Нажмите и удерживайте клавишу , радиостанция начнет обратный отсчет (3с – 2с – 1с) и затем начнёт передачу Аварийного DSC сигнала. Дисплей и клавиатура будут мигать во время обратного отсчета.
3. После передачи сигнала, радиостанция перейдет в режим ожидания подтверждения приёма, прослушивая Каналы **16** и **70**.
4. Если подтверждение получено, радиостанция предупредит прием звуковым сигналом и автоматически перейдет на Канал **16**. На дисплее отобразится **MMSI** судна, ответившего на Вашу передачу.
RECEIVED ACK Получено подтверждение приёма.
RECEIVED RLY Принят прямой сигнал от другого судна или береговой станции.
5. Если подтверждения нет, аварийный сигнал будет повторяться каждые 4 минуты до получения подтверждения DSC.
6. Нажмите клавишу **PTT**, назовите свое имя, название Вашего судна, количество человек на борту и характер аварийной ситуации, затем скажите "Прием" и ждите подтверждение от принимающего судна.
7. Для выключения тревожного сигнала из динамика, нажмите .



9.3.1.1. Передача аварийного DSC сигнала с описанием характера аварии.

GX1600 может передавать Аварийное DSC сигнал со следующими запрограммированными описаниями характера аварии:

Undesignated (Неопределённая), Fire (Пожар), Flooding (Течь), Collision (Столкновение), Grounding (Посадка на Мель), Capsizing (Опрокидывание), Sinking (Погружение), Adrift (Снос течением), Abandoning (Покидание судна), Piracy (Пиратство) и MOB (Человек за бортом).

1. Поднимите красную крышку "**DISTRESS**" и нажмите клавишу . На дисплее появится меню "**DISTRESS**".
2. Нажмите функциональную клавишу **NATURE**, затем с помощью клавиш  /  выберите категорию, под которую подходит характер аварийной ситуации.
3. Нажмите и удерживайте клавишу , радиостанция начнет обратный отсчет (3с – 2с – 1с) и затем начнёт передачу Аварийного DSC сигнала. Дисплей и клавиатура будут мигать во время обратного отсчета.
4. После передачи сигнала, радиостанция перейдет в режим ожидания подтверждения приёма, прослушивая Каналы **16** и **70**.
5. Если подтверждение получено, радиостанция предупредит прием звуковым сигналом и автоматически перейдет на Канал **16**. На дисплее отобразится **MMSI** судна, ответившего на Вашу передачу.
RECEIVED ACK Получено подтверждение приёма.
RECEIVED RLY Принят прямой сигнал от другого судна или береговой станции.
6. Если подтверждения нет, аварийный сигнал будет повторяться каждые 4 минуты до получения подтверждения DSC.
7. Нажмите клавишу **PTT**, назовите свое имя, название Вашего судна, количество человек на борту и характер аварийной ситуации, затем скажите "Прием" и ждите подтверждение от принимающего судна.
8. Для выключения тревожного сигнала из динамика, нажмите .

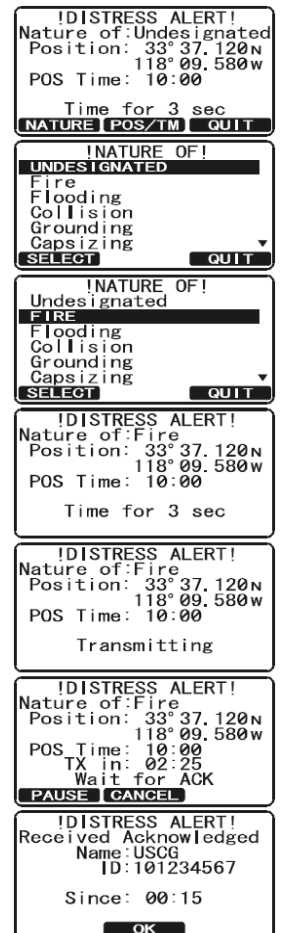

9.3.1.2. Передача аварийного DSC сигнала с вводом координат вручную.

Если к **GX1600** не подключен GPS приемник или с приемом GPS сигнала возникли проблемы, Вы можете вручную ввести координаты (широту/долготу) местоположения Вашего судна и послать аварийный DSC сигнал.

1. Поднимите красную крышку "**DISTRESS**" и нажмите клавишу **DISTRESS**. На дисплее появится меню "DISTRESS".
2. Нажмите функциональную клавишу **POS/TM**.
3. Введите значения широты и долготы местоположения Вашего судна и местное время UTC в 24-х часовом формате. С помощью клавиш **▲/▼** выберите число и нажмите функциональную клавишу **ENT**, чтобы передвинуть курсор к следующему знаку. Если при вводе была допущена ошибка, Вы можете передвинуть курсор назад, используя функциональную клавишу **BACK**.
4. После окончания ввода, нажмите и удерживайте в течение 2 секунд функциональную клавишу **ENT**, чтобы сохранить установки.
5. Нажмите функциональную клавишу **NATURE**, затем с помощью клавиш **▲/▼** выберите категорию, под которую подходит характер аварийной ситуации.
6. Нажмите и удерживайте клавишу **DISTRESS**, радиостанция начнет обратный отсчет (3с – 2с – 1с) и затем начнет передачу Аварийного DSC сигнала. Дисплей и клавиатура будут мигать во время обратного отсчета.
7. После передачи сигнала, радиостанция перейдет в режим ожидания подтверждения приёма, прослушивая в фоновом режиме Каналы **16** и **70**.
8. Если подтверждение получено, радиостанция предупредит прием звуковым сигналом и автоматически перейдет на Канал **16**. На дисплее отобразится **MMSI** судна, ответившего на Вашу передачу.
RECEIVED ACK: Получено подтверждение приёма.
RECEIVED RLY ACK: Принят прямой сигнал от другого судна или береговой станции.
9. Если подтверждения нет, аварийный сигнал будет повторяться каждые 4 минуты до получения подтверждения DSC.
10. Нажмите клавишу **PTT**, назовите свое имя, название Вашего судна, количество человек на борту и характер аварийной ситуации, затем скажите "Прием" и ждите подтверждение от принимающего судна.
11. Для выключения тревожного сигнала из динамика, нажмите **16/9**.

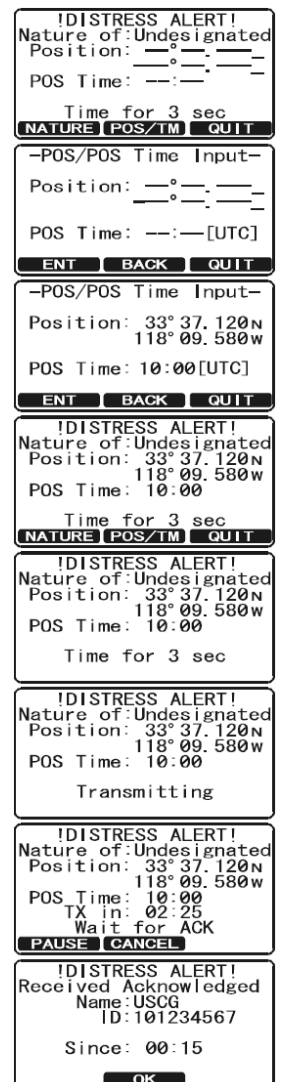

9.3.1.3. Приостановка передачи аварийного DSC сигнала.

После передачи аварийного DSC сигнала, отправка будет повторяться каждые 4 минуты до тех пор, пока не будет отменена пользователем или пока радиостанция не будет выключена и включена заново. В **GX1600** есть возможность приостановить передачу аварийного DSC сигнала:

1. После передачи аварийного сигнала на экране радиостанции будет показана информация о переданном сигнале. TX in: 02:05 означает что следующий повтор передачи аварийного DSC сигнала радиостанция выполнит в это время.
2. Чтобы остановить повтор передачи нажмите функциональную клавишу **PAUSE**.
3. Чтобы возобновить отсчет времени до повторной передачи аварийного DSC сигнала, нажмите функциональную клавишу **RESUME**.

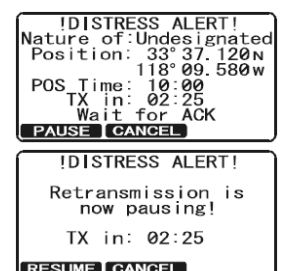

9.3.1.4. Отмена передачи аварийного DSC сигнала.

Если аварийный DSC сигнал был отправлен по ошибке, в **GX1600** есть возможность отправить сообщение другим судам о том, что отправленный сигнал ошибочный.

Сначала нажмите функциональную клавишу **CANCEL**, затем нажмите **YES**.

!DISTRESS ALERT!
Nature of: Undesignated
Position: 33° 37.120N
118° 09.580W
POS. Time: 10:00
TX in: 02:25
Wait for ACK
[PAUSE] [CANCEL]

!DISTRESS CANCEL!

Transmit?
[YES] [NO]

9.3.2. ПРИЕМ АВАРИЙНОГО DSC СИГНАЛА

1. При приёме аварийного DSC сигнала раздаётся тревожный сигнал.
2. Нажмите любую клавишу для отключения сигнала тревоги.
3. На экране будет показана информация о судне, передающем аварийный DSC сигнал. Для получения дополнительной информации об этом судне нажмите клавишу . В нижней части экрана Вы увидите значения трех функциональных клавиш:
 - a. **ACCEPT**: Разрешить автопереключение на Канал **16**.

Примечание: Если в течение 30 секунд или более не будет нажата ни одна клавиша, радиостанция автоматически переключится на канал **16**.

 - b. **PAUSE**: Временно отключает переключение на канал **16**.
 - c. **QUIT**: Выход на рабочий канал.
4. Нажимайте функциональную клавишу **WPT**, чтобы войти в меню ввода Путьевых Точек "Waypoint Input", затем, как было описано ранее, введите название Путьевой Точки (максимум 11 знаков).
5. ID это **MMSI** судна, передающего аварийный DSC сигнал.
6. После окончания ввода названия Путьевой Точки, нажмите и удерживайте функциональную клавишу, чтобы переключится на экран Путьевых Точек ("WAYPOINT" Screen). На экране будет показано расстояние и направление на судно, передающее аварийный сигнал (●).
7. Чтобы остановить навигацию к Путьевой Точке, нажмите любую функциональную клавишу, затем нажмите **STOP**. Радиостанция переключится в нормальный режим работы.

Received DISTRESS
Name: VERTEX
ID: XXXXXXXXX
Since: 01:03
-DISTRESS INFO-
Nature of: Undesignated
DIST ID: XXXXXXXXX
[WPT] [QUIT]

-Waypoint Input-
WPT Name:
ID: XXXXXXXXX
Position: 33° 39.220N
118° 10.560W
[ENT] [QUIT]

Compass rose showing bearing and distance.
[BUSY] 25W 16
BRG: 300°T
DST: 45NM
33° 37.120N
118° 09.580W
Range 50NM Loc 12:56AM

Compass rose showing bearing and distance.
[BUSY] 25W 16
BRG: 300°T
DST: 45NM
33° 37.120N
118° 09.580W
[STOP] [LIST] [FUNC.]

ПРИМЕЧАНИЕ

Вы должны продолжать прослушивать Канал **16**, т.к. береговой охране может потребоваться содействие в спасательной операции.

9.4. ВЫЗОВ ВСЕМ СУДАМ

Вызов всем судам (Общий вызов) позволяет установить связь с другими судовыми DSC радиостанциями, даже не зная их MMSI номеров.

Также, сигналы делятся на Срочные или Безопасности.

Срочный вызов:

Применяется в случае, когда аварийная ситуация отсутствует, но имеются проблемы, которые могут к ней привести. Вызов аналогичен вызову "PAN PAN PAN" на Канале 16.

Вызов Безопасности:

Применяется для передачи данных судовой безопасности. Это сообщение содержит информацию о покинутых судах, обнаружении обломков на воде, потере ориентации, а также важную погодную информацию.

9.4.1. ПЕРЕДАЧА ВЫЗОВА ВСЕМ СУДАМ

1. Нажмите клавишу . Появится "DSC MENU".
2. Нажатиями клавиш / выберите "ALL SHIPS".
3. Нажмите функциональную клавишу **SELECT**, для отмены нажмите **QUIT**.
4. Нажатиями клавиш / выберите тип вызова ("URGENTLY" или "SAFETY") и нажмите функциональную клавишу **SELECT**.
5. Нажимайте клавиши /, чтобы выбрать канал, на котором Вы собираетесь сделать вызов и затем нажмите **SELECT**. Если нужного канала нет в списке, нажмите клавишу **MANUAL**, затем выберите канал, на котором Вы собираетесь сделать вызов (по умолчанию установлен канал 16) и нажмите **SELECT**.
6. Нажмите функциональную клавишу **YES**, чтобы начать передачу выбранного типа DSC вызова Всем Судам.
7. После передачи Вызова Всем Судам, радиостанция переключится на тот канал, который был установлен в п. 5
8. Убедитесь, что канал не занят, затем нажмите **PTT** и произнесите "PAN PAN PAN" или "Securite, Securite, Securite", в зависимости от ситуации. Затем назовите свой позывной и номер канала, на котором желаете продолжать связь.
9. Нажмите функциональную клавишу **QUIT**, чтобы выйти из этого меню

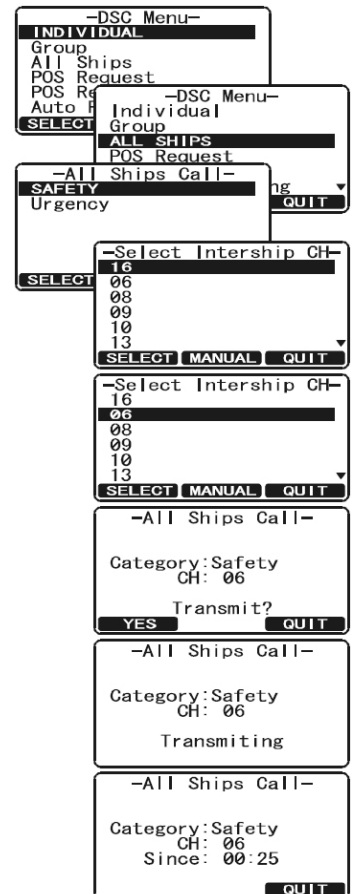

9.4.2. ПРИЕМ ВЫЗОВА ВСЕМ СУДАМ

1. При приёме вызова Всем судам раздаётся звуковой сигнал тревоги. На дисплее отображается **MMSI** судна, передающего Вызов Всем Судам. Радиостанция в течение 10 секунд автоматически переключается на запрашиваемый канал.
2. Нажмите любую клавишу для отключения сигнала тревоги.
3. Прослушивайте запрашиваемый канал до прекращения Вызова Всем Судам. На дисплее будет показано три значения функциональных клавиш. Описание функций приведено ниже:
 - a. **ACCEPT**: Разрешить автопереключение на Канал 16.

Примечание: Если в течение 30 секунд или более не будет нажата ни одна клавиша, радиостанция автоматически переключится на канал 16.

 - b. **PAUSE**: Временно отключает переключение на канал 16.
 - c. **QUIT**: Выход на рабочий канал.
4. Нажмите клавишу **QUIT**, чтобы вернуться к экрану рабочего канала.



9.5. ИНДИВИДУАЛЬНЫЙ ВЫЗОВ

Эта функция позволяет **GX1600** связываться с другим судном, оснащённым УКВ DSC радиостанцией и автоматически переводить вызываемую радиостанцию на нужный канал. То же самое, что вызвать судно на Канале 16 и попросить переключиться на необходимый канал для продолжения связи. До 80 контактов может быть сохранено в памяти радиостанции.

9.5.1. НАСТРОЙКА КАТАЛОГА ИНДИВИДУАЛЬНЫХ/ПОЗИЦИОННЫХ ВЫЗОВОВ

В **GX1600** имеется специальный DSC каталог, предоставляющий возможность сохранять номера MMSI, ассоциированные с именами людей и названиями судов, которым Вы хотите отправлять DSC сообщения с Индивидуальными вызовами, Автозапросами, Запросами и Подтверждением позиции.

Для передачи Индивидуального вызова Вы должны предварительно запрограммировать этот каталог, аналогично телефонной книге мобильного телефона.

1. Нажмите и удерживайте клавишу до появления меню "SETUP MENU".
2. Нажатиями клавиш выберите "DSC SETUP".
3. Нажмите функциональную клавишу **SELECT**, затем с помощью клавиш выберите "INDIVIDUAL DIRECTORY".
4. Нажмите функциональную клавишу **SELECT**.
5. С помощью клавиш выберите "ADD" и нажмите функциональную клавишу **SELECT**.
6. Нажатиями клавиш , выберите первый знак имени или названия судна, которое Вы хотите сохранить в каталоге.
7. Нажмите функциональную клавишу **SELECT**, чтобы сохранить первый знак и перейти к следующему знакоместу.
8. Повторите Шаги 6 – 7 до полного ввода всего имени. Оно может содержать до одиннадцати знаков. Если вы не используете все 11 знаков, нажимайте клавишу **ENT** для сдвига вправо. Таким же способом можно вставлять пробелы. Если при вводе была допущена ошибка, нажмите клавишу **BACK**, чтобы удалить ошибочный символ и с помощью клавиш выберите правильный символ.
9. После того, как будет введён одиннадцатый символ (в т.ч. пробел), нажмите и удерживайте функциональную клавишу **ENT** для перехода к вводу номера **MMSI**.
10. Нажатиями клавиш выберите первую цифру номера 0-9. Для ввода выбранной цифры и перехода к следующему знакоместу нажимайте функциональную клавишу **ENT**. Повторите эту процедуру до ввода всего номера **MMSI**.
11. Если при вводе **MMSI** была допущена ошибка, нажимайте клавишу **BACK** до тех пор, пока не будет выбрана неверная цифра, затем клавишами исправьте ошибку.
12. Чтобы сохранить введенные данные, нажмите и удерживайте функциональную клавишу **ENT**.
13. Для ввода других индивидуальных адресов повторите шаги с 5-го по 12-й.
14. Нажмите несколько раз функциональную клавишу **QUIT**, чтобы выйти из этого меню и переключить радиостанцию в режим радио.

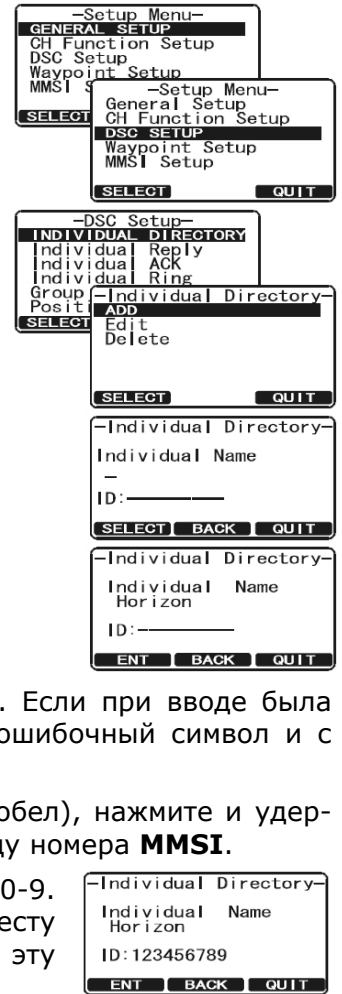

9.5.2. НАСТРОЙКА ОТВЕТА НА ИНДИВИДУАЛЬНЫЙ ВЫЗОВ

Позволяет настроить радиостанцию на автоматическое (по умолчанию) или ручное переключение на рабочий канал для голосовой связи при поступлении DSC запроса. При настройке на ответ вручную при вызове высвечивается MMSI вызывающей станции, как на АОНе мобильного телефона.

1. Нажмите и удерживайте клавишу до появления "SETUP MENU".
2. Нажатиями клавиш выберите "DSC SETUP".
3. Нажмите функциональную клавишу **SELECT**, затем с помощью

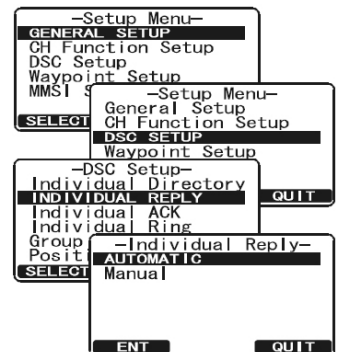







- клавиш / выберите "INDIVIDUAL REPLY".
- Нажмите функциональную клавишу **SELECT**.
 - Нажатиями клавиш / выберите "AUTOMATIC" или "MANUAL".
 - Нажмите функциональную клавишу **ENT** для сохранения установок.
 - Для выхода из этого меню нажмите функциональную клавишу **QUIT**.

9.5.3. УСТАНОВКА ПОДТВЕРЖДЕНИЯ НА ИНДИВИДУАЛЬНЫЙ ВЫЗОВ

В GX1600 можно выбрать ответное сообщение "Able" (доступен, установлено по умолчанию) или "Unable" (недоступен), когда функция "Ответ на Индивидуальный вызов" установлена в режим "AUTO" (описано в предыдущем разделе).





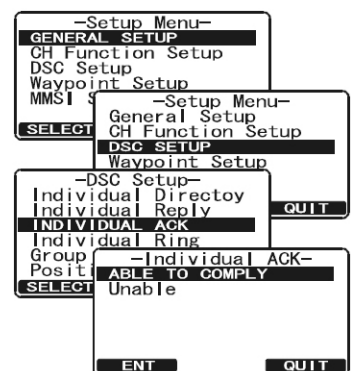

Когда установка подтверждения установлена в режим "AUTOMATIC" GX1600 может подтвердить "Able" (установка по умолчанию) или не подтверждать "Unable" прием Индивидуального Вызова. Если установлен параметр "Unable" GX1600 будет передавать вызывающей радиостанции ответ "Недоступен", тем самым информируя, что Вас нет рядом с радиостанцией.

- Нажмите и удерживайте клавишу  до появления "SETUP MENU".
- Нажатиями клавиш / выберите "DSC SETUP".
- Нажмите функциональную клавишу **SELECT**, затем с помощью клавиш / выберите "INDIVIDUAL ACK".
- Нажмите функциональную клавишу **SELECT**.
- Нажатиями клавиш / выберите "ABLE TO COMPLY" или "UNABLE".
- Нажмите функциональную клавишу **ENT** для сохранения установок.
- Для выхода из этого меню нажмите функциональную клавишу **QUIT** несколько раз.





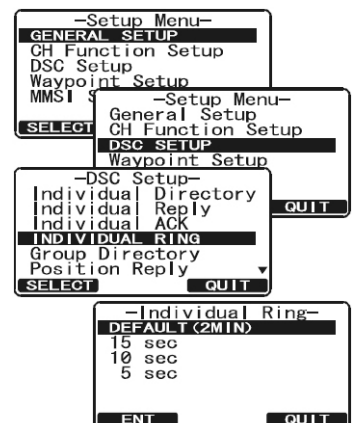

9.5.4. УСТАНОВКА ЗВОНКА ИНДИВИДУАЛЬНОГО/ГРУППОВОГО ВЫЗОВА

При приеме Группового или индивидуального вызова радиостанция в течение 2-х минут будет издавать особый звуковой сигнал (звонок). Возможно изменение длительности сигнала Индивидуального вызова.

- Нажмите и удерживайте клавишу  до появления "SETUP MENU".
- Нажатиями клавиш / выберите "DSC SETUP".
- Нажмите функциональную клавишу **SELECT**, затем с помощью клавиш / выберите "INDIVIDUAL RING".
- Нажмите функциональную клавишу **SELECT**.
- Нажатиями клавиш / выберите время длительности звукового сигнала.
- Нажмите функциональную клавишу **ENT** для сохранения установок, затем нажмите функциональную клавишу **QUIT** несколько раз, чтобы выйти из этого меню и вернуться в режим радио.
-



В GX1600 существует возможность отключить звонок индивидуального/группового вызова.

- Нажмите и удерживайте клавишу  до появления "SETUP MENU".
- Нажатиями клавиш / выберите "DSC SETUP".
- Нажмите функциональную клавишу **SELECT**, затем с помощью клавиш / выберите "DSC BEEP".
- Нажмите функциональную клавишу **SELECT**.

5. Нажатиями клавиш / выберите "Individual", если хотите отключить звонок при поступлении индивидуального вызова или "Group", если хотите отключить звонок при поступлении группового вызова.
6. С помощью клавиш / выберите "Off".
7. Нажмите функциональную клавишу **ENT** для сохранения установок, затем нажмите функциональную клавишу **QUIT** несколько раз, чтобы выйти из этого меню.

Для включения Звонка проделайте те же операции, что описаны выше, только на шаге 6 с помощью клавиш / выберите "On".

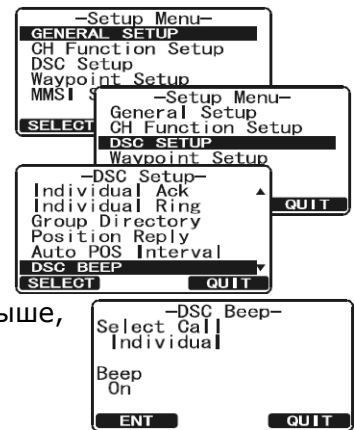

ПРИМЕЧАНИЕ

Таким же способом можно включить или отключить звонок и для других типов вызовов: Вызов Всем Судам, Запрос Позиции, Ответ на Запрос Позиции,

9.5.5. ПЕРЕДАЧА ИНДИВИДУАЛЬНОГО ВЫЗОВА

Эта функция позволяет пользователю установить связь с другим судном, оборудованным DSC радиостанцией. Это происходит аналогично вызову судна на 16-м канале с предложением перейти для продолжения связи на другой канал.

9.5.5.1. Вызов с использованием Индивидуального каталога.

1. Нажмите клавишу . Появится меню "DSC MENU".
2. Нажатиями клавиш / выберите "INDIVIDUAL" (для отмена нажмите функциональную клавишу **QUIT**).
3. Нажмите функциональную клавишу **SELECT**.
4. Нажатиями клавиш / выберите контакт, которого хотите вызвать.
5. Нажмите функциональную клавишу **SELECT**. Затем с помощью клавиш / выберите канал, на котором хотите установить связь и снова нажмите клавишу **SELECT**. Если нужного канала нет в списке, нажмите функциональную клавишу **MANUAL**, с помощью клавиш / выберите нужный канал для связи и нажмите клавишу **SELECT**.
6. Нажмите функциональную клавишу **YES** для передачи индивидуального DSC вызова.
7. После получения подтверждения приема индивидуального вызова, радиостанция автоматически переключится на канал, установленный на шаге 5 и прозвучит звуковой сигнал.
8. Нажмите функциональную клавишу **QUIT**, чтобы прослушать канал и убедиться, что он не занят, затем нажмите клавишу **PTT** на ручном микрофоне и говорите.

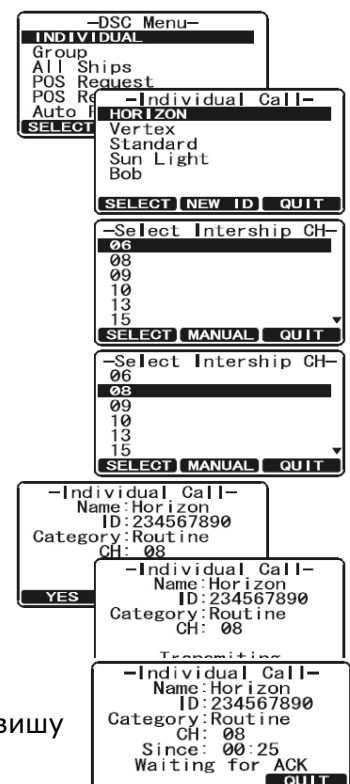

9.5.5.2. Индивидуальный вызов с ручным вводом MMSI.

Для связи с другим судном Вы можете ввести номер MMSI вручную

1. Нажмите клавишу **CALL MENU**. Появится меню "DSC MENU".
2. Нажатиями клавиш **▲/▼** выберите "INDIVIDUAL" (для отмена нажмите функциональную клавишу **QUIT**).
3. Нажмите функциональную клавишу **SELECT**.

ПРИМЕЧАНИЕ

Если до этого уже передавался индивидуальный вызов, то на дисплее радиостанции будет показано имя последнего вызываемого контакта. В этом случае нажмите функциональную клавишу **NEW ID** и следуйте инструкции далее.

4. Нажатиями клавиш **▲/▼** выберите "MANUAL" и нажмите функциональную клавишу **SELECT**.
5. Нажатиями клавиш **▲/▼**, выберите первый знак имени или названия судна, с которым Вы хотите связаться, затем нажмите клавишу **SELECT**, чтобы перейти к следующему знаку.
6. Повторите Шаг 5, чтобы ввести весь номер MMSI (9 цифр).
7. Если при вводе **MMSI** была допущена ошибка, нажимайте клавишу **BACK** до тех пор, пока не будет выбрана неверная цифра, затем клавишами **▲/▼** исправьте ошибку.
8. Нажатиями клавиш **▲/▼** выберите контакт, которого хотите вызвать.
9. Нажмите функциональную клавишу **SELECT**. Затем с помощью клавиш **▲/▼** выберите канал, на котором хотите установить связь и снова нажмите клавишу **SELECT**. Если нужного канала нет в списке, нажмите функциональную клавишу **MANUAL**, с помощью клавиш **▲/▼** выберите нужный канал для связи и нажмите клавишу **SELECT**.
10. Нажмите функциональную клавишу **YES** для передачи индивидуального DSC вызова.
11. После получения подтверждения приема индивидуального вызова, радиостанция автоматически переключится на канал, установленный на шаге 5 и прозвучит звуковой сигнал.
12. Нажмите функциональную клавишу **QUIT**, чтобы прослушать канал и убедиться, что он не занят, затем нажмите клавишу **PTT** на ручном микрофоне и говорите.

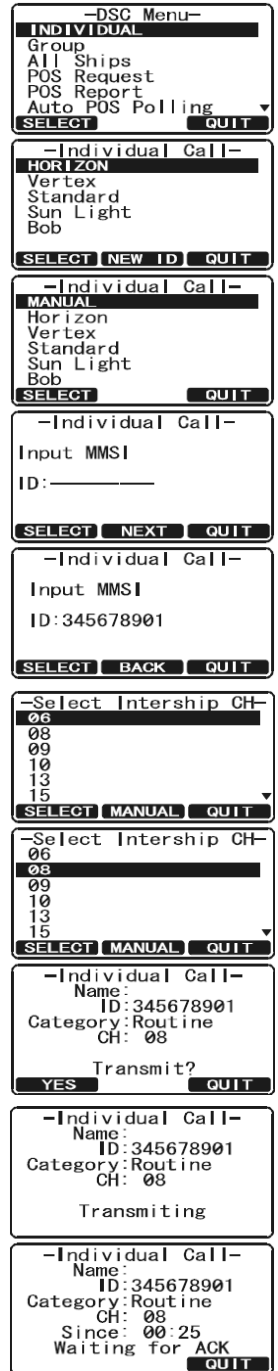

9.5.6. ПРИЕМ ИНДИВИДУАЛЬНОГО ВЫЗОВА

При приеме Индивидуального DSC вызова по умолчанию радиостанция автоматически посылает подтверждение приема вызываемому судну и переключается на запрашиваемый радиоканал. Если Вам необходимо знать, кто вызывает Вас перед тем как ответить на вызов, следуйте инструкции в **Разделе 9.5.2 "Настройка ответа на Индивидуальный вызов"** и установите режим "MANUAL".

1. При поступлении Индивидуального Вызова прозвучит звуковой сигнал, и радиостанция автоматически переключится на запрашиваемый канал. На дисплее будет показан номер MMSI вызывающего судна.

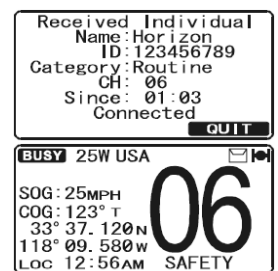

- вающей радиостанции.
- Нажмите любую клавишу, чтобы отключить звуковой сигнал.
- Нажмите функциональную клавишу **QUIT**, чтобы вернуться в режим радио.
- Нажмите **PTT** чтобы ответить вызывающему судну.

9.6. ЖУРНАЛ ПОСТУПИВШИХ ВЫЗОВОВ

GX1600 сохраняет логи переданных, принятых Аварийных DSC вызовов, а также других типов вызовов (Индивидуальных, Групповых, Всем Судам и т. д.) для последующего просмотра в специальный Журнал Поступивших Вызовов. Если вызов поступает в то время, когда радиостанция находится в дежурном режиме приёма DSC сигналов, на дисплее появляется значок "☐". **GX1600** может хранить до 24-ти последних переданных вызовов, до 27 Аварийных вызовов и до 64-х других типов вызовов.

9.6.1. ПРОСМОТР И ОТПРАВКА ПЕРЕДАННЫХ ВЫЗОВОВ, СОХРАНЕННЫХ В ЖУРНАЛЕ

- Нажмите клавишу **CALL MENU**. Появится меню "DSC SETUP".
- Нажатиями клавиш **▲/▼** выберите "DSC LOG".
- Нажмите функциональную клавишу **SELECT**, затем с помощью клавиш **▲/▼** выберите "TRANSMITTED LOG".
- Нажмите функциональную клавишу **SELECT**, затем нажатиями клавиш **▲/▼** выберите абонента (название или номер MMSI), которого Вы хотите просмотреть или переотправить вызов.
- Нажмите функциональную клавишу **SELECT**, чтобы просмотреть информацию о выбранном абоненте.
- При необходимости нажмите функциональную клавишу **CALL**, чтобы переотправить вызов.

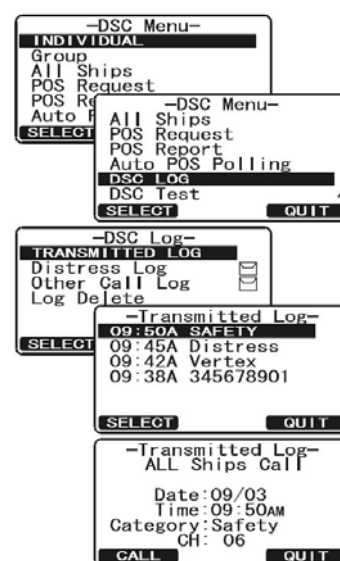

9.6.2. ПРОСМОТР АВАРИЙНЫХ DSC ВЫЗОВОВ, СОХРАНЕННЫХ В ЖУРНАЛЕ

- Нажмите клавишу **CALL MENU**. Появится меню "DSC SETUP".
- Нажатиями клавиш **▲/▼** выберите "DSC LOG".
- Нажмите функциональную клавишу **SELECT**, затем с помощью клавиш **▲/▼** выберите "DISTRESS LOG".
- Нажмите функциональную клавишу **SELECT**, затем нажатиями клавиш **▲/▼** выберите абонента (название или номер MMSI), которого Вы хотите просмотреть.

Примечание: При наличии непрочитанной записи о принятом вызове, напротив названия абонента (или номера MMSI) будет гореть иконка "☐".

- Нажмите функциональную клавишу **SELECT**, чтобы просмотреть информацию о выбранном абоненте.

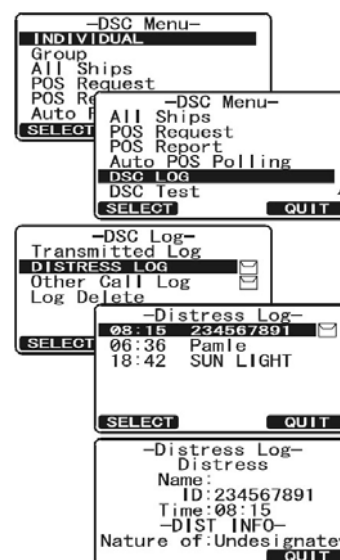

9.6.3. ПРОСМОТР ДРУГИХ ВЫЗОВОВ, СОХРАНЕННЫХ В ЖУРНАЛЕ

1. Нажмите клавишу **CALL MENU**. Появится меню "DSC SETUP".
2. Нажатиями клавиш **▲/▼** выберите "DSC LOG".
3. Нажмите функциональную клавишу **SELECT**, затем с помощью клавиш **▲/▼** выберите "OTHER CALL LOG".
4. Нажмите функциональную клавишу **SELECT**, затем нажатиями клавиш **▲/▼** выберите абонента (название или номер MMSI), которого Вы хотите просмотреть.
Примечание: При наличии непрочитанной записи о принятом вызове, напротив названия абонента (или номера MMSI) будет гореть иконка "✉".
5. Нажмите функциональную клавишу **SELECT**, чтобы просмотреть информацию о выбранном абоненте.

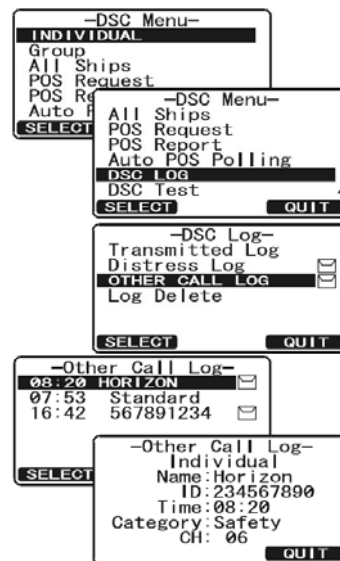

9.6.4. УДАЛЕНИЕ ЗАПИСЕЙ ИЗ ЖУРНАЛА ПОСТУПИВШИХ ВЫЗОВОВ

1. Нажмите клавишу **CALL MENU**. Появится меню "DSC SETUP".
2. Нажатиями клавиш **▲/▼** выберите "DSC LOG".
3. Нажмите функциональную клавишу **SELECT**, затем с помощью клавиш **▲/▼** выберите "LOG DELETE".
4. Нажмите функциональную клавишу **SELECT**, затем нажатиями клавиш **▲/▼** выберите нужную категорию ("TRANSMITTED LOG", "DISTRESS LOG", "OTHER CALL LOG"), из которой нужно удалить записи.
5. Нажмите функциональную клавишу **SELECT**.
 - 1) Если Вам необходимо удалить всех абонентов сразу, с помощью клавиш **▲/▼** выберите "ALL LOG DELETE", затем нажмите функциональную клавишу **SELECT** и нажмите **OK**. Нажмите функциональную клавишу **QUIT** несколько раз, чтобы вернуться в режим радио.
 - 2) Если Вам необходимо удалить запись об одном абоненте, с помощью клавиш **▲/▼** выберите "VIEW LOG LIST", затем нажмите функциональную клавишу **SELECT**. Нажатиями клавиш **▲/▼** выберите абонента (название или номер MMSI), которого Вы хотите удалить и нажмите клавишу **DELETE**. На экране будет показано предупреждение "Are your sure?", нажмите функциональную клавишу **OK**.
6. Нажмите функциональную клавишу **QUIT** несколько раз, чтобы вернуться в режим радио.

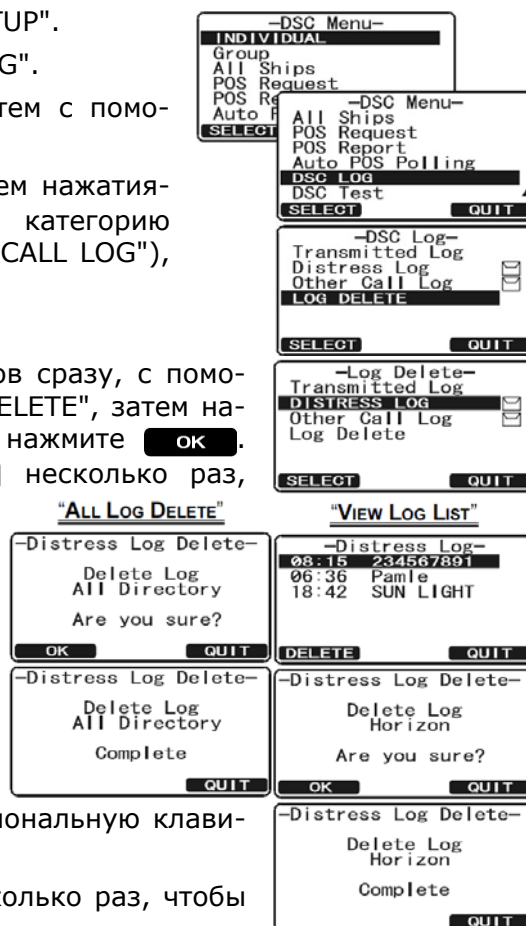

9.7. ГРУППОВОЙ ВЫЗОВ

Эта функция позволяет выполнять вызов сразу группы радиостанций (например, членов яхт-клуба) с использованием Группового DSC вызова и автоматически переключать их на нужный канал для голосовой связи. В радиостанцию может быть запрограммировано до 32 групповых номеров MMSI.

9.7.1. НАСТРОЙКА ГРУППОВОГО ВЫЗОВА

Для работы этой функции необходимо в каждую DSC УКВ радиостанцию группы запрограммировать один и тот же Групповой номер MMSI. Чтобы понимать принцип программирования Группового номера MMSI, нужно понимать, что для одиночного судна представляет Индивидуальный номер MMSI.

Индивидуальный MMSI: Первые три цифры называются MID (Мобильный Групповой Идентификатор) судна, указывающий страну, в которой зарегистрирован данный MMSI. Последние 6 цифр - индивидуальный ID, присваиваемый судну.

Пример: Допустим Ваш MMSI 366123456, "366" это MID, который обозначает страну и "123456" это ID Вашего судна

Групповой MMSI:

- Групповые MMSI номера не назначаются FFC или другими организациями, уполномоченными назначать суднам MMSI номера.
- По международным правилам первая цифра группового MMSI номера устанавливается "0". Во всех радиостанциях **Standard Horizon** при программировании группового MMSI, первая цифра номера установлена на "0" по умолчанию.
- Для номера MID индивидуального MMSI рекомендуется использовать вторую, третью и четвертую цифры группового номера MMSI, чтобы было понятно к какой стране относиться судно.
- Последние 5 цифр выделены для пользователей, которые входят в группу. Это очень важный момент, так как все радиостанции в группе должны иметь одинаковый групповой MMSI, таким образом, они могут связываться друг с другом. Есть шанс, что другая группа судов может быть запрограммирована на тот же групповой MMSI. Если такое произошло, просто поменяйте одну или несколько цифр из последних пяти.

1. Нажмите и удерживайте клавишу **CALL MENU** до появления "SETUP MENU".
2. С помощью клавиш **▲/▼** выберите меню "DSC SETUP".
3. Нажмите функциональную клавишу **SELECT**, затем с помощью клавиш **▲/▼** выберите "GROUP DIRECTORY".
4. Нажмите функциональную клавишу **SELECT**, затем с помощью клавиш **▲/▼** выберите "ADD".
5. Нажмите функциональную клавишу **SELECT**.
6. Нажатиями клавиш **▲/▼**, выберите первый знак имени группы, которую Вы хотите сохранить в каталоге.
7. Нажмите функциональную клавишу **SELECT**, чтобы сохранить первый знак и перейти к следующему знакоместу.
8. Повторите Шаги 6 – 7 до полного ввода всего имени. Оно может содержать до одиннадцати знаков. Если вы не используете все 11 знаков, нажимайте клавишу **ENT** для сдвига вправо. Таким же способом можно вставлять пробелы. Если при вводе была допущена ошибка, нажмите клавишу **BACK**, чтобы удалить ошибочный символ и с помощью клавиш **▲/▼** выберите правильный символ.
9. После того, как будет введен одиннадцатый символ (в т.ч. пробел), нажмите и удерживайте функциональную клавишу **ENT** для перехода к вводу группового номера **MMSI**.
10. Нажатиями клавиш **▲/▼** выберите вторую цифру номера **MMSI** (девять цифр: первая уже установлена "0"), затем нажмите функциональную клавишу **ENT**, чтобы перейти к вводу следующей цифры. Повторите эту процедуру до ввода остальных восьми цифр группового номера **MMSI**.
11. Если при вводе **MMSI** была допущена ошибка, нажимайте клавишу **BACK** до тех пор, пока не будет выбрана неверная

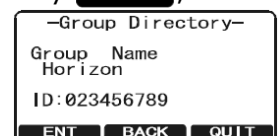
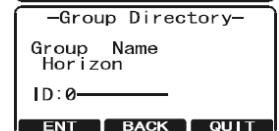
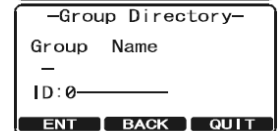
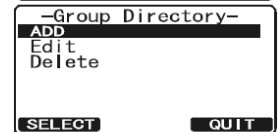
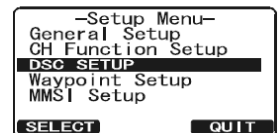
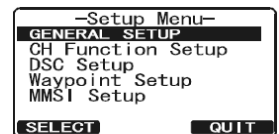

цифра, затем клавишами / исправьте ошибку.

12. Чтобы сохранить введенные данные, нажмите и удерживайте функциональную клавишу **ENT**.
13. Для ввода других Групповых адресов повторите шаги с 5-го по 12-й.
14. Нажмите несколько раз функциональную клавишу **QUIT**, чтобы выйти из этого меню и переключить радиостанцию в режим радио.

9.7.2. ПЕРЕДАЧА ГРУППОВОГО ВЫЗОВА

9.7.2.1. Вызов с использованием Индивидуального каталога.

1. Нажмите клавишу . Появится меню "DSC MENU".
2. Нажатиями клавиш / выберите "GROUP" (для отмены нажмите функциональную клавишу **QUIT**).
3. Нажмите функциональную клавишу **SELECT**. Радиостанция издаст звуковой сигнал и на дисплее отобразится последний групповой вызов.
4. Нажатиями клавиш / выберите группу "Group", которую хотите вызвать.
5. Нажмите функциональную клавишу **SELECT**. Затем с помощью клавиш / выберите канал, на котором хотите установить связь и снова нажмите клавишу **SELECT**. Если нужного канала нет в списке, нажмите функциональную клавишу **MANUAL**, с помощью клавиш / выберите нужный канал для связи и нажмите клавишу **SELECT**.
6. Нажмите функциональную клавишу **YES** для передачи группового DSC вызова.
7. После того как вызов будет отправлен, дисплей радиостанции примет вид, показанный на иллюстрации справа.
8. После передачи группового вызова, все радиостанции автоматически переключатся на канал, установленный на шаге 5.
9. Прослушайте канал и убедитесь, что он не занят, затем нажмите клавишу **PTT** на ручном микрофоне и говорите.

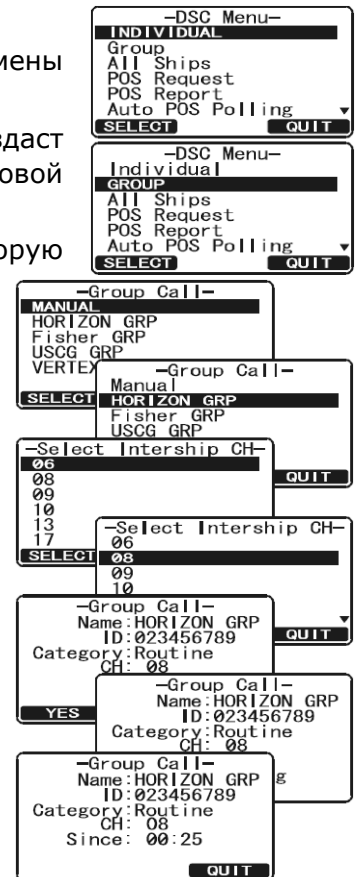

9.7.2.2. Групповой вызов с вводом MMSI вручную.

1. Нажмите клавишу . Появится меню "DSC MENU".
2. Нажатиями клавиш / выберите "GROUP" (для отмена нажмите функциональную клавишу **QUIT**).
3. Нажмите функциональную клавишу **SELECT**. Радиостанция издаст звуковой сигнал и на дисплее отобразится последний групповой вызов.
4. Нажатиями клавиш / выберите "MANUAL" и нажмите функциональную клавишу **SELECT**.
5. Нажмите функциональную клавишу **SELECT**.
6. Нажатиями клавиш / выберите первую цифру номера **MMSI** (девять цифр: первая уже установлена "0"), затем нажмите функциональную клавишу **ENT**, чтобы перейти к вводу следующей цифры. Повторите эту процедуру до ввода остальных восьми цифр группового номера **MMSI**.
7. Повторите Шаг 6, чтобы ввести весь номер MMSI (9 цифр).
8. Если при вводе **MMSI** была допущена ошибка, нажимайте

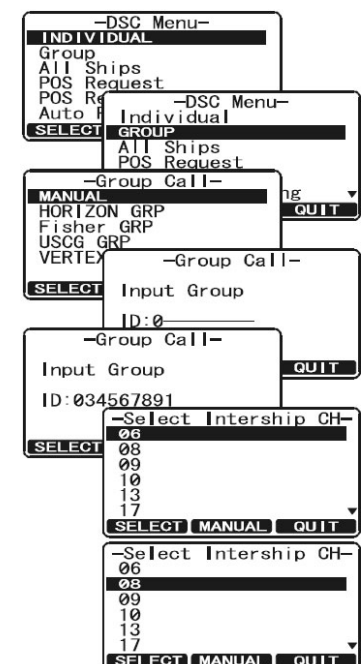

клавишу **BACK** до тех пор, пока не будет выбрана неверная цифра, затем клавишами / исправьте ошибку.

9. После окончания ввода номера MMSI нажмите и удерживайте функциональную клавишу **SELECT**.
10. С помощью клавиш / выберите канал, на котором хотите установить связь и снова нажмите клавишу **SELECT**. Если нужного канала нет в списке, нажмите функциональную клавишу **MANUAL**, с помощью клавиш / выберите нужный канал для связи и нажмите клавишу **SELECT**.
11. Нажмите функциональную клавишу **YES** для передачи группового DSC вызова.
12. После передачи группового вызова, все радиостанции автоматически переключатся на канал, установленный на шаге 10.
13. Прослушайте канал и убедитесь, что он не занят, затем нажмите клавишу **PTT** на ручном микрофоне и говорите.

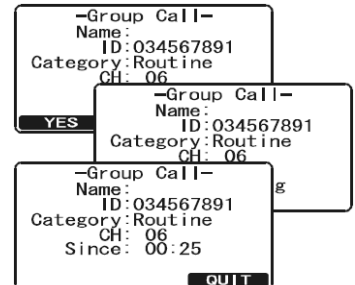

9.7.3. ПРИЕМ ГРУППОВОГО ВЫЗОВА

1. При поступлении Индивидуального Вызова прозвучит звуковой сигнал.
2. На дисплее радиостанции будет показан групповой номер MMSI.
3. Нажмите любую клавишу, чтобы отключить звуковой сигнал.
4. Следите за сообщениями, передаваемыми на канале Группового вызова.



В нижней части экрана радиостанции будут обозначены три функциональные клавиши:

- a. **ACCEPT**: Подтвердить автоматическое переключение радиостанции на Канал 16.

Примечание: Если клавиша не будет нажата в течение 30 секунд и более, радиостанция автоматически переключится на Канал 16.

- b. **PAUSE**: Временно отключить переключение на Канал 16.

- c. **QUIT**: Выйти на рабочий канал.

5. Если Вы хотите ответить на Групповой вызов, прослушайте канал и убедитесь, что он свободен, нажмите клавишу **PTT** на ручном микрофоне и говорите группе судов.
6. Нажмите функциональную клавишу **QUIT**, чтобы вернуться в режим радио.

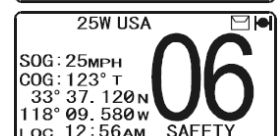

9.8. ЗАПРОС ПОЗИЦИИ

С внедрением технологии DSC стало возможным запрашивать в автоматическом режиме позицию другого судна и отображать его координаты на дисплее радиостанции **GX1600**. Дальнейшим шагом Standard Horizon в развитии явилась возможность отображения позиции запрашиваемого судна на экране GPS картплоттера, если таковой подключен к **GX1600**. Это отличная возможность для того, чтобы узнать нахождение другого судна. Например, положение друга, который ловит рыбу или человека, с которым вы путешествуете.

ПРИМЕЧАНИЕ

Другое судно должно иметь включенный GPS приемник, подключенный к DSC радиостанции, и которая не должна отклонять запросы позиции (См. Раздел "10.5. Индивидуальный вызов", чтобы ввести информацию в Индивидуальный каталог).

9.8.1. НАСТРОЙКА ОТВЕТА НА ЗАПРОС ПОЗИЦИИ

GX1600 может быть настроена на Автоматический или Ручной ответ при приеме Запроса позиции. Выбор важен в том случае, если Вы не хотите показывать своё местоположение. В Ручном режиме Вы видите на дисплее **MMSI** или имя абонента, запрашивающего Ваши координаты, и решаете, посылать ответ на этот запрос или нет.

1. Нажмите и удерживайте клавишу **CALL MENU** до появления "SETUP MENU".
2. Нажатиями клавиш **▲/▼** выберите "DSC SETUP".
3. Нажмите функциональную клавишу **SELECT**, затем с помощью клавиш **▲/▼** выберите "POSITION REPLY".
4. Нажмите функциональную клавишу **SELECT**, затем выберите "AUTOMATIC" или "MANUAL". В режиме "AUTOMATIC" после приема DSC сигнала о запросе позиции, радиостанция автоматически отправит местоположение Вашего судна. В режиме "MANUAL" на дисплее **GX1600** будет показано, кто запрашивает позицию и для отправки позиции необходимо подтвердить это действие нажатием функциональной клавиши **YES**.
5. Нажмите функциональную клавишу **ENT** для сохранения установок.
6. Для выхода из этого меню нажмите функциональную клавишу **QUIT** несколько раз.

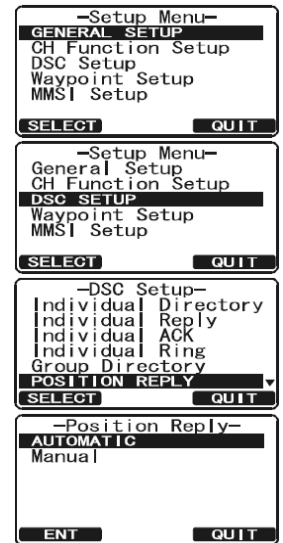

9.8.2. НАСТРОЙКА ЗВОНКА ПРИ ПОСТУПЛЕНИИ ЗАПРОСА ПОЗИЦИИ

В радиостанции **GX1600** есть возможность отключить звуковой сигнал при поступлении запроса позиции.

1. Нажмите и удерживайте клавишу **CALL MENU** до появления "SETUP MENU".
2. Нажатиями клавиш **▲/▼** выберите "DSC SETUP".
3. Нажмите функциональную клавишу **SELECT**, затем с помощью клавиш **▲/▼** выберите "DSC BEEP".
4. Нажмите функциональную клавишу **SELECT**, затем с помощью клавиш **▲/▼** выберите "POS REQUEST".
5. Нажмите функциональную клавишу **ENT**, затем с помощью клавиш **▲/▼** выберите "OFF".
6. Нажмите функциональную клавишу **ENT** для сохранения установок.
7. Для выхода из этого меню нажмите функциональную клавишу **QUIT** несколько раз.

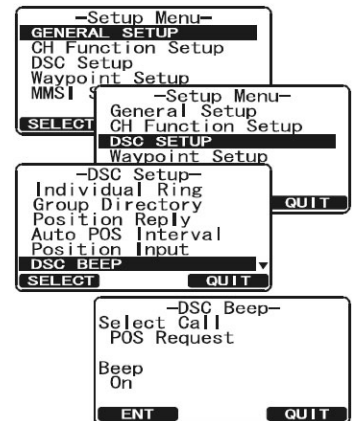

Чтобы обратно включить звуковой сигнал, повторите действия, описанные в данном разделе, только на шаге 5 с помощью клавиш **▲/▼** выберите "ON".

9.8.3. ПЕРЕДАЧА ЗАПРОСА ПОЗИЦИИ ДРУГОМУ СУДНУ

9.8.3.1. Запрос позиции с использованием Индивидуального каталога.

1. Нажмите клавишу . Появится меню "DSC MENU".
2. Нажатиями клавиш выберите "POS REQUEST" и снова нажмите клавишу .
3. Нажатиями клавиш выберите имя абонента, которое было записано в Индивидуальный каталог и нажмите функциональную клавишу .
4. Нажатиями клавиш выберите тип вызова ("ROUTINE" или "SAFETY") и нажмите функциональную клавишу .
5. Нажмите функциональную клавишу для передачи DSC вызова Запрос позиции.
6. После того как позиция от запрашиваемого судна будет принята, она отобразится на экране **GX1600** и будет передана на подключенный GPS Картплоттер.
7. Для выхода из этого меню нажмите функциональную клавишу несколько раз.

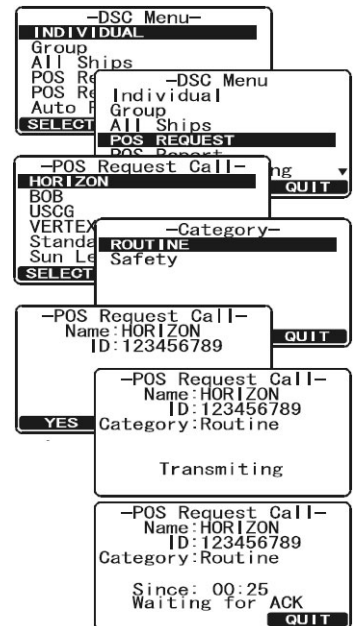

ПРИМЕЧАНИЕ

Если не может принять данные о местоположении от запрашиваемого судна, на дисплее радиостанции высветиться сообщение "NO POSITION DATA"

9.8.3.2. Запрос позиции с ручным вводом номера MMSI.

Вы можете запросить позицию судна введя номер MMSI вручную.

1. Нажмите клавишу . Появится меню "DSC MENU".
2. Нажатиями клавиш выберите "POS REQUEST".
3. Нажмите функциональную клавишу , на дисплее отобразится последний индивидуальный вызов.
4. Нажатиями клавиш выберите "MANUAL" и нажмите функциональную клавишу .
5. Нажатиями клавиш выберите первую цифру номера **MMSI** (девять цифр), затем нажмите функциональную клавишу , чтобы перейти к вводу следующей цифры.
6. Повторите Шаг 5, чтобы ввести весь номер MMSI (9 цифр).
7. Если при вводе **MMSI** была допущена ошибка, нажимайте клавишу до тех пор, пока не будет выбрана неверная цифра, затем клавишами исправьте ошибку.
8. После окончания ввода номера MMSI нажмите и удерживайте функциональную клавишу .
9. Нажатиями клавиш выберите тип вызова ("ROUTINE" или "SAFETY") и нажмите функциональную клавишу .
10. Нажмите функциональную клавишу для передачи DSC Запроса позиции.
11. После того как позиция от запрашиваемого судна будет принята,

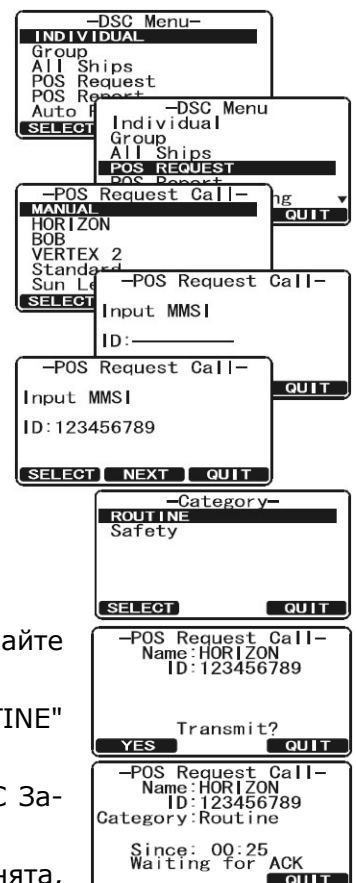

она отобразится на экране **GX1600** и будет передана на подключенный GPS Картплоттер.

12. Для выхода из этого меню нажмите функциональную клавишу **QUIT** несколько раз.

9.8.4. ПРИЕМ ЗАПРОСА ПОЗИЦИИ

При приёме Запроса Позиции от другого судна включается звуковой сигнал, и на дисплее показывается сообщение "POS REQUEST". Работа и функции радиостанции зависят от установок "POS REPLY" в меню "DSC SETUP".

Автоматический ответ:

1. После получения запроса позиции 4 раза звучит звуковой сигнал. Затем радиостанция передаёт запрошенные координаты запрашивающему судну в автоматическом режиме.
2. Для выхода из режима Запроса Позиции нажмите клавишу **QUIT**.



Ручной ответ:

1. При получении вызова Запроса Позиции от другого судна дисплей **GX1100S** примет вид, показанный справа. Прозвучит звуковой сигнал.
2. Звуковой сигнал будет звучать 2 минуты. Чтобы послать ответ на Запрос Позиции вызывающему судну, нажмите клавишу **REPLY**. Чтобы не отправлять ответ и выйти из этого меню, нажмите функциональную клавишу **QUIT**.

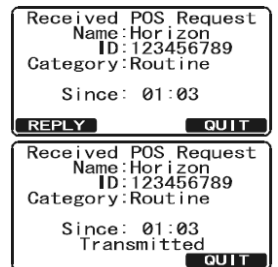

9.9. ОТЧЕТ О ПОЗИЦИИ

Эта функция подобна Запросу Позиции, однако вместо того, чтобы запрашивать координаты местоположения другого судна, Вам нужно отправить свои координаты этому судну без запроса с его стороны. Чтобы отправить координаты своей позиции необходимо, чтобы к радиостанции был подключен GPS приемник.

ПРИМЕЧАНИЕ

Для передачи вызова Отчет о позиции необходимо, чтобы к радиостанции был подключен GPS приемник и в Индивидуальный каталог радиостанции был записан номер абонента, которому Вы собираетесь отправлять координаты. Чтобы настроить каталог смотрите Раздел "9.5.1. Настройка каталога Индивидуальных/Позиционных вызовов".

9.9.1. НАСТРОЙКА ЗВОНКА ОТЧЕТА О ПОЗИЦИИ



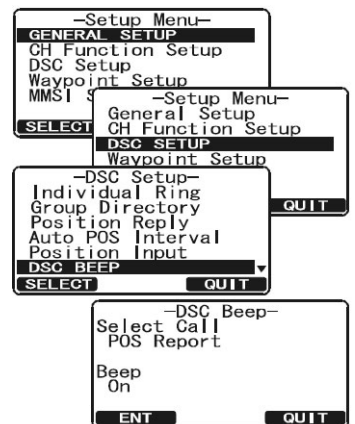









1. Нажмите и удерживайте клавишу **CALL MENU** до появления "SETUP MENU".
2. Нажатиями клавиш **▲/▼** выберите "DSC SETUP".
3. Нажмите функциональную клавишу **SELECT**, затем с помощью клавиш **▲/▼** выберите "DSC BEEP".
4. Нажмите функциональную клавишу **SELECT**, затем с помощью клавиш **▲/▼** выберите "POS REPORT".
5. Нажмите функциональную клавишу **ENT**, затем с помощью клавиш **▲/▼** выберите "OFF".
6. Нажмите функциональную клавишу **ENT** для сохранения установок.
7. Для выхода из этого меню нажмите функциональную клавишу **QUIT** несколько раз.



Чтобы обратно включить звуковой сигнал, повторите действия, описанные в данном разделе, только на шаге 5 с помощью клавиш / выберите "ON".

9.9.2. ПЕРЕДАЧА DSC ОТЧЁТА О ПОЗИЦИИ





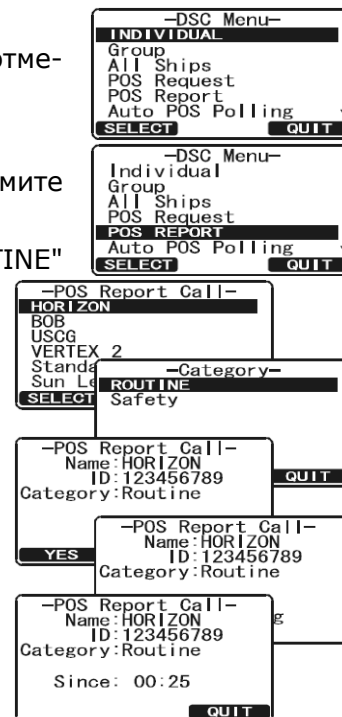













9.9.2.1. Отчет о позиции с использованием Индивидуального каталога.

1. Нажмите клавишу . Появится меню "DSC MENU".
2. Нажатиями клавиш / выберите "POS REPORT" (для отмены нажмите ).
3. Нажмите функциональную клавишу .
4. Нажатиями клавиш / выберите имя абонента и нажмите функциональную клавишу .
5. Нажатиями клавиш / выберите тип вызова ("ROUTINE" или "SAFETY") и нажмите функциональную клавишу .
6. Нажмите функциональную клавишу  для передачи DSC вызова Запрос позиции.
7. Для выхода из этого меню нажмите функциональную клавишу  несколько раз.



9.9.2.2. Отчет о позиции с ручным вводом номера MMSI.

Вы можете отправить позицию Вашего судна введя номер MMSI вручную.

1. Нажмите клавишу . Появится меню "DSC MENU".
2. Нажатиями клавиш / выберите "POS REPORT" (для отмены нажмите .
3. Нажмите функциональную клавишу , радиостанция издаст звуковой сигнал и на экран выведется меню вызова Отчет о позиции.
4. Нажатиями клавиш / выберите "MANUAL" и нажмите функциональную клавишу .
5. Нажатиями клавиш / выберите первую цифру номера **MMSI**, затем нажмите функциональную клавишу , чтобы перейти к вводу следующей цифре.
6. Повторите Шаг 5, чтобы ввести весь номер MMSI (9 цифр).
7. Если при вводе **MMSI** была допущена ошибка, нажимайте клавишу  до тех пор, пока не будет выбрана неверная цифра, затем клавишами / исправьте ошибку.
8. После окончания ввода номера MMSI нажмите и удерживайте функциональную клавишу .
9. Нажатиями клавиш / выберите тип вызова ("ROUTINE" или "SAFETY") и нажмите функциональную клавишу .
10. Нажмите функциональную клавишу  для передачи

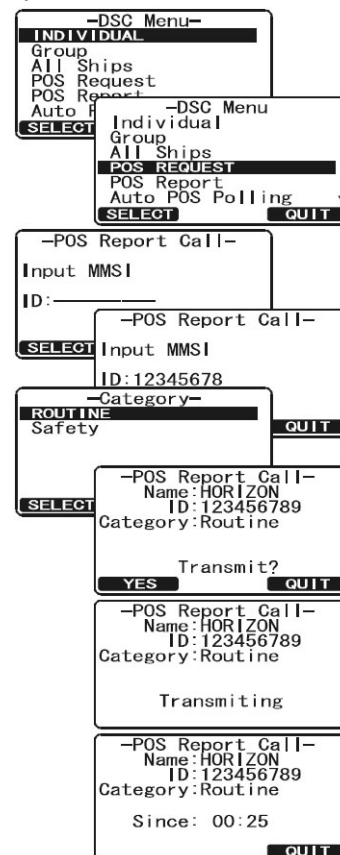



DSC Отчета о позиции.

11. Для выхода из этого меню нажмите функциональную клавишу **QUIT** несколько раз.

9.9.3. ПРИЕМ DSC ОТЧЁТА О ПОЗИЦИИ

Когда другое судно передает свое местоположение на **GX1600**, происходит следующее:

1. При получении вызова Отчета о Позиции от другого судна, прозвучит звуковой сигнал и на дисплее отобразятся принятые данные. Также принятые данные с помощью последовательностей DSC и DSE могут передаваться через выход NMEA на подключенный к радиостанции GPS Картплоттер или компьютер.
2. Нажмите любую клавишу, чтобы отключить сигнал.
3. Нажимайте клавиши /, чтобы посмотреть на дисплее принятую информацию.
4. Чтобы выйти из этого режима, нажмите клавишу **QUIT**.



9.9.4. НАВИГАЦИЯ ПО ОТЧЁТУ О ПОЗИЦИИ

В **GX1600** есть возможность выполнять навигацию по координатам принятым в Отчете о позиции, с помощью дисплея Компас. Это делается следующим образом.

1. После получения Отчета о позиции нажмите функциональную клавишу **TO WPT**.
2. Для того, чтобы начать навигацию, используйте дисплей Компас. Для этого нажмите и удерживайте клавишу **ENT**. На этом дисплее будет показана дистанция и курс до принимающего судна и оно будет отображаться на дисплее в виде точки (●).

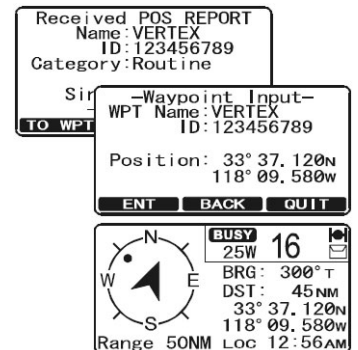

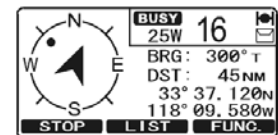

9.9.5. ОСТАНОВКА НАВИГАЦИИ ПО ОТЧЁТУ О ПОЗИЦИИ

Для остановки навигации к путевой точке нажмите одну из функциональных клавиш, затем нажмите клавишу **STOP**. Радиостанция переключится в режим радио.



9.9.6. СОХРАНЕНИЕ ОТЧЕТА О ПОЗИЦИИ КАК ПУТЕВОЙ ТОЧКИ

В памяти **GX1600** можно сохранить Отчет о позиции как путевую точку.

1. После получения вызова Отчета о Позиции: Нажмите клавишу **SAVE**.
2. Нажатиями клавиш / измените первую букву названия путевой точки и нажмите функциональную клавишу **ENT**.
3. Повторите Шаг 2, чтобы ввести полное название WPT.
4. Чтобы сохранить путевую точку в памяти, нажмите клавишу **ENT**.

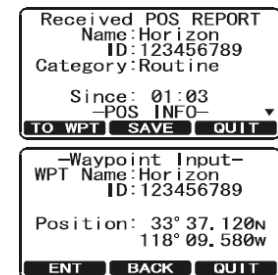

9.9.7. НАВИГАЦИЯ ПО СОХРАНЕННОЙ ПУТЕВОЙ ТОЧКЕ

1. Нажмите и удерживайте клавишу **CALL MENU**, пока не появится меню "SETUP MENU".
2. Нажатиями клавиш **▲/▼** выберите "GENERAL SETUP".
3. Нажмите функциональную клавишу **SELECT** и нажатиями клавиш **▲/▼** выберите "DISPLAY".
4. Нажатиями клавиш **▲/▼** выберите "WAYPOINT" и нажмите функциональную клавишу **ENT**.
5. Нажатиями клавиш **▲/▼** выберите название путевой точки и нажмите функциональную клавишу **ENT**.
6. После нажатия клавиши **ENT** радиостанция переключится на дисплей Компас и начнет навигацию к путевой точке. Будет показана дистанция и курс до сохраненной точки, которая будет отображаться на дисплее в виде точки (●).

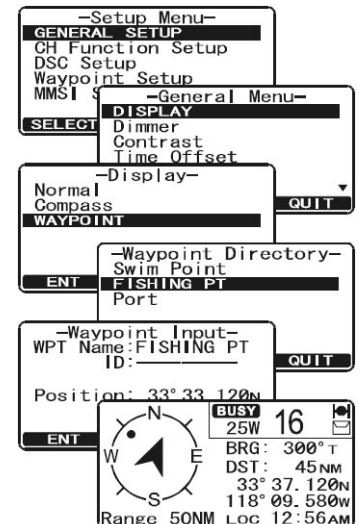

9.10. РУЧНОЙ ВВОД ДАННЫХ GPS (ШИРОТА/ДОЛГОТА)

В том случае, если к **GX1600** не подключен GPS приемник или он вышел из строя, Вы можете послать координаты местоположения Вашего судна ширину/долготу вручную. Это может понадобиться если необходимо послать Аварийный DSC сигнал или Отчет о позиции, содержащий информацию о Вашем местоположении.

1. Нажмите и удерживайте клавишу **CALL MENU**, пока не появится меню "SETUP MENU", затем с помощью клавиш **▲/▼** выберите "GENERAL SETUP".
2. Нажмите функциональную клавишу **SELECT** и нажатиями клавиш **▲/▼** выберите "POSITION INPUT".
3. Нажмите функциональную клавишу **SELECT**. Прозвучит короткий звуковой сигнал и дисплей радиостанции примет вид, как показано на иллюстрации справа.
4. Введите координаты местоположения Вашего судна широту/долготу и текущее время в 24-х часовом формате. Используйте клавиши для выбора цифры и нажимайте функциональную клавишу **ENT** для перехода к следующему знакоместу. В случае возникновения ошибки используйте клавишу **BACK**.
5. Чтобы сохранить введенные данные нажмите и удерживайте функциональную клавишу **ENT**.
6. Для выхода из этого меню нажмите функциональную клавишу **QUIT** несколько раз.

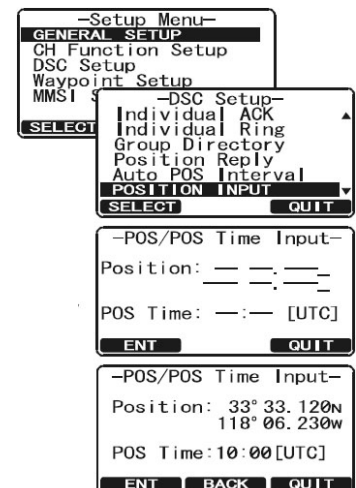

9.11. АВТОМАТИЧЕСКИЙ ЗАПРОС ПОЗИЦИИ

В **GX1600** есть возможность автоматически отслеживать позицию максимум четырех радиостанций, сохраненных в Индивидуальном каталоге.

9.11.1. УСТАНОВКА ВРЕМЕННОГО ИНТЕРВАЛА МЕЖДУ ЗАПРОСАМИ

1. Нажмите и удерживайте клавишу **CALL MENU** до появления "SETUP MENU".
2. Нажатиями клавиш **▲/▼** выберите "DSC SETUP".
3. Нажмите функциональную клавишу **SELECT**, затем с помощью клавиш **▲/▼** выберите "AUTO POS INTERVAL".
4. Нажатиями клавиш **▲/▼** выберите необходимый интервал (1, 2, 3, 4, 5, 10, 20, 30 или 40 минут) и нажмите функциональную клавишу **ENT**.
5. Для выхода из этого меню нажмите функциональную клавишу **QUIT** несколько раз.

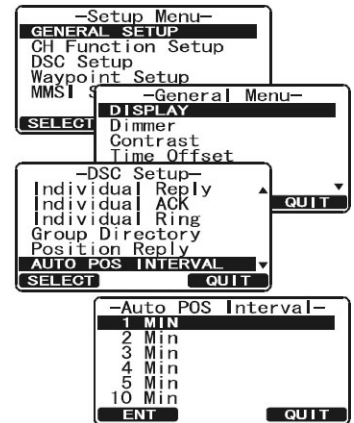

9.11.2. ВЫБОР РАДИОСТАНЦИЙ ДЛЯ АВТОМАТИЧЕСКИХ ЗАПРОСОВ (слежения)

ПРИМЕЧАНИЕ

Для выбора радиостанций используется Индивидуальный каталог. Следуйте инструкции в Разделе **9.5.1. "НАСТРОЙКА КАТАЛОГА ИНДИВИДУАЛЬНЫХ/ПОЗИЦИОННЫХ ВЫЗОВОВ"** и сохраните номера MMSI тех станций, которые хотите отслеживать.

1. Нажмите функциональную клавишу **CALL MENU**. Появится меню "DSC MENU".
2. Нажатиями клавиш **▲/▼** выберите "AUTO POS POLLING", затем нажмите клавишу **SELECT**.
3. Нажатиями клавиш **▲/▼** выберите "SELECT ADDRESS", затем нажмите клавишу **SELECT**.
4. Откроется меню, в котором будет доступно четыре вызываемых радиостанции. Выберите "CALL 1" и нажмите функциональную клавишу **SELECT**.
5. На экране будет показан список радиостанций, сохраненных в Индивидуальном каталоге. Нажатиями клавиш **▲/▼** выберите нужную запись и нажмите функциональную клавишу **SELECT**.
6. Повторите шаг 4 и 5 для "CALL 2", "CALL 3", "CALL 4".
7. После окончания установок, для выхода из этого меню нажмите функциональную клавишу **QUIT** несколько раз.

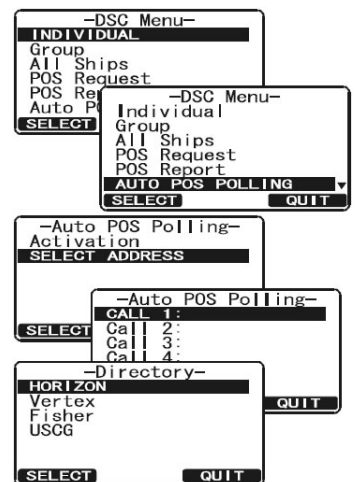

9.11.3. ВКЛЮЧЕНИЕ/ВЫКЛЮЧЕНИЕ АВТОМАТИЧЕСКОГО ЗАПРОСА ПОЗИЦИИ

1. Нажмите функциональную клавишу **CALL MENU**. Появится меню "DSC MENU".
2. Нажатиями клавиш **▲/▼** выберите "AUTO POS POLLING", затем нажмите клавишу **SELECT**.
3. Нажатиями клавиш **▲/▼** выберите "ACTIVATION", затем нажмите клавишу **SELECT**.
4. Выберите "START", чтобы включить передачу или "STOP", чтобы отключить передачу автоматических запросов.
5. Нажмите функциональную клавишу **ENT**.
6. Для выхода из этого меню нажмите функциональную клавишу **QUIT** несколько раз.

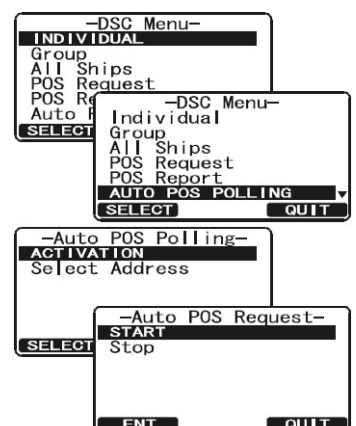

ПРИМЕЧАНИЕ

После приема Отчета о позиции от запрашиваемого судна, экран радиостанции примет вид, показанный на иллюстрации справа. Также эти данные передаются через выход NMEA 0183 на GPS Картплоттер в виде DSC и DSE последовательностей.

```
Received AN ACKNOWLEDG
Name:
ID: 123456789
Category: Routine
Since: 00:25
QUIT
```

9.12. ПРОВЕРКА DSC





Следуйте следующим инструкциям, чтобы убедиться, что возможности селективного цифрового вызова нормально функционируют с другими DSC радиостанциями.

Для проверки DSC вызова необходимо сохранить номер MMSI другого судна в Индивидуальный каталог или ввести этот номер вручную.

9.12.1. ПРОГРАММИРОВАНИЕ НОМЕРА MMSI В ИНДИВИДУАЛЬНЫЙ КАТАЛОГ

Смотрите Раздел 9.5.1. "Настройка каталога Индивидуальных/Позиционных вызовов".

9.12.2. ПРОВЕРКА DSC С ПОМОЩЬЮ ИНДИВИДУАЛЬНОГО КАТАЛОГА

1. Нажмите клавишу . Появится меню "DSC MENU".
2. Нажатиями клавиш / выберите "DSC TEST", затем нажмите функциональную клавишу **SELECT**.
3. С помощью клавиш / выберите название судна и нажмите функциональную клавишу **SELECT**.
4. Нажмите функциональную клавишу **YES**, чтобы отправить проверочный DSC вызов.

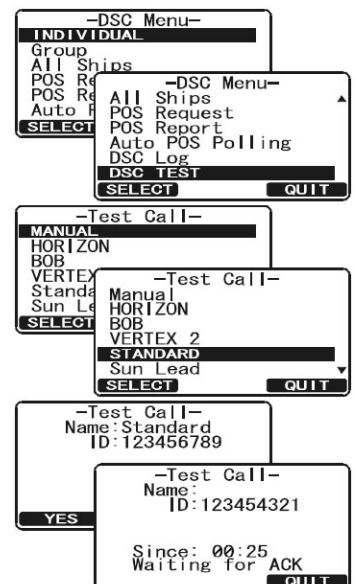

ПРИМЕЧАНИЕ

После приема подтверждения о том, что проверяемая радиостанция получила проверочный DSC вызов, на дисплее будет показана надпись TEST ACK, подтверждающая, что проверочный вызов получен.

```
Received TEST ACK
Name: Standard
ID: 123456789
Category: Routine
Since: 00:25
QUIT
```

9.12.3. ПРОВЕРОЧНЫЙ DSC ВЫЗОВ С ВВОДОМ НОМЕРА MMSI ВРУЧНУЮ

1. Нажмите клавишу . Появится меню "DSC MENU".
2. Нажатиями клавиш / выберите "DSC TEST", затем нажмите функциональную клавишу **SELECT**.
3. С помощью клавиш / выберите "MANUAL" и нажмите функциональную клавишу **SELECT**.
4. Нажатиями клавиш / выберите первую цифру номера **MMSI**, затем нажмите функциональную клавишу **SELECT**.
5. Повторите Шаг 4, чтобы ввести весь номер MMSI (9 цифр).
6. Нажмите и удерживайте функциональную клавишу **SELECT**, чтобы перейти к странице проверочного DSC вызова.
7. Нажмите функциональную клавишу **YES**, чтобы отправить проверочный DSC вызов.

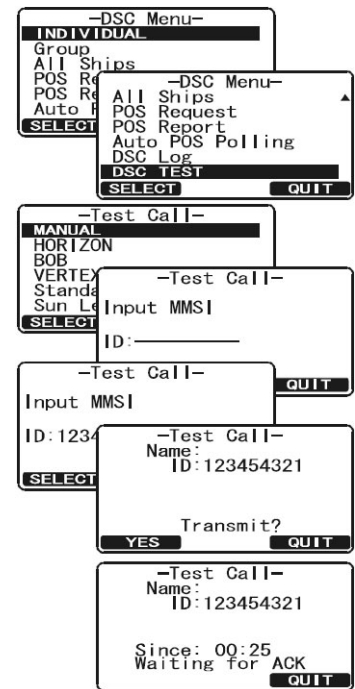
**ПРИМЕЧАНИЕ**

После приема подтверждения о том, что проверяемая радиостанция получила проверочный DSC вызов, на дисплее будет показана надпись TEST ACK, подтверждающая, что проверочный вызов получен.



10. НАСТРОЙКИ РАДИОСТАНЦИИ

С помощью выносного коммуникатора **RAM3 (СМР30)** также можно изменять настройки радиостанции используя инструкции, приведенные ниже.

10.1. ДИСПЛЕЙ

В дополнение к экрану "NORMAL", который установлен по умолчанию в **GX1600** можно включить дополнительные экраны, которые описаны ниже.

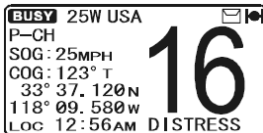

Обычный дисплей

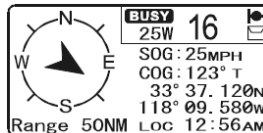

Дисплей Компас

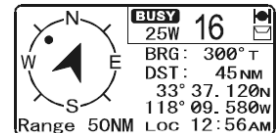

Дисплей Путевые Точки

1. Нажмите и удерживайте клавишу **CALL MENU** до появления "SETUP MENU", затем с помощью клавиш **▲**/**▼** выберите "GENERAL SETUP".
2. Нажмите функциональную клавишу **SELECT**, затем нажатиями клавиш **▲**/**▼** выберите "DISPLAY".
3. Нажмите функциональную клавишу **SELECT**.
4. Нажатиями клавиш **▲**/**▼** выберите необходимый вид дисплея "NORMAL", "COMPASS" или "WAYPOINT".
5. Чтобы сохранить установки, нажмите функциональную клавишу **ENT**.
6. Для выхода из этого меню нажмите функциональную клавишу **QUIT** несколько раз.

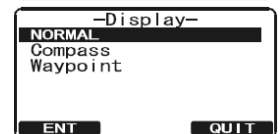
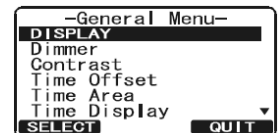
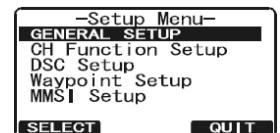

10.2. НАСТРОЙКА ПОДСВЕТКИ

1. Нажмите и удерживайте клавишу **CALL MENU** до появления "SETUP MENU", затем с помощью клавиш **▲**/**▼** выберите "GENERAL SETUP".
2. Нажмите функциональную клавишу **SELECT**, затем нажатиями клавиш **▲**/**▼** выберите "DIMMER".
3. Нажмите функциональную клавишу **SELECT** и с помощью клавиш **▲**/**▼** выберите необходимый уровень подсветки (высокий уровень "HIGH" установлен по умолчанию). Если будет выбран пункт "OFF", то подсветка экрана будет выключена.
4. Чтобы сохранить установки, нажмите функциональную клавишу **ENT**.
5. Для выхода из этого меню нажмите функциональную клавишу **QUIT** несколько раз.

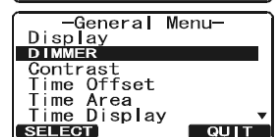

10.3. НАСТРОЙКА КОНТРАСТНОСТИ

1. Нажмите и удерживайте клавишу **CALL MENU** до появления "SETUP MENU", затем с помощью клавиш **▲/▼** выберите "GENERAL SETUP".
2. Нажмите функциональную клавишу **SELECT**, затем нажатиями клавиш **▲/▼** выберите "CONTRAST".
3. Нажмите функциональную клавишу **SELECT** и с помощью клавиш **▲/▼** выберите необходимый уровень контрастности экрана, который может быть установлен от "0" до "31".
4. Чтобы сохранить установки, нажмите функциональную клавишу **ENT**.
5. Для выхода из этого меню нажмите функциональную клавишу **QUIT** несколько раз.

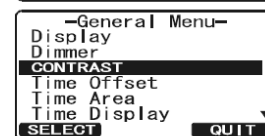
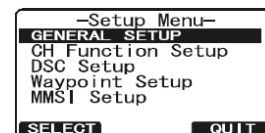

10.4. ПОПРАВКА ВРЕМЕНИ

Устанавливает смещение времени между местным временем и UTC (без смещения) и отображается на дисплее только когда к радиостанции подключен GPS Картплоттер.

1. Нажмите и удерживайте клавишу **CALL MENU** до появления "SETUP MENU", затем с помощью клавиш **▲/▼** выберите "GENERAL SETUP".
2. Нажмите функциональную клавишу **SELECT**, затем нажатиями клавиш **▲/▼** выберите "TIME OFFSET".
3. Нажмите функциональную клавишу **SELECT** и с помощью клавиш **▲/▼** выберите смещение времени, в зависимости от Вашего местоположения. Смотрите изображение ниже, чтобы определить свою поправку. Если установлено "00:00", значит местное время будет такое же, как и UTC (Universal Time Coordinated или GMT Greenwich Mean Time).
4. Чтобы сохранить установки, нажмите функциональную клавишу **ENT**.
5. Для выхода из этого меню нажмите функциональную клавишу **QUIT** несколько раз.







Таблица поправок времени

10.5. ВРЕМЕННАЯ ЗОНА

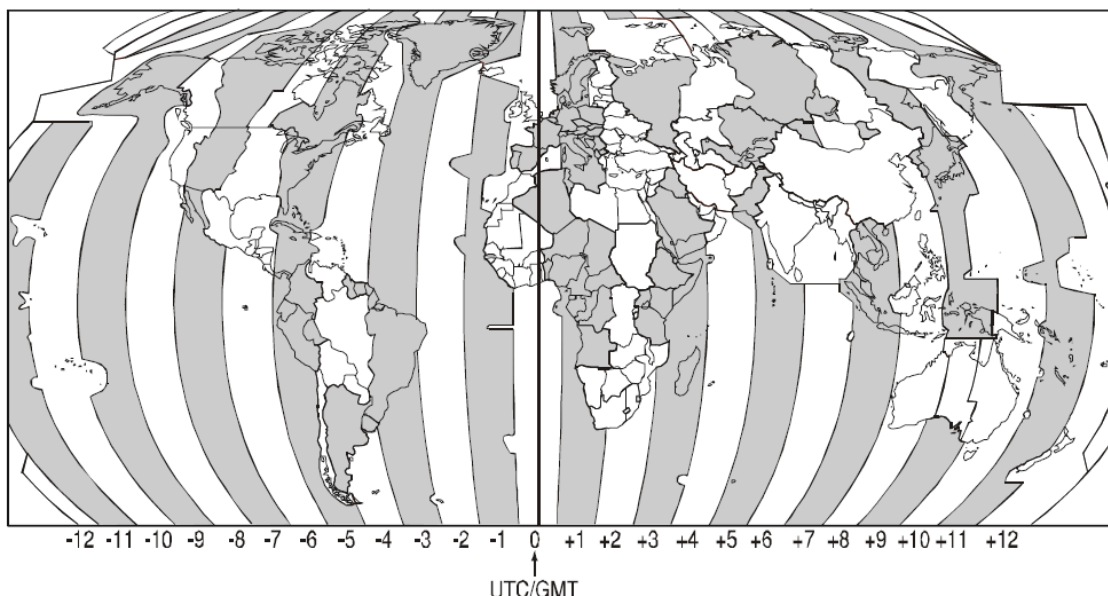
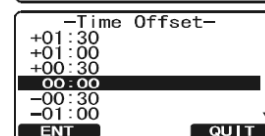
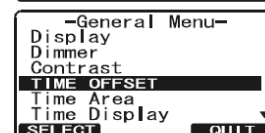
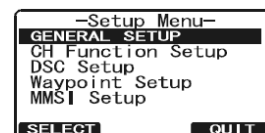



В этом разделе описано, как поменять отображение времени на дисплее между местным временем и UTC (время, передаваемое на радиостанцию через GPS).

1. Нажмите и удерживайте клавишу  до появления "SETUP MENU", затем с помощью клавиш  выберите "GENERAL SETUP".
2. Нажмите функциональную клавишу **SELECT**, затем нажатиями клавиш  выберите "TIME AREA".
3. Нажмите функциональную клавишу **SELECT** и с помощью клавиш  выберите нужное отображение времени "UTC" или "LOCAL".
4. Чтобы сохранить установки, нажмите функциональную клавишу **ENT**.
5. Для выхода из этого меню нажмите функциональную клавишу **QUIT** несколько раз.



10.6. ОТОБРАЖЕНИЕ ВРЕМЕНИ

Эта опция позволяет настроить отображение времени в 12-ти или 24-х часовом формате.

1. Нажмите и удерживайте клавишу  до появления "SETUP MENU", затем с помощью клавиш  выберите "GENERAL SETUP".
2. Нажмите функциональную клавишу **SELECT**, затем нажатиями клавиш  выберите "TIME DISPLAY".
3. Нажмите функциональную клавишу **SELECT** и с помощью клавиш  выберите "12 HOUR" или "24 HOUR".
4. Чтобы сохранить установки, нажмите функциональную клавишу **ENT**.
5. Для выхода из этого меню нажмите функциональную клавишу **QUIT** несколько раз.







10.7. НАСТРОЙКА ЕДИНИЦ ИЗМЕРЕНИЯ

Эта настройка позволяет установить единицы измерения скорости и дистанции, которые будут отображаться на экране. "Knot" (узлы), "Mile/Hour" (мили/ч), "KiloMeter/hour" (км/ч) для скорости и "Nautical Mile" (морские мили), "KiloMeter" (километры) для дистанции.

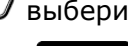
ПРИМЕЧАНИЕ

Для того, чтобы на экране радиостанции отображалась информация о скорости и расстоянии, необходимо подключить GPS приемник.

1. Нажмите и удерживайте клавишу  до появления "SETUP MENU", затем с помощью клавиш  выберите "GENERAL SETUP".
2. Нажмите функциональную клавишу **SELECT**, затем нажатиями клавиш  выберите "UNIT OF MEASURE".
3. Нажмите функциональную клавишу **SELECT** и с помощью клавиш  выберите "SPEED" или "DISTANCE".
4. Нажмите функциональную клавишу **SELECT** и с помощью клавиш  выберите единицу измерения, которую Вы хотите установить для данного параметра. Доступны следующие значения: KTS (узлы), MPH (мили/час) и KMH (км/ч) для скорости и NM (морские мили), SM (сухопутные мили) и KM (километры) для расстояния.
5. Чтобы сохранить установки, нажмите функциональную клавишу **ENT**.

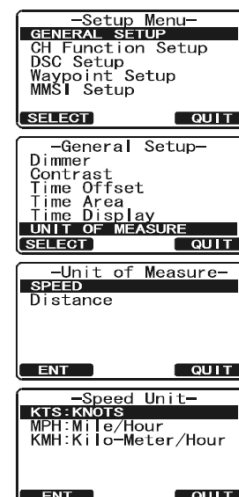

6. Для выхода из этого меню нажмите функциональную клавишу **QUIT** несколько раз.

10.8. НАСТРОЙКА COG (КУРС ОТНОСИТЕЛЬНО ЗЕМЛИ)

В этом меню можно настроить отображение GPS COG (курса относительно земли) как истинный или магнитный.



ПРИМЕЧАНИЕ

Чтобы на экране радиостанции отображался COG необходимо подключить GPS приемник.

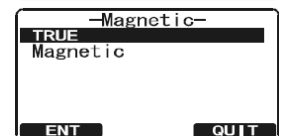
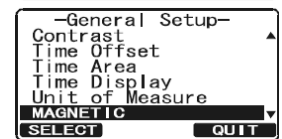
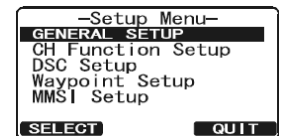
1. Нажмите и удерживайте клавишу  до появления "SETUP MENU", затем с помощью клавиш  выберите "GENERAL SETUP".
2. Нажмите функциональную клавишу **SELECT**, затем нажатиями клавиш  выберите "MAGNETIC".
3. Нажмите функциональную клавишу **SELECT** и с помощью клавиш  выберите "TRUE" или "MAGNETIC".
4. Чтобы сохранить установки, нажмите функциональную клавишу **ENT**.
5. Для выхода из этого меню нажмите функциональную клавишу **QUIT** несколько раз.





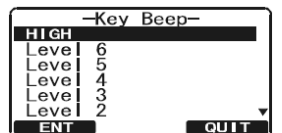
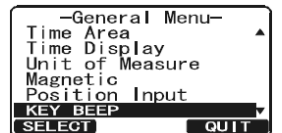
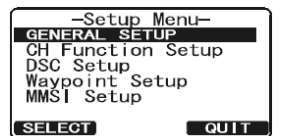

10.9. НАСТРОЙКА ЗВУКОВОГО СИГНАЛА ПРИ НАЖАТИИ КЛАВИШ

1. Нажмите и удерживайте клавишу  до появления "SETUP MENU", затем с помощью клавиш  выберите "GENERAL SETUP".
2. Нажмите функциональную клавишу **SELECT**, затем нажатиями клавиш  выберите "KEY BEEP".
3. Нажмите функциональную клавишу **SELECT** и с помощью клавиш  выберите нужный уровень звука. Уровень громкости звукового сигнала можно установить следующий: от "LEVEL 1" до "LEVEL 6", "HIGH" или "OFF".
4. Чтобы сохранить установки, нажмите функциональную клавишу **ENT**.
5. Для выхода из этого меню нажмите функциональную клавишу **QUIT** несколько раз.



10.10. НАЗВАНИЕ РАДИОСТАНЦИИ

Эта функция позволяет изменить имя радиостанции или выносного коммуникатора **RAM3**. К примеру: "Radio - Rubka", "RAM1 - Mostik".

1. Подключите выносной коммуникатор **RAM3** к **GX1600**.
2. Нажмите и удерживайте клавишу  до появления "SETUP MENU", затем с помощью клавиш  выберите "GENERAL SETUP".
3. Нажмите функциональную клавишу **SELECT**, затем нажатиями клавиш  выберите "STATION NAME".
4. Нажмите функциональную клавишу **SELECT**, затем с помощью клавиш  выберите оборудование, которому нужно присвоить имя "Radio" или "RAM1" и нажмите функциональную клавишу **ENT**.

5. Нажатиями клавиш /, выберите первый знак имени, которое Вы хотите присвоить.
6. Нажмите функциональную клавишу **ENT**, чтобы сохранить первый знак и перейти к следующему знакоместу.
7. Повторите Шаги 5 – 6 до полного ввода всего имени. Оно может содержать из восьми знаков. Если вы не используете все 8 знаков, нажимайте клавишу **ENT** для сдвига вправо. Таким же способом можно вставлять пробелы. Если при вводе была допущена ошибка, нажмите клавишу **BACK**, чтобы удалить ошибочный символ и с помощью клавиш / выберите правильный символ.
8. Чтобы сохранить установки, нажмите функциональную клавишу **ENT**.
9. Для выхода из этого меню нажмите функциональную клавишу **QUIT** несколько раз.

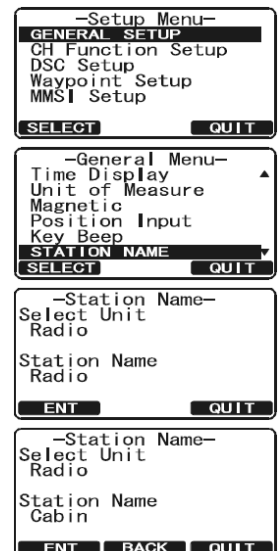

10.11. ФУНКЦИОНАЛЬНЫЕ КЛАВИШИ

В этом меню настраивается нумерация функциональных клавиш, их выбор и как долго они будут отображаться на экране радиостанции после последнего нажатия.

10.11.1. ВЫБОР НОМЕРА ФУНКЦИОНАЛЬНОЙ КЛАВИШИ

1. Нажмите и удерживайте клавишу до появления "SETUP MENU", затем с помощью клавиш / выберите "GENERAL SETUP".
2. Нажмите функциональную клавишу **SELECT**, затем нажатиями клавиш / выберите "SOFT KEYS".
3. Нажмите функциональную клавишу **SELECT**, затем с помощью клавиш / выберите "NUMBER OF SOFT KEYS".
4. Нажмите функциональную клавишу **SELECT**, затем с помощью клавиш / выберите номер функциональной клавиши от 3 до 10.
5. Чтобы сохранить установки, нажмите функциональную клавишу **ENT**.
6. Для выхода из этого меню нажмите функциональную клавишу **QUIT** несколько раз.

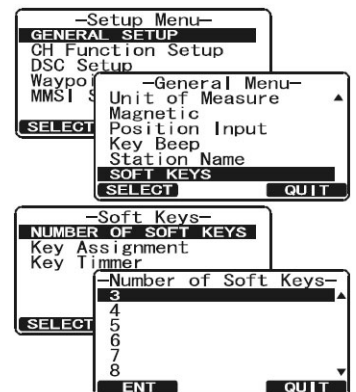

10.11.2. НАЗНАЧЕНИЕ ФУНКЦИЙ ФУНКЦИОНАЛЬНЫМ КЛАВИШАМ

Нажмите и удерживайте клавишу до появления "SETUP MENU", затем с помощью клавиш / выберите "GENERAL SETUP".

1. Нажмите функциональную клавишу **SELECT**, затем нажатиями клавиш / выберите "SOFT KEYS".
2. Нажмите функциональную клавишу **SELECT**, затем с помощью клавиш / выберите "KEY ASSIGNMENT".
3. Нажмите функциональную клавишу **SELECT**, затем с помощью клавиш / выберите клавишу, которой необходимо поменять функцию ("KEY 1", "KEY 2", "KEY 3").
4. Нажмите функциональную клавишу **SELECT**, затем с помощью клавиш / выберите новую функцию, которую нужно назначить. Список доступных функций приведен ниже.

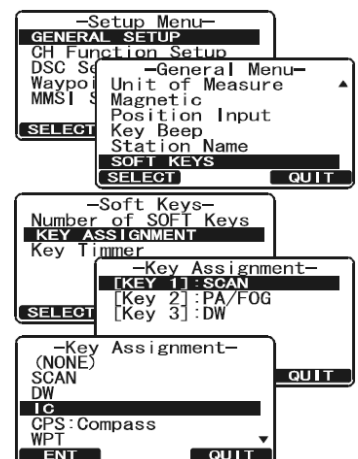

ОТОБРАЖЕНИЕ	ФУНКЦИЯ
SCAN	Запустить, остановить сканирование
DW	Запустить, остановить Двойное прослушивание
IC	Активировать функцию интеркома между радиостанцией и выносным коммуникатором
COMP:COMPASS	Включить дисплей Компас
WPT	Включить дисплей Навигации по Путевой точке
PRESET	Сохранить или удалить Предустановленный канал
WX	Немедленно вызвать последний выбранный Погодный канал
MARK	Поставить Метку текущей позиции судна для дисплея Путевая точка
PRESET 0-9	Немедленно вызвать Предустановленный канал

- Повторите шаг 4 и 5, чтобы запрограммировать другие функциональные клавиши. По умолчанию значения установлены следующие: Key 1: **SCAN**, Key 2: **DW**, Key 3: **WX**.
- Чтобы сохранить установки, нажмите функциональную клавишу **ENT**.
- Для выхода из этого меню нажмите функциональную клавишу **QUIT** несколько раз.

10.11.3. УСТАНОВКА ДЛИТЕЛЬНОСТИ ОТОБРАЖЕНИЯ ФУНКЦИОНАЛЬНЫХ КЛАВИШ

- Нажмите и удерживайте клавишу **CALL MENU** до появления "SETUP MENU", затем с помощью клавиш **▲**/**▼** выберите "GENERAL SETUP".
- Нажмите функциональную клавишу **SELECT**, затем нажатиями клавиш **▲**/**▼** выберите "SOFT KEYS".
- Нажмите функциональную клавишу **SELECT**, затем с помощью клавиш **▲**/**▼** выберите "KEY TIMER" (как долго функциональные клавиши будут отображаться на экране радиостанции после последнего нажатия, по умолчанию установлено 4 секунды).
- С помощью клавиш **▲**/**▼** выберите необходимое время.
- Чтобы сохранить установки, нажмите функциональную клавишу **ENT**.
- Для выхода из этого меню нажмите функциональную клавишу **QUIT** несколько раз.

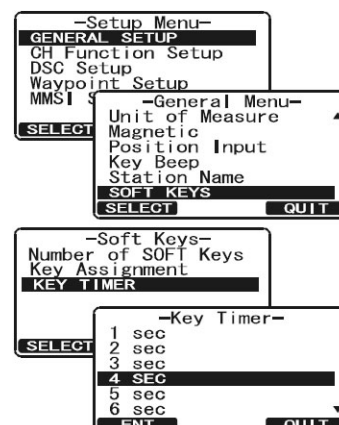

11. НАСТРОЙКИ КАНАЛОВ

11.1. АМЕРИКАНСКАЯ, КАНАДСКАЯ И МЕЖДУНАРОДНАЯ СЕТКИ ЧАСТОТ

1. Нажмите и удерживайте клавишу **CALL MENU** до появления "SETUP MENU".
2. С помощью клавиш **▲/▼** выберите "CH FUNCTION SETUP".
3. Нажмите функциональную клавишу **SELECT**, затем с помощью клавиш **▲/▼** выберите "CH GROUP".
4. Нажмите функциональную клавишу **SELECT**.
5. Клавишами **▲/▼** выберите нужную сетку частот "USA", "INTL" или "CANADA".
6. Нажмите функциональную клавишу **ENT** для сохранения настроек.
7. Для выхода из этого меню нажмите клавишу **QUIT** несколько раз.

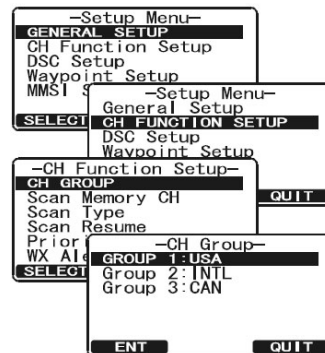

11.2. СКАНИРОВАНИЕ ПАМЯТИ

Для сканирования памяти необходимо, чтобы радиостанция была запрограммирована. В этом разделе описывается, как сохранить нужные каналы в памяти.

1. Нажмите и удерживайте клавишу **CALL MENU** до появления "SETUP MENU".
2. С помощью клавиш **▲/▼** выберите "CH FUNCTION SETUP".
3. Нажмите функциональную клавишу **SELECT**, затем с помощью клавиш **▲/▼** выберите "SCAN MEMORY CH".
4. Нажмите функциональную клавишу **SELECT**.
5. Клавишами **▲/▼** выберите нужный канал для сканирования и нажмите функциональную клавишу **ADD**. Напротив канала, сохраненного в памяти для сканирования, появится иконка "MEM".
6. Повторите шаг 5, чтобы сохранить те каналы, которые будут сканироваться.
7. Чтобы удалить канал из списка, выберите его и нажмите функциональную клавишу **DELETE**. Иконка "MEM" исчезнет.
8. Для выхода из этого меню нажмите клавишу **QUIT** несколько раз.



11.3. ТИП СКАНИРОВАНИЯ

В этом разделе описывается как поменять тип сканирования между "Сканированием Памяти" и "Приоритетным Сканированием". По умолчанию установлено "Приоритетное Сканирование".

1. Нажмите и удерживайте клавишу **CALL MENU** до появления "SETUP MENU".
2. С помощью клавиш **▲/▼** выберите "CH FUNCTION SETUP".
3. Нажмите функциональную клавишу **SELECT**, затем с помощью клавиш **▲/▼** выберите "SCAN TYPE".
4. Нажмите функциональную клавишу **SELECT**.
5. Клавишами **▲/▼** выберите тип сканирования "PRIORITY SCAN" или "MEMORY SCAN".
6. Нажмите функциональную клавишу **ENT** для сохранения настроек.
7. Для выхода из этого меню нажмите клавишу **QUIT** несколько раз.



11.4. ВОЗОБНОВЛЕНИЕ СКАНИРОВАНИЯ

В **GX1600** можно установить время, через которое после окончания передачи радиостанция продолжит сканирование. По умолчанию установлено 2 секунды.

1. Нажмите и удерживайте клавишу **CALL MENU** до появления "SETUP MENU".
2. С помощью клавиш **▲/▼** выберите "CH FUNCTION SETUP".
3. Нажмите функциональную клавишу **SELECT**, затем с помощью клавиш **▲/▼** выберите "SCAN RESUME".
4. Нажмите функциональную клавишу **SELECT**.
5. Клавишами **▲/▼** выберите нужное время ожидания. Оно может быть установлено от "1 SEC" до "5 SEC" или отключено "OFF". В выключенном режиме радиостанция возобновит сканирование сразу после того, как другая радиостанция прекратит передачу (по пропадании несущей).
6. Нажмите функциональную клавишу **ENT** для сохранения настроек.
7. Для выхода из этого меню нажмите клавишу **QUIT** несколько раз.



11.5. ПРИОРИТЕТНЫЙ КАНАЛ

По умолчанию Приоритетным каналом установлен Канал 16. В этом разделе описано, как установить поменять Приоритетный канал на любой другой.

1. Нажмите и удерживайте клавишу **CALL MENU** до появления "SETUP MENU".
2. С помощью клавиш **▲/▼** выберите "CH FUNCTION SETUP".
3. Нажмите функциональную клавишу **SELECT**, затем с помощью клавиш **▲/▼** выберите "PRIORITY CH".
4. Нажмите функциональную клавишу **SELECT**.
5. Клавишами **▲/▼** выберите канал, который необходимо установить Приоритетным.
6. Нажмите функциональную клавишу **ENT** для сохранения настроек.
7. Для выхода из этого меню нажмите клавишу **QUIT** несколько раз.



11.6. ПОГОДНЫЕ ПРЕДУПРЕЖДЕНИЯ

Вы можете отключить функцию Погодных предупреждений. По умолчанию она включена.









1. Нажмите и удерживайте клавишу **CALL MENU** до появления "SETUP MENU".
2. С помощью клавиш **▲/▼** выберите "CH FUNCTION SETUP".
3. Нажмите функциональную клавишу **SELECT**, затем с помощью клавиш **▲/▼** выберите "WX ALERT".
4. Нажмите функциональную клавишу **SELECT**.
5. Клавишами **▲/▼** выберите режим Погодных предупреждений. Можно включить "ON" или выключить "OFF".
6. Нажмите функциональную клавишу **ENT** для сохранения настроек.
7. Для выхода из этого меню нажмите клавишу **QUIT** несколько раз.



11.7. НАЗВАНИЕ КАНАЛА

В режиме радио (Нормальный режим) на экране радиостанции под номером канала отображается его название, которое обозначает его применение. В GX1600 есть возможность его изменить.

Пример: Необходимо изменить CH69 PLEASURE на HOOKUP

1. Нажмите и удерживайте клавишу  до появления "SETUP MENU".
2. С помощью клавиш / выберите "CH FUNCTION SETUP".
3. Нажмите функциональную клавишу **SELECT**, затем с помощью клавиш / выберите "CH NAME".
4. Нажмите функциональную клавишу **SELECT**.
5. Клавишами / выберите канал, название которого нужно изменить и нажмите функциональную клавишу **ENT**.
6. Нажатиями клавиш / выберите первый знак нового названия канала.
7. Нажмите функциональную клавишу **ENT**, чтобы сохранить первый знак и перейти к следующему знакоместу.
8. Повторите Шаги 6 – 7 до полного ввода всего названия канала. Оно может состоять из 16 знаков. Если вы не используете все 16 знаков, нажимайте клавишу **ENT** для сдвига вправо. Таким же способом можно вставлять пробелы. Если при вводе была допущена ошибка, нажмите клавишу **BACK**, чтобы удалить ошибочный символ и с помощью клавиш / выберите правильный символ.
9. Нажмите и удерживайте функциональную клавишу **ENT**, чтобы сохранить новое название.
10. Если Вы хотите изменить имя другого канала повторите шаги 5-9.
11. Для выхода из этого меню нажмите клавишу **QUIT** несколько раз.

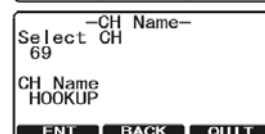
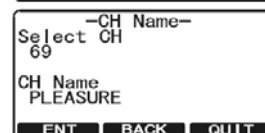
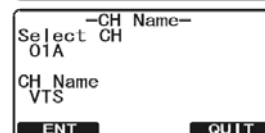
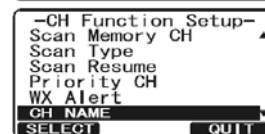

12. НАСТРОЙКИ DSC

12.1. ИНДИВИДУАЛЬНЫЙ КАТАЛОГ

В **GX1600** имеется специальный DSC каталог, предоставляющий возможность сохранять номера MMSI, ассоциированные с именами людей и названиями судов, которым Вы хотите отправлять DSC Индивидуальные вызовы, Запросы позиции и Подтверждения позиции.

Для передачи Индивидуального вызова Вы должны предварительно запрограммировать этот каталог, аналогично телефонной книге мобильного телефона.

См. Раздел **9.5.1 "Настройка каталога Индивидуальных/позиционных вызовов"**.

12.2. ОТВЕТ НА ИНДИВИДУАЛЬНЫЙ ВЫЗОВ

Позволяет настроить радиостанцию на автоматическое (по умолчанию) или ручное переключение на рабочий канал для голосовой связи при поступлении DSC запроса. При настройке на ответ вручную при вызове высвечивается **MMSI** вызывающей станции, как на АОНе мобильного телефона.

См. Раздел **9.5.2 "Настройка ответа на Индивидуальный вызов"**.

12.3. ПОДТВЕРЖДЕНИЕ ПРИЕМА ИНДИВИДУАЛЬНОГО ВЫЗОВА

В GX1600 можно установить автоматическое подтверждение приема индивидуального вызова или настроить радиостанцию, чтобы она не подтверждала прием вызова.

См. Раздел **9.5.3 "Установка подтверждения на Индивидуальный вызов"**.

12.4. ЗВОНОК ИНДИВИДУАЛЬНОГО ВЫЗОВА

В радиостанции возможно изменение длительности звукового сигнала при приеме DSC Индивидуального вызова. По умолчанию установлено 2 минуты, тем не менее установить можно 15, 10 и 5 минут.

См. Раздел **9.5.4 "Установка звонка Индивидуального/Группового вызова"**.

12.5. ГРУППОВОЙ КАТАЛОГ

Для работы этой функции необходимо в каждую DSC УКВ радиостанцию группы запрограммировать один и тот же Групповой номер **MMSI**. Чтобы понимать принцип программирования Группового номера **MMSI**, нужно понимать, что для одиночного судна представляет Индивидуальный номер **MMSI**.

См. Раздел **9.8.1 "Настройка Группового вызова"**.

12.6. ЗАПРОС ПОЗИЦИИ

GX1600 может быть настроена на Автоматический или Ручной ответ при приеме Запроса позиции. Выбор важен в том случае, если Вы не хотите показывать своё местоположение. В Ручном режиме Вы видите на дисплее **MMSI** или имя абонента, запрашивающего Ваши координаты, и решаете, посылать ответ на этот запрос или нет.

См. Раздел **9.7.1 "Настройка ответа на Запрос позиции"**.

12.7. АВТОМАТИЧЕСКИЙ ЗАПРОС ПОЗИЦИИ









В **GX1600** есть возможность автоматически отслеживать позицию максимум четырех радиостанций, сохраненных в Индивидуальном каталоге.

Настройте временной интервал автоматической отправки запросов позиции.

См. Раздел **9.11 "Автоматический Запрос позиции (Слежение)"**.

12.8. DSC ЗВОНОК

Эта настройка позволяет включить (по умолчанию) или отключить звуковой сигнал при поступлении DSC вызова. Он может быть настроен для следующих типов вызова: Индивидуальный, Групповой, Вызов всем судам, Запрос позиции, Отчет о позиции, Географический вызов.

1. Нажмите и удерживайте клавишу  до появления "SETUP MENU".
2. Нажатиями клавиш / выберите "DSC SETUP".
3. Нажмите функциональную клавишу **SELECT**, затем с помощью клавиш / выберите "DSC BEEP".
4. Нажмите функциональную клавишу **SELECT**, затем с помощью клавиш / выберите тип DSC вызова, который необходимо настроить.
5. Нажатиями клавиш / выберите включить "ON" или выключить "OFF" звуковой сигнал и нажмите функциональную клавишу **ENT**.
6. Для выхода из этого меню нажмите функциональную клавишу **QUIT**.



12.9. ВРЕМЯ АВТОМАТИЧЕСКОГО ПЕРЕКЛЮЧЕНИЯ КАНАЛОВ

После поступления DSC Аварийного вызова или Вызова всем судам, GX1600 автоматически переключается на Канал 16.

Время, спустя которое радиостанция автоматически переключается на Канал 16, можно настроить. По умолчанию установлено 30 секунд.

1. Нажмите и удерживайте клавишу  до появления "SETUP MENU".
2. Нажатиями клавиш / выберите "DSC SETUP".
3. Нажмите функциональную клавишу **SELECT**, затем с помощью клавиш / выберите "AUTO CH SWITCH TIME".
4. Нажмите функциональную клавишу **SELECT**, затем с помощью клавиш / выберите время автоматического переключения и нажмите функциональную клавишу **ENT**.
5. Для выхода из этого меню нажмите функциональную клавишу **QUIT**.



13. ПУТЕВЫЕ ТОЧКИ

В GX1600 можно сохранить до 100 Путевых точек и проводить навигацию по ним с помощью экрана Компас.

Также можно проводить навигацию, используя позицию, полученную вместе с принятым Аварийным DSC вызовом или позиционным вызовом.

13.1. МЕТКА ПОЗИЦИИ

В этом меню описывается как установить Метку текущей позиции судна.

1. Нажмите и удерживайте клавишу **CALL MENU** до появления "SETUP MENU".
2. Нажатиями клавиш **▲/▼** выберите "WAYPOINT SETUP".
3. Нажмите функциональную клавишу **SELECT**, затем с помощью клавиш **▲/▼** выберите "WAYPOINT DIRECTORY".
4. Нажмите функциональную клавишу **SELECT**, затем с помощью клавиш **▲/▼** выберите "MARK POSITION".
5. Нажмите функциональную клавишу **SELECT**, затем введите название Путевой точки, с помощью клавиш **▲/▼** выберите первый символ.
6. Нажмите функциональную клавишу **ENT**, чтобы сохранить первый знак названия и перейти к следующему знакоместу.
7. Повторяйте шаг 5 и 6 пока не введете имя полностью.
8. Нажмите и удерживайте функциональную клавишу **ENT**, чтобы сохранить Путевую точку в памяти радиостанции.
9. Для выхода из этого меню нажмите функциональную клавишу **QUIT** несколько раз.

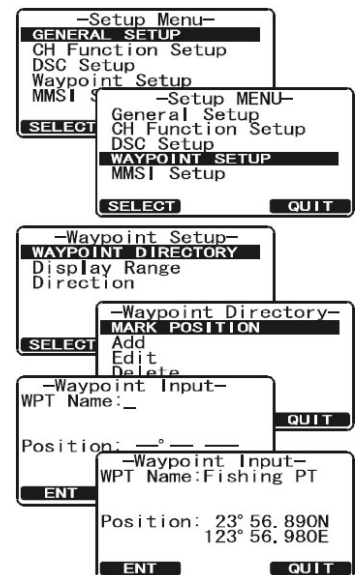

ПРИМЕЧАНИЕ

Одна из функциональных клавиш может быть настроена на установку Метки (см. Раздел 10.11. "Функциональные клавиши") и при нажатии переведет радиостанцию в меню, описанное выше.

13.2. ДОБАВЛЕНИЕ ПУТЕВОЙ ТОЧКИ

1. Нажмите и удерживайте клавишу **CALL MENU** до появления "SETUP MENU".
2. Нажатиями клавиш **▲/▼** выберите "WAYPOINT SETUP".
3. Нажмите функциональную клавишу **SELECT**, затем с помощью клавиш **▲/▼** выберите "WAYPOINT DIRECTORY".
4. Нажмите функциональную клавишу **SELECT**, затем с помощью клавиш **▲/▼** выберите "ADD".
5. Нажмите функциональную клавишу **SELECT**.
6. Введите название Путевой точки, с помощью клавиш **▲/▼** выберите первый символ.
7. Нажмите функциональную клавишу **ENT**, чтобы сохранить первый знак названия и перейти к следующему знакоместу.
8. Повторяйте шаг 6 и 7 пока не введете имя полностью. Нажимайте функциональную клавишу **ENT**, если нужно

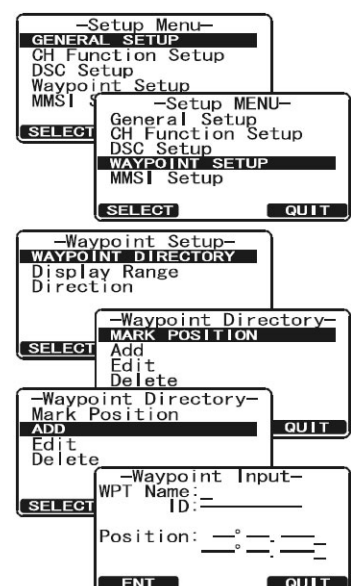

пропустить знак.

9. Нажмите и удерживайте функциональную клавишу **ENT**, чтобы ввести координаты позиции Путевой точки, с помощью клавиш / выберите первую цифру широты.
10. Нажмите функциональную клавишу **ENT**, чтобы сохранить первую цифру и перейти ко второй.
11. Повторяйте шаг 9 и 10 пока не введете полные координаты широты, включая обозначения N или S.
12. Нажмите и удерживайте функциональную клавишу **ENT**, чтобы ввести первую цифру координаты долготы, которая будет мигать.
13. С помощью клавиш / выберите первую цифру долготы.
14. Нажмите функциональную клавишу **ENT**, чтобы сохранить первую цифру и перейти ко второй.
15. Повторяйте шаг 13 и 14 пока не введете полные координаты широты, включая обозначения E или W.
16. После ввода всей информации нажмите функциональную клавишу **ENT**, чтобы сохранить Путевую точку в памяти радиостанции.
17. Для выхода из этого меню нажмите функциональную клавишу **QUIT** несколько раз.

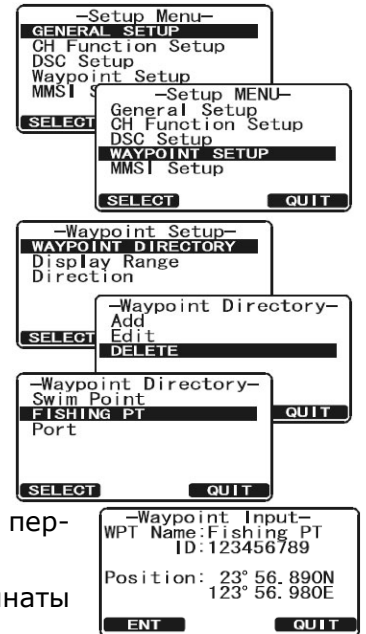

13.3. РЕДАКТИРОВАНИЕ ПУТЕВОЙ ТОЧКИ

1. Нажмите и удерживайте клавишу до появления "SETUP MENU".
2. Нажатиями клавиш / выберите "WAYPOINT SETUP".
3. Нажмите функциональную клавишу **SELECT**, затем с помощью клавиш / выберите "WAYPOINT DIRECTORY".
4. Нажмите функциональную клавишу **SELECT**, затем с помощью клавиш / выберите "EDIT".
5. Нажмите функциональную клавишу **SELECT**, затем с помощью клавиш / выберите Путевую точку, которую нужно отредактировать.
6. Нажмите функциональную клавишу **SELECT**, чтобы перейти на экран ввода Путевых точек.
7. Кратковременными нажатиями функциональной клавиши **ENT**, выберите символ, который необходимо изменить.
8. Нажатиями клавиш измените цифру или букву.
9. Повторите шаг 7 и 8 для всех символов, которые нужно изменить.
10. Нажмите и удерживайте функциональную клавишу **ENT**, чтобы сохранить изменения.
11. Для выхода из этого меню нажмите функциональную клавишу **QUIT** несколько раз.



13.4. УДАЛЕНИЕ ПУТЕВОЙ ТОЧКИ

1. Нажмите и удерживайте клавишу до появления "SETUP MENU".
2. Нажатиями клавиш / выберите "WAYPOINT SETUP".
3. Нажмите функциональную клавишу **SELECT**, затем с помощью клавиш / выберите "WAYPOINT DIRECTORY".

4. Нажмите функциональную клавишу **SELECT**, затем с помощью клавиш / выберите "DELETE".
5. Нажмите функциональную клавишу **SELECT**, затем с помощью клавиш / выберите Путевую точку, которую нужно удалить.
6. Для выхода из этого меню нажмите функциональную клавишу **QUIT** несколько раз.

13.5. СОХРАНЕНИЕ DSC ПОЗИЦИОННОГО ВЫЗОВА КАК ПУТЕВОЙ ТОЧКИ

После приема вызова Отчет о позиции от другой DSC радиостанции, GX1600 позволяет сохранить позицию в памяти в качестве Путевой точки.

1. После приема позиции нажмите функциональную клавишу **SAVE**.
2. Первый символ в названии Путевой точки будет мигать. Нажатиями клавиш / выберите первую букву в названии, которое Вы хотите присвоить этой Путевой точке.
3. Нажмите функциональную клавишу **ENT**, затем с помощью клавиш / выберите вторую букву названия.
4. Повторяйте шаг 3, пока не введете имя полностью.
5. Нажмите и удерживайте функциональную клавишу **ENT**, чтобы сохранить Путевую точку в памяти и вернуться в режим радио.

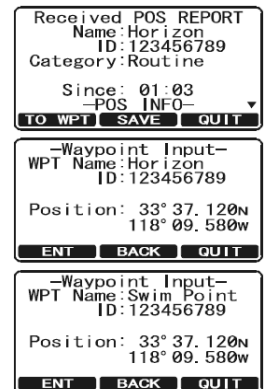

13.6. НАВИГАЦИЯ ПО СОХРАНЕННОЙ ПУТЕВОЙ ТОЧКЕ

1. Нажмите и удерживайте клавишу **CALL MENU**, пока не появится меню "SETUP MENU".
2. Нажатиями клавиш / выберите "GENERAL SETUP".
3. Нажмите функциональную клавишу **SELECT** и нажатиями клавиш / выберите "DISPLAY".
4. Нажмите функциональную клавишу **ENT**, затем выберите "WAYPOINT" и нажмите функциональную клавишу **SELECT**.
5. Нажатиями клавиш / выберите название путевой точки и нажмите функциональную клавишу **SELECT**, чтобы посмотреть данные о Путевой точке.
6. После нажатия клавиши **ENT** радиостанция переключится на дисплей Компас и начнет навигацию к Путевой точке.

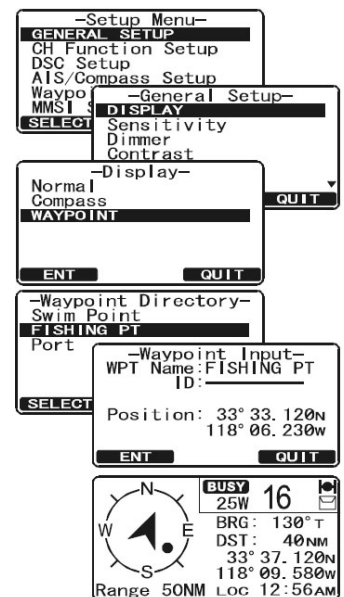

ПРИМЕЧАНИЕ

Чтобы проводить навигацию к Путевой точке, необходимо к радиостанции подключить GPS приемник.

13.7. ОСТАНОВКА НАВИГАЦИИ ПО СОХРАНЕННОЙ ПУТЕВОЙ ТОЧКЕ

Чтобы остановить навигацию по Путевой точке, нажмите любую функциональную клавишу, затем нажмите клавишу **STOP**. Радиостанция переключится в нормальный режим.

Чтобы начать навигацию к другой Путевой точке, нажмите функциональную клавишу **LIST** и из Каталога Путевых точек выберите нужную точку.

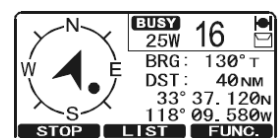

14. RAM3 (СМР30) ВЫНОСНОЙ КОММУНИКАТОР

14.1. ОРГАНЫ УПРАВЛЕНИЯ

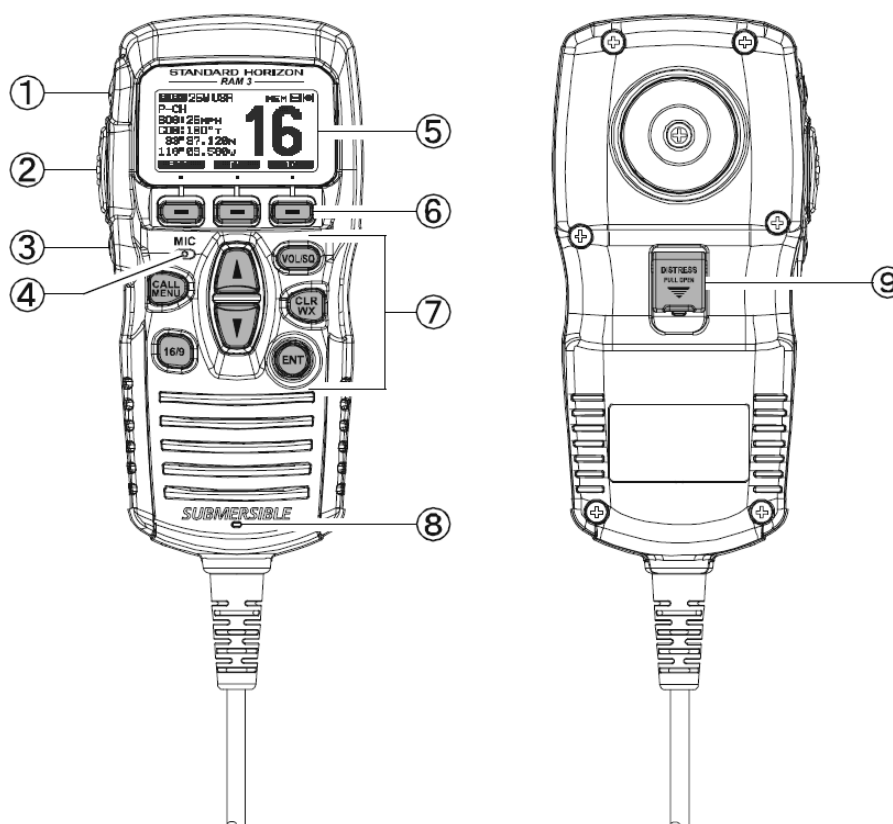

① Клавиша 

Нажимайте эту клавишу для переключения выходной мощности передатчика между Высокой (25Вт), и Низкой (1Вт). Если клавиша будет нажата, когда на радиостанции установлен 13 или 67 канал, мощность передатчика будет временно переключена с мощности LO на HI, пока клавиша PTT не будет отпущена.

② **PTT** (Push-To-Talk)

Нажатие этой клавиши активирует передатчик

③ Кнопка 

Нажмите и удерживайте эту клавишу, чтобы включить или выключить радиостанцию и выносной коммуникатор.

④ МИКРОФОН

Передает голосовые сообщения с уменьшенным фоновым шумом, благодаря технологии Clear Voice Noise Reduction

При работе на передачу, располагайте радиостанцию так, чтобы микрофон находился на расстоянии ½ дюйма (1,3 см) от рта, для лучшего качества. Говорите медленно и разборчиво.

⑤ ДИСПЛЕЙ

Полноточечный матричный дисплей

⑥ Функциональные клавиши

Через Меню Установок "Setup Menu" можно настроить значения трех функциональных клавиш. При кратковременном нажатии клавиши, функция, присвоенная ей, отображается на экране над каждой функциональной клавишей. См. **Раздел 10.11.2 "При-**

своение функций **Функциональным Клавишам**".

⑦ КЛАВИАТУРА

Клавиша 

Нажатием этой клавиши открывается меню Цифрового Селективного Вызова "DSC MENU".

Дополнительное применение:

Нажатие и удерживание клавиши открывает Меню Установок "SETUP MENU".

Клавиша 

Первое нажатие: Немедленно включается Канал 16.

Второе нажатие: Переключает на последний использованный канал.

Нажатие и удерживание: Включает Канал 9.

Клавиши  (вверх)/  (вниз)



Эти клавиши используются для выбора рабочего канала, настройки громкости и уровня шумоподавителя, а также для выбора DSC вызовов, установки настроек DSC и управления настройками радиостанции.

Клавиша 

Первое нажатие: Режим регулировки громкости.

Второе нажатие: Режим регулировки шумоподавителя.

Третье нажатие: Выход из режима регулировки.

После включения режима регулировки уровня громкости или шумоподавителя, нажатиями клавиш  или  выберите необходимый уровень.

Клавиша 

Нажатие удаляет выбранную функцию или выбор меню. Нажатие и удержание активирует Погодные каналы NOAA. Повторное нажатие и удержание переключает радиостанцию обратно в режим радио.

Дополнительное использование:

При нажатой клавише  нажмите клавишу , чтобы переключить радиостанцию на другую сетку частот Американскую, Международную или Канадскую.

Клавиша 

Эта клавиша выполняет функцию ввода.



⑧ ГРОМКОГОВОРТЕЛЬ

Здесь находится встроенный громкоговоритель

⑨ Клавиша [DISTRESS]



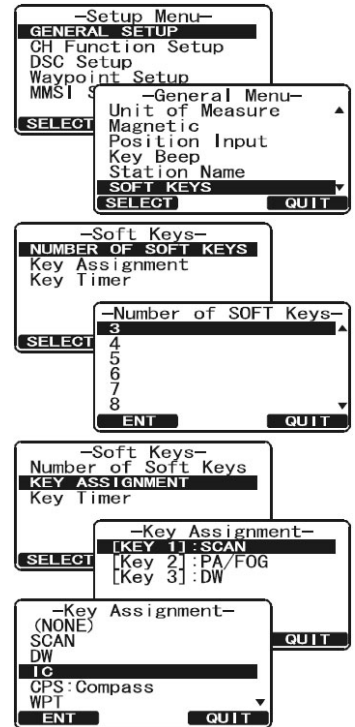

Используется для отправки Аварийного DSC вызова. См. **Раздел 9 "Цифровой Избирательный Вызов"**

14.2. НАЗНАЧЕНИЕ ФУНКЦИЙ ФУНКЦИОНАЛЬНЫМ КЛАВИШАМ

1. Нажмите и удерживайте клавишу  до появления "SETUP MENU", затем с помощью клавиш  /  выберите "GENERAL SETUP".
2. Нажмите функциональную клавишу **SELECT**, затем нажатиями клавиши  выберите "SOFT KEYS".
3. Нажмите функциональную клавишу **SELECT**, затем с помощью клавиши  выберите "NUMBER OF SOFT KEYS".
4. Нажмите функциональную клавишу **SELECT**, затем с помощью клавиш  /  выберите функциональной клавиши (от 3 до 10).
5. Нажмите функциональную клавишу **ENT**, затем с помощью клавиши  выберите "KEY ASSIGNMENT" (чтобы изменить функцию этой клавиши). Нажмите функциональную клавишу **SELECT**.
6. С помощью клавиш  /  выберите клавишу, которой необходимо поменять функцию ("KEY 1", "KEY 2", "KEY 3") и нажмите функциональную клавишу **SELECT**, затем с помощью клавиш  /  выберите новую функцию, которую нужно назначить. Список доступных функций приведен ниже. Повторите шаг 6, чтобы запрограммировать другие функциональные клавиши.



ОТОБРАЖЕНИЕ	ФУНКЦИЯ
SCAN	Запустить, остановить сканирование
DW	Запустить, остановить Двойное прослушивание
IC	Активировать функцию интеркома между радиостанцией и выносным коммуникатором
COMP:COMPASS	Включить дисплей Компас
WPT	Включить дисплей Навигации по Путевой точке
PRESET	Сохранить или удалить Предустановленный канал
WX	Немедленно вызвать последний выбранный Погодный канал
MARK	Поставить Метку текущей позиции судна для дисплея Путевая точка
PRESET 0-9	Немедленно вызвать Предустановленный канал

7. Нажмите функциональную клавишу **QUIT**, затем с помощью клавиш  /  выберите "KEY TIMER" (устанавливает время отображения клавиш на экране после последнего нажатия. По умолчанию устанавливается 5 секунд). Нажмите функциональную клавишу **SELECT**.
8. С помощью клавиш  /  выберите время.
9. Чтобы сохранить установки, нажмите функциональную клавишу **ENT**.
10. Для выхода из этого меню нажмите функциональную клавишу **QUIT** несколько раз.

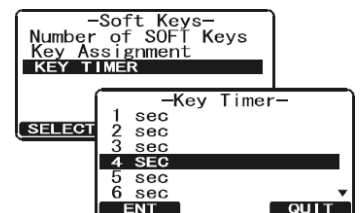

15. ОБСЛУЖИВАНИЕ

Традиционное качество изготовления деталей радиостанций **STANDARD HORIZON** обеспечивают многолетний срок эксплуатации оборудования. Следуйте следующим рекомендациям, чтобы избежать повреждения Вашей радиостанции.

- Во избежание появления коррозии электрических контактов и для сохранения защиты от попадания влаги, всегда оставляйте микрофон подключенным или закрывайте гнездо для его подключения.
- Никогда не нажимайте клавишу РТТ если антенна или согласованная нагрузка не подключены к антенному разъему.
- Убедитесь, что входное напряжение радиостанции не превышает значение, указанное в Руководстве.
- Используйте аксессуары и запасные части, одобренные **STANDARD HORIZON**.

При возникновении серьезных проблем с радиостанцией, пожалуйста, обратитесь к своему дилеру.

15.1. ЗАПАСНЫЕ ЧАСТИ

Следующие запчасти можно заказать, обратившись к Вашему дилеру

Защитная крышка (HC1600): ААН79Х101.

Разъем питания: Т9025406.

Поворотная ручка VOL: RA1282500 (белая), RA1282600 (черная).

Скоба крепления: RA1283100 (белая), RA1283200 (черная).

Винт крепления: RA0978500 (белый), RA0978600 (черный).

Держатель ручного микрофона: RA0436000 (белый), RA0458800 (черный).

Набор для монтажа кабеля RAM3: S8101512.

15.2. ЗАВОДСКОЙ РЕМОНТ

При возникновении маловероятного случая, когда радиостанция не соответствует заявленным техническим характеристикам или необходимо сервисное обслуживание, пожалуйста, обратитесь к авторизованному дилеру **STANDARD HORIZON** и **VERTEX STANDARD** – ООО «Компас-Р» www.compas-r.ru.

15.3. УСТРАНЕНИЕ НЕИСПРАВНОСТЕЙ

Проявление	Возможная причина	Устранение
Радиостанция не включается.	Радиостанция не подключена к источнику питания или перегорел предохранитель.	А. Проверьте подключение к 12В батарее или блоку питания и предохранитель. Б. Возможно, необходимо нажать и подержать клавишу  , чтобы включить радиостанцию.
При подключении радиостанции к источнику питания перегорел предохранитель.	Перепутана полярность	Проверьте кабель питания или замените предохранитель (6А, 250В). Убедитесь, что красный провод подключен к положительной (+) клемме батареи, а черный – к отрицательной (-). Если предохранитель продолжает перегорать, обратитесь к своему дилеру.
Посторонние свистящие шумы при заведенном двигателе.	Помехи от двигателя	Измените прокладку кабеля питания подальше от двигателя. Подключите к кабелю шумовой подавитель. Поменяйте провода высокого напряжения для свечей зажигания.

Внутренний или внешний динамик не издает никаких звуков	Неисправность кабеля для подключения аксессуаров	Проверьте подключение кабеля.
Принимающая радиостанция показывает плохой уровень приема, даже если передатчик трансивера работает на высокой мощности.	Антенна	Проверьте антенну или подключите к радиостанции другую антенну. Если проблема не решается, обратитесь к своему дилеру для проведения проверки.
При выключенной радиостанции на экране появляется сообщение "HI BATTERY" или "LO BATTERY"	Напряжение источника питания либо слишком высокое, либо слишком низкое	Проверьте подключенный источник питания. Напряжение должно находиться в пределах от 10 В до 17 В. Проверьте, что генератор работает без сбоев.
Не отображается позиция Вашего судна	Кабель подключения аксессуаров	Проверьте подключение кабеля. В некоторых GPS приемниках используется провод заземления при подключении по NMEA.
	Установки GPS приемника	Проверьте выходной сигнал с приемника. Радиостанция поддерживает NMEA0183 протокол с расширениями GLL, RMC, GGA или GNC. Если в GPS приемнике возможно установить скорость передачи данных, убедитесь что установлено 4800 бод без проверки четности.

16. РАСПРЕДЕЛЕНИЕ ЧАСТОТНЫХ КАНАЛОВ

В следующих таблицах показано распределение Морских УКВ каналов для использования в США и Международном мореплавании. Ниже приведены некоторые данные о таблицах.

1. VTS. Указано в случае использования канала Береговой Охраной США как часть Системы Движения Судов.
2. Альфа-каналы, т.е. каналы, номер которых имеет индекс "А" (например, Ch 07A), являются симплексными каналами для использования Береговой Охраной США и Канады. Международные каналы с аналогичными номерами являются дуплексными и не имеют в номере индекса "А". Если Вы вызываете Береговую Охрану на 16-м канале, Вас могут попросить перейти на канал 22А. Этот канал выделен Береговой Охране США и Канады для поддержания аварийных и других вызовов. Если Ваша радиостанция настроена на Международную сетку частот и Вы переключитесь на канал №22, Вы не сможете связаться с Береговой Охраной, т.к. канал 22 Международной сетки является дуплексным. Для перехода на канал 22А вам необходимо сменить сетку частот на "USA" или "Can".
3. Каналы "Мостик-мостик" (Например, канал 13). Предназначены для связи в прибрежных водах, на реках и связи мостик – мостик в непосредственной близости между собой для навигации. Имейте в виду, что для этих каналов принята мощность излучения 1 Ватт.
4. Колонка S/D указывает на симплексные или дуплексные каналы. Симплекс означает приём и передачу на одной и той же частоте, в то время как дуплекс подразумевает различные частоты передачи и приёма. Тем не менее радиостанция не может передавать и принимать одновременно, поэтому и на дуплексном канале операторы должны передавать по-очереди. Вы не можете изменить тип передачи на данном канале с симплекса на дуплекс и наоборот, при выборе канала симплекс или дуплекс устанавливаются автоматически.
5. Некоторые из каналов, обозначенных как "некоммерческие", могут быть использованы всеми пользователями, работа же на других из них разрешена только в некоторых географических регионах.

Все суда, оснащённые УКВ радиостанциями с DSC обязаны слушать 16-й канал.

ТАБЛИЦА МОРСКИХ КАНАЛОВ

Канал	Частота		Симплекс/ дуплекс	США	Канада	Междунар.	ПРИМЕЧАНИЕ
	передачи	приема					
01	156.050	160.650	D		X	X	Канал общего пользования
01A	156.050		S	X			Портовые и коммерческие операции. VTS в отдельный районах
02	156.100	160.700	D		X	X	Канал общего пользования
03	156.150	160.750	D		X	X	Канал общего пользования
04	156.200	160.800	D				Канал общего пользования
04A	156.200		S		X		Тихоокеанский берег: Береговая охрана, Восточный берег: коммерческое рыболовство
05	156.250	160.850	D			X	Канал общего пользования
05A	156.250		S	X	X		Портовые операции, движение судов
06	156.300		S	X	X	X	Безопасность судоходства
07	156.350	160.950	D				Канал общего пользования
07A	156.350		S	X	X		Портовые операции, движение судов
08	156.400		S	X	X	X	Коммерческий
09	156.450		S	X	X	X	Коммерческий (только межсудовый)
10	156.500		S	X	X	X	Вызывной, коммерческий и некоммерческий
			S	X	X	X	Коммерческий

11	156.550		S	X	X	X	Коммерческий. VTS в отдельных районах
12	156.600		S	X	X	X	Портовые операции. VTS в отдельных районах
13	156.650		S	X	X	X	Мостик-мостик. Навигационная безопасность
14	156.700		S	X	X	X	Портовые операции. VTS в отдельных районах
15	-	156.750	S	X			Только прием
15	156.750	156.750			X	X	Коммерческий, некоммерческий, движение судов (1 Вт)
16	156.800		S	X	X	X	Международный Канал бедствия
17	156.850		S	X	X	X	Только низкая мощность (1 Вт)
18	156.900	161.500	D			X	Портовые операции, движение судов
18A	156.900		S	X	X		Коммерческий
19	156.950	161.550	D			X	Портовые операции, движение судов
19A	156.950		S	X			США: коммерческий
19A	156.950		S		X		Береговая охрана Канады
20	157.000	161.600	D		X		Береговая охрана
20	157.000	161.600	D			X	Портовые операции
20A	157.000		S	X			Портовые операции
21	157.050	161.650	D				Портовые операции, движение судов
21A	157.050		S	X	X		Правительственный США, Береговая охрана Канады
22	157.100	161.700	D			X	Портовые операции, движение судов
22A	157.100		S	X	X		Взаимодействие береговых охран США и Канады, Передача информации, анонсированной на 16-м канале
23	157.150	161.750	D		X	X	Канал общего пользования
23A	157.150		S				Правительственный канал США
24	157.200	161.800	D	X	X	X	Канал общего пользования
25	157.250	161.850	D	X	X	X	Канал общего пользования
26	157.300	161.900	D	X	X	X	Канал общего пользования
27	157.350	161.950	D	X	X	X	Канал общего пользования
28	157.400	162.000	D	X	X	X	Канал общего пользования
60	156.025	160.625	D		X	X	Канал общего пользования
61	156.075	160.675	D			X	Канал общего пользования, Портовые операции, движение судов
61A	156.075		S	X	X		Тихоокеанский берег: Береговая охрана, Восточный берег: коммерческое рыболовство
62	156.125	160.725	D			X	Канал общего пользования, Портовые операции, движение судов
62A	156.125		S		X		Тихоокеанский берег: Береговая охрана, Восточный берег: коммерческое рыболовство
63	156.175	160.775	D			X	Канал общего пользования, Портовые операции, движение судов
63A	156.175		S	X			Портовые операции, коммерческий. VTS в отдельных районах
64	156.225	160.825	D		X	X	Канал общего пользования, Портовые операции, движение судов
64A	156.225		S	X	X		Канал общего пользования, Портовые операции, движение судов
65	156.275	160.875	D			X	Канал общего пользования, Портовые операции, движение судов
65A	156.275		S	X	X		Портовые операции
66	156.325	160.925	D			X	Канал общего пользования, Портовые операции, движение судов
66A	156.325		S	X	X		Портовые операции
67	156.375		S	X	X	X	США: коммерческий. Мостик-мостик на Нижней Миссисипи Канада: коммерческое рыболовство
68	156.425		S	X	X	X	Некоммерческий
69	156.475		S	X	X	X	США: некоммерческий, Канада: Коммерческое рыболовство Междунар.: Межсудовой, Портовые операции, движение судов
70	156.525		S	X	X	X	Цифровой селективный вызов (работа голосом запрещена)
71	156.575		S	X	X	X	США, Канада: некоммерческий Междунар. Портовые операции, движение судов
72	156.625		S	X	X	X	Некоммерческий (только межсудовой)
73	156.675		S	X	X	X	США: Портовые операции, Канада: Коммерческое рыболовство Междунар.: Межсудовой, Портовые операции, движение судов
74	156.725		S	X	X	X	США: Портовые операции, Канада: Коммерческое рыболовство Междунар.: Межсудовой, Портовые операции, движение судов
75	156.775		S	X			Портовые операции, только межсудовой (1 Вт)
76	156.825		S	X			Портовые операции, только межсудовой (1 Вт)
77	156.875		S	X	X		Портовые операции, только межсудовой (1 Вт)
77	156.875		S			X	Портовые операции
78	156.925	161.525	D			X	Канал общего пользования, Портовые операции, движение судов
78A	156.925		S	X	X		Некоммерческий
79	156.975	161.575	D			X	Портовые операции, движение судов

79A	156.975		S	X	X		Коммерческий
80	157.025	161.625	D			X	Портовые операции, движение судов
80A	157.025		S	X	X		Коммерческий
81	157.075	161.675	D			X	Портовые операции, движение судов
81A	157.075		S	X			Правительственный канал США, Защита окр. Среды
81A	157.075		S			X	Береговая Охрана Канады
82	157.125	161.725	D			X	Канал общего пользования, Портовые операции, движение судов
82A	157.125		S	X	X		Правительственный канал США, Береговая охрана Канады
83	157.175	161.775	D			X	Береговая охрана Канады
83	157.175	161.775	D			X	Канал общего пользования
83A	157.175		S	X	X		Правительственный канал США, Береговая охрана Канады
84	157.225	161.825	D	X	X	X	Канал общего пользования
85	157.275	161.875	D	X	X	X	Канал общего пользования
86	157.325	161.925	D	X	X	X	Канал общего пользования
87	157.375		S			X	Портовые операции, движение судов
87A	157.375		S	X			Канал общего пользования
88	157.425		S			X	Портовые операции, движение судов
88A	157.425		S	X			Коммерческий, только межсудовой
WX01	-	162.550	D	X	X	X	Погодный канал (прием)
WX02	-	162.400	D	X	X	X	Погодный канал (прием)
WX03	-	162.475	D	X	X	X	Погодный канал (прием)
WX04	-	162.425	D	X	X	X	Погодный канал (прием)
WX05	-	162.450	D	X	X	X	Погодный канал (прием)
WX06	-	162.500	D	X	X	X	Погодный канал (прием)
WX07	-	162.525	D	X	X	X	Погодный канал (прием)
WX08	-	161.750	D	X	X	X	Погодный канал (прием)
WX09	-	161.775	D	X	X	X	Погодный канал (прием)
WX10	-	163.275	D	X	X	X	Погодный канал (прием)

Каналы, выделенные жирным шрифтом, не предназначены для общего пользования в территориальных водах США, за исключением специально разрешенных случаев.

Обозначение канала	Несущая частота, МГц		радиосвязи (судно-судно, берег-судно либо иначе обозначенный)
	Передача с судна	Передача с берега	
В портах			
01A ¹	156.050	156.050	
63A ¹	156.175	156.175	
05 ²	156.250	156.250	
65A	156.275	156.275	
66A	156.325	156.325	
12 ²	156.600	156.600	
73	156.675	156.675	
14 ³	156.700	156.700	
74	156.725	156.725	
77 ⁴	156.875		только судно-судно
20	157.000	161.600	
22A ¹²	157.000		только судно-судно
Навигация (Мостик-Мостик)⁵			
13 ⁶	156.650	156.650	
67 ⁷	156.375	156.375	
Коммерческие			
01A ¹	156.050	156.050	
63A ¹	156.175	156.175	
07A	156.350	156.350	
67 ⁷	156.375		только судно-судно
08	156.400	то же
09	156.450	156.450	
10	156.500	156.500	
11 ³	156.550	156.550	
18A	156.900	156.900	
19A	156.950	156.950	

79A	156.975	156.975	
80A	157.025	157.025	
88A ⁸	157.425	только судно-судно
72 ¹⁴	156.625	только судно-судно
Цифровой селективный вызов			
70 ¹⁵	156.525	156.525	
Некоммерческие			
68 ¹⁷	156.42	156.42	
09 ¹⁶	156.450	156.450	
69	156.475	156.475	
71	156.575	156.575	
72	156.625	только судно-судно
78A	156.925	156.925	
79A	156.975	156.975	только на больших озерах
80A	157.025	157.025	то же
67 ¹⁴	156.375	только судно-судно
Бедствие, Безопасность и Вызов			
16	156.800	156.800	EPRIB
Безопасность судов			
06	156.300	а. судно-судно б. SAR судно и самолет с береговой охраной
Природоохрана			
15 ¹³	156.750	Только берег-судно
Морское Управление			
15 ^{9,10}	156.850	156.850	
Взаимодействие, Береговая Охрана США			
22A ¹¹	157.100	157.100	судно, самолет, станции Береговой Охраны США

17. ПРОЦЕДУРЫ СБРОСОВ



17.1. ОЧИСТКА ПАМЯТИ

Для очистки Памяти сканирования и Памяти предустановленных каналов:

1. Выключите радиостанцию.
2. При выключенной радиостанции нажмите и удерживайте три [Программируемые] клавиши.

17.2. ПЕРЕЗАГРУЗКА МИКРОПРОЦЕССОРА

Для очистки всей памяти и сброса радиостанции до заводских установок (за исключением Групповых каналов, номера MMSI и информации в DSC каталоге):

1. Выключите радиостанцию.
2. При выключенной радиостанции нажмите и удерживайте клавиши ,  и . Во время перезапуска радиостанции в течение 10 секунд дисплей радиостанции примет вид, показанный на рисунке справа, и затем включится.



EE-PROM
Resetting

18. ТЕХНИЧЕСКИЕ ХАРАКТЕРИСТИКИ

Характеристики, представленные в этом разделе номинальные (если не обозначено другое), и могут изменяться без предупреждения.

18.1. ОБЩИЕ.	
Каналы	США, международные и канадские
Нормальное напряжение питания	Постоянное, 13,8 В
Рабочий диапазон напряжение питания	11-16,5 В
Потребление тока	
Ждущий режим	0,45 А
Приём	0,8 А
Передача	5,0А (Hi), 1,0А (Lo)
Диапазон рабочих температур	(-20 °С to +60 °С)
Объем памяти аварийных вызовов	27
Объем памяти индивидуальных вызовов DSC	64
Объем памяти индивидуальных номеров DSC	80
Объем памяти групповых номеров DSC	32
Объем памяти Путевых точек	100
Тип и размеры экрана	Полноточечный матричный 132x64 пикс
Размеры	150 x 85 x 90 mm
Размеры для врезной установки	137 x 72 x 90 mm
Вес	0,9 кг
18.2. ПЕРЕДАТЧИК	
Частотный диапазон	156,025МГц-157,425МГц
Мощность	25Вт (Hi) 1Вт (Lo)
Побочные излучения	-80 dBc (Hi), -66 dBc (Lo)
Аудио искажения	Менее 5%
Тип модуляции	16K0G3E для голоса, 16K0G2B для DSC
Стабильность частоты (от -20° С до +50° С)	± 0,0003% (-20 °С to +60 °С)
Помехи и шум	50 дБ
18.3. ПРИЁМНИК	
Частотный диапазон	156,050 - 163,275 МГц
Чувствительность	
20dB	0,35 мкВ
12dB SINAD (70 канал)	0,25 мкВ
Чувствительность шумоподавителя (порог)	0,13 мкВ
Полоса пропускания модуляции	±7,5 кГц
Избирательность	
Отраженный сигнал	80 дБ для голоса (75 дБ для DSC)
Внеполосные излучения	70 дБ для голоса (70 дБ для DSC)
Мощность аудиовыхода	4,5 Вт
Стабильность частоты (от -20° С до +50° С)	±0,0003%
Шаг каналов	25 кГц
DSC формат	ITU-R M.493
NMEA вход/выход	DSC Выход (4800 бод): DSC, DSE GPS Вход (4800 бод): GLL, GGA, RMC и GNS

18.4 РАЗМЕРЫ

