

Megajet MJ-550, MJ-555

РУКОВОДСТВО ПОЛЬЗОВАТЕЛЯ

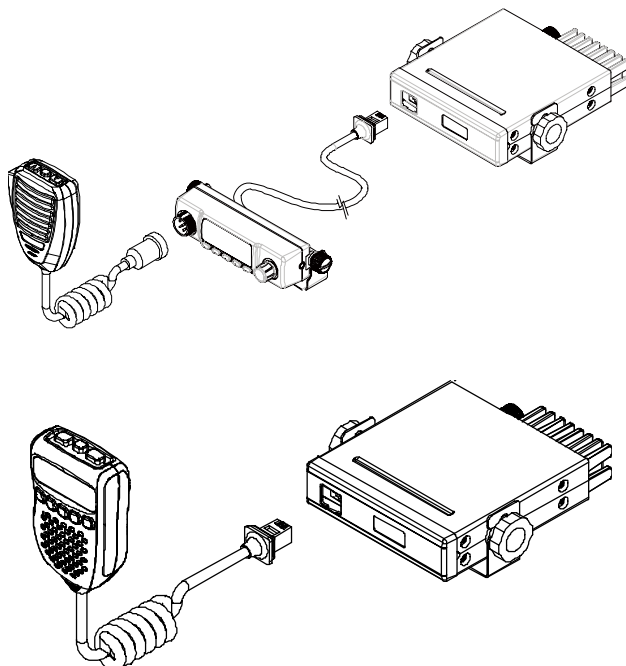

2

ВАЖНАЯ ИНФОРМАЦИЯ

Пожалуйста прочтите настоящее руководство перед установкой и эксплуатацией вашего трансивера MJ550/MJ555

Благодарим Вас за покупку этой модели СВ трансивера. Megajet является современным высокотехнологичным СВ трансивером. Он сочетает в себе новейшие разработки с микропроцессорным контролем и управлением. Легкость и простота использования позволит Вам предпочесть этот трансивер другим для организации радиосвязи.

Трансивер обладает следующими возможностями:

- Синтезатор частоты с микропроцессорным управлением
- Большой и широкий угол считывания информации с многофункционального дисплея (технология STN)
- Три цвета подсветки – зеленый, янтарный и красный
- Сканирование по всем каналам или приоритетное сканирование
- 4 ячейки памяти
- Автоматическая система шумоподавления (ASQ)
- Блокировка клавиатуры
- Быстрый вызов экстренных каналов 9 или 19
- АМ/ЧМ модуляция
- Совмещенный регулятор громкости, выбора канала и системы шумоподавления
- Разъем для подключения внешнего громкоговорителя (3.5мм моно) и разъем для подключения антенны (SO-239)
- Соединительный кабель увеличенной длины (до 4 метров) для подключения панели или гарнитуры (опционально).
- Поддержка всех Европейских стандартов
- Быстрое переключение в «Российский\Польский» стандарт (-5 кГц)

3

МЕРЫ ПРЕДОСТОРОЖНОСТИ



ВНИМАНИЕ!

При использовании трансивера в автомобиле с подушкой безопасности

- Не размещайте трансивер в зоне действия подушек безопасности
- Подушки безопасности раскрываются с большой скоростью
- Если трансивер находится в области разворачивания подушек безопасности, он может приобрести большое ускорение и причинить серьезные травмы водителю и пассажирам

Потенциально взрывоопасная атмосфера

- Выключайте трансивер при нахождении в потенциально взрывоопасной атмосфере, например на АЗС, для предотвращения образования искры
- Искры в таком месте могут вызвать пожар или взрыв, что повлечет увечья или даже смерть

Использование во время управления автомобилем

- В соответствии с действующими правилами дорожного движения Республики Казахстан, водителю запрещено пользоваться трансивером во время движения.



GPS НАВИГАЦИЯ И КАРТОГРАФИЯ

WWW.GDEKUDA.RU
WWW.KRIKAM.NET

Радиосвязь и IP телефония

INFO@KRIKAM.NET

INFO@GDEKUDA.RU

(495) 664-22-86
(812) 309-36-92

Модель MJ-550. Передняя панель

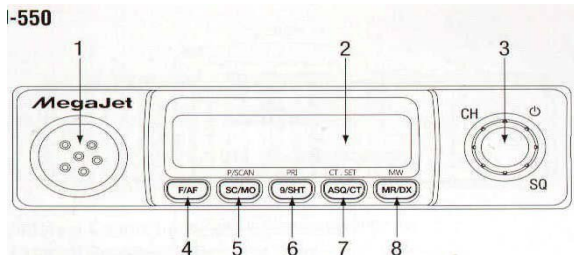

1. Разъем для подключения внешнего микрофона
2. Жидкокристаллический экран
3. Совмещенный контроллер – работает как включатель/выключатель трансивера и регулятор громкости при длительном нажатии, или как регулятор уровня шумоподавления и переключения каналов при коротком нажатии.
4. Кнопка выбора функции / Вида модуляции (АМ/ЧМ)
5. Кнопка сканирования по каналам / мониторинга канала / приоритетного сканирования
6. Кнопка быстрого вызова каналов 9, 19 / Переключения сеток / Быстрого перехода в «Российскую» сетку частот (-5 кГц) / Настройка приоритетного канала
7. Кнопка включения автоматической системы шумоподавления (ASQ) / Включения кодов CTCSS (опционально) / Настройки кодов CTCSS
8. Кнопка вызова канала из памяти / Сохранения канала в память / Уровня чувствительности приемника DX

Модель MJ-555. Передняя панель

-
1. Жидкокристаллический экран
 2. Кнопка включения/выключения питания и включения режима регулировки громкости при длительном нажатии, переключения каналов и установки уровня срабатывания системы шумоподавления при кратковременном нажатии.
 3. Кнопка выбора функции / вида модуляции (АМ/ЧМ)
 4. Кнопка сканирования по каналам / мониторинга канала / приоритетного сканирования
 5. Кнопка Переключения сеток / Быстрого перехода в «Российскую» сетку частот (-5 кГц) / Настройка приоритетного канала
 6. Кнопка включения автоматической системы шумоподавления (ASQ) / Включения кодов CTCSS (опционально) / Настройки кодов CTCSS
 7. Кнопка вызова канала из памяти / Сохранения канала в память / Уровня чувствительности приемника DX
 8. Кнопка включения передачи РТТ
 9. Кнопка уменьшения громкости / Номера канала / Уровня шумоподавления
 10. Кнопка увеличения громкости / Номера канала / Уровня шумоподавления



WWW.KRIKAM.NET
Радиосвязь и IP телефония

(495) 664-22-86
(812) 309-36-92

Задняя панель MJ-550, 555

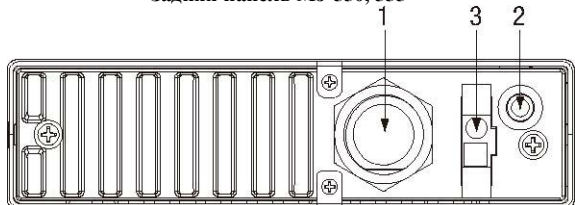

1. Разъем PL259 для подключения антенны
2. Разъем для подключения внешнего громкоговорителя (3.5 мм моно)
3. Разъем для подключения питания (красный провод к «+», черный провод к «-» источника питания)

Микрофон MJ-550

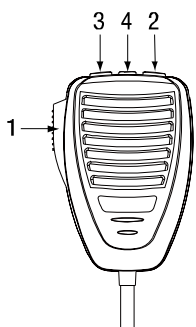

1. Кнопка передачи (РТТ)
2. Кнопка переключения номера канала вверх
3. Кнопка переключения номера канала вниз
4. Кнопка включения системы ASQ

Примечание:

Микрофон трансивера MJ-550 имеет подсветку синего цвета

ЖИДКОКРИСТАЛЛИЧЕСКИЙ ЭКРАН

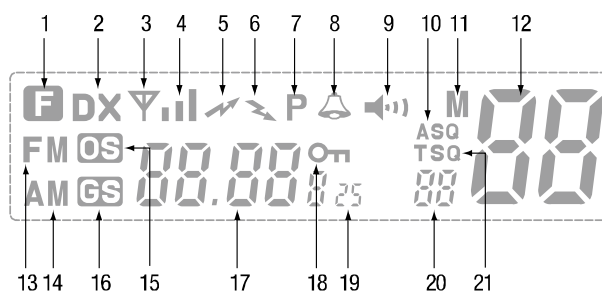

1. Режим Функция
2. Режим максимальной чувствительности DX
3. Антенна
4. Индикатор уровня принимаемого/передаваемого сигнала
5. Индикатор передачи сигнала
6. Индикатор приема сигнала
7. Приоритет сканирования включен/выключен
8. Сигнал окончания передачи (Роджер Бип)
9. Монитор (отключение системы шумоподавления для приема слабых сигналов)
10. Автоматическая система шумоподавления
11. Индикатор режима записи канала в память/вызова канала из памяти
12. Номер канала
13. Режим FM (ЧМ)
14. Режим АМ (АМ)
15. Открытое сканирование
16. Групповое сканирование
17. Текущая частота
18. Блокировка клавиатуры
19. Значение частоты в стандарте UK
20. Номер кода CTCSS (Опция)
21. Режим CTCSS (Опция)

Комплектность поставки модели MJ-550

- 1 X Высокочастотный блок
- 1 X Выносная панель с кабелем 60 см
- 1 X Стандартный микрофон
- 1 X Кабель питания с предохранителем
- 2 X Набор для установки высокочастотного блока и панели
- 1 X Удлиняющий кабель 2 м с разъемом для подключения микрофона

Комплектность поставки модели MJ-555

- 1 X Высокочастотный блок
- 1 X Микрофон, совмещенный с блоком управления
- 1 X Кабель питания с предохранителем
- 1 X Набор для установки высокочастотного блока
- 1 X Удлиняющий кабель 2 м с разъемом для подключения микрофона

УСТАНОВКА**ВНИМАНИЕ!**

При установке прибора в автомобиль, убедитесь что Вы не повредите проводку или другие части транспортного средства. Если Вы не знаете, как правильно сделать установку прибора, обратитесь к специалистам. Не устанавливайте прибор около нагревателей или кондиционера. **Не нажимайте кнопку РТТ при неподключенной или ненастроенной антенне!** Крепите высокочастотный блок и выносную панель на твердых поверхностях.

Для установки прибора

1. Установите крепежную скобу в подходящем месте.
2. Закрепите в скобах высокочастотный блок и закрепите его при помощи болтов, входящих в комплект поставки.

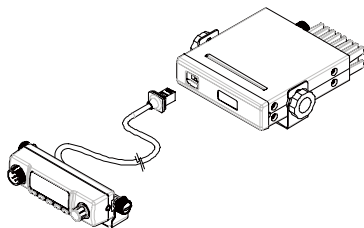

WWW.KRİKAM.NET
Радиосвязь и IP телефония

(495) 664-22-86
(812) 309-36-92

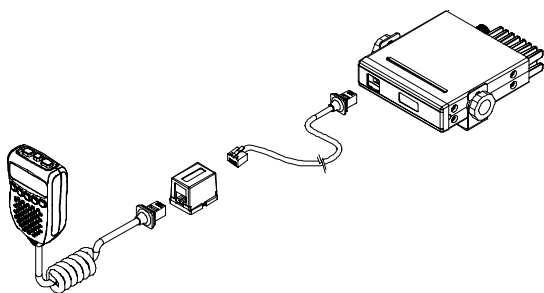
**Отключение микрофона с контроллером**

Рекомендуется оставлять микрофон с контроллером постоянно подключенным к высокочастотному блоку. В случае необходимости отключить микрофон, сделайте следующее.

1. Сдвиньте назад резиновый чехол.
2. Нажмите снизу на фиксатор коннектора и выньте его из разъема

Подключение питающего напряжения

Трансивер рассчитан на работу от бортовой сети автомобиля напряжением 13.8 вольт и минусом на шасси автомобиля. Для подключения трансивера к питанию 24 вольта необходимо использовать инвертор, рассчитанный на силу тока не менее 5 ампер. Существует два возможных способа подключения трансивера.

Трансивер остается включенным при выключенном зажигании

Подключите отрицательный провод (черный) к шасси автомобиля или напрямую к минусовой клемме аккумулятора. Подключите плюсовой провод (красный) через плавкий предохранитель 2 ампера к плюсовой клемме аккумулятора. Также возможно подключить плюсовой провод (красный) к блоку предохранителей в точку, где постоянно присутствует напряжение питания 13.8 вольт. Подключение должно быть через плавкий предохранитель, рассчитанный на ток 2 ампер. Категорически запрещается вместо плавкого предохранителя использовать куски провода!

Примечание

Трансивер содержит встроенный громкоговоритель. В случае необходимости установки его в скрытом месте можно использовать внешний громкоговоритель (не входит в комплект поставки).

Установка выносной панели (модель MJ-550)

Выносная панель поставляется с монтажной скобой и винтами. Небольшие размеры и легкий вес позволяют установить панель практически в любом удобном для водителя месте

1. Установите крепежную скобу в подходящем месте
2. Закрепите выносную панель в скобе при помощи болтов, входящих в комплект поставки.
3. Подключите выносной микрофон к разъему на выносной панели и закрепите его гайкой.

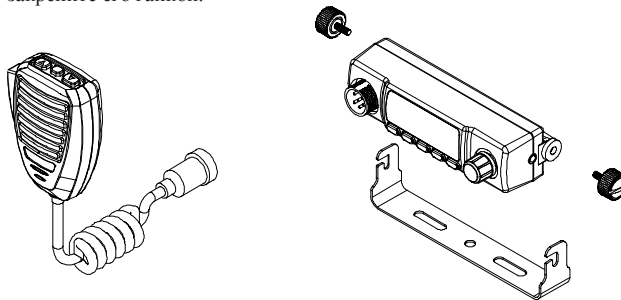
**Установка микрофона с контроллером (модель MJ 555)**

Для подключения микрофона используется 8-контактный разъем и коннектор наподобие телефонного.

1. Поверните коннектор микрофона пластиковым фиксатором вниз и вставьте его в разъем на высокочастотном блоке до щелчка.
2. Аккуратно надвиньте резиновый чехол, чтобы он полностью накрыл место подключения микрофона к панели.
3. В случае необходимости можно использовать удлиняющий кабель для подключения микрофона с контроллером

Трансивер отключается при выключении зажигания автомобиля

Подключите отрицательный провод (черный) к шасси автомобиля или напрямую к минусовой клемме аккумулятора. Подключите плюсовой провод (красный) через плавкий предохранитель 2 ампера к точке, в которой напряжение 13.8 вольт появляется при включении зажигания.

Защита от повышенного питающего напряжения

Трансивер имеет встроенную защиту от подачи повышенного напряжения питания. При подаче повышенного напряжения (более 17 вольт) подсветка жидкокристаллического экрана будет постоянно мигать тремя разными цветами в то время, пока трансивер включен. Если Вы увидели такое оповещение, необходимо выключить трансивер и отключить его от источника питания. Не подключайте трансивер снова пока не устраните проблему.

Питающее напряжение не должно превышать 30 вольт!

ИНФОРМАЦИЯ ОБ АНТЕННЕ

Антенна (не входит в комплект поставки) является важнейшей частью приемно-передающего комплекса, определяющей дальность связи и чувствительность приемника. Антенна низкого качества, или не предназначенная для работы в диапазоне СВ (27МГц), сильно ухудшит качество связи и может вывести трансивер из строя. Используйте антенну хорошего качества, рассчитанную на работу в диапазоне 27МГц.

Установка антенны

1. Подключите антенный кабель при помощи коннектора типа PL259 к разъему на задней панели трансивера.
2. Для получения максимальной дальности и хорошего качества связи необходимо правильно установить и настроить антенну.

Не включайте трансивер на передачу (не нажимайте кнопку РТТ) при отключенной или ненастроенной антенне!

От места установки антенны зависит ее диаграмма направленности. При установке антенны на середине крыши, диаграмма направленности приближается к круговой. Если антенна установлена на правом краю крыши, то ее максимальное усиление будет направлено влево от оси автомобиля. При размещении антенны на заднем багажнике ее диаграмма будет направлена вперед.

Вот некоторые основные правила для выбора места установки антенны, которые необходимо учитывать:

1. Устанавливайте антенну в наивысшей точке автомобиля.
2. Чем большая часть антенны расположена над крышей, тем лучше.
3. Устанавливайте антенну в центре поверхности, которая выбрана для установки.
4. Прокладывайте антенный кабель как можно дальше от источников помех таких, как провода зажигания, электромагнитные приборы и т.д.
5. Добивайтесь надежного подсоединения экрана подводящего кабеля к металлу кузова в точке расположения антенны.
6. Если антенна укомплектована штатным кабелем, недопустимо изменять его длину.
7. Соблюдайте аккуратность, чтобы не повредить кабель.

На рисунке ниже показаны четыре типичных места установки автомобильной антенны: (1, 2) задняя крышка багажника, (3) переднее крыло, (4) крыша.

Для получения квалифицированной консультации относительно выбора типа антенны и места ее установки свяжитесь с Вашей фирмой-продавцом

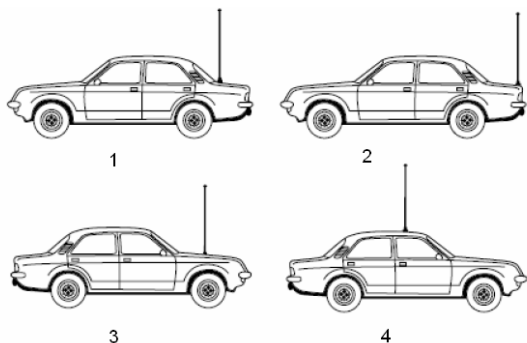

ДОПОЛНИТЕЛЬНЫЕ АКСЕССУАРЫ

При необходимости Вы можете установить дополнительный внешний громкоговоритель (8 Ом, 5 Вт) при помощи 3,5 мм моно коннектора. Разъем для подключения расположен на задней панель трансивера.



WWW.KRIKAM.NET
Радиосвязь и IP телефония

(495) 664-22-86
(812) 309-36-92

Выбор канала

- В модели MJ550 кратковременно нажмите кнопку **PWR**. Вращением ручки совмещенного контроллера или нажатием кнопок **Вверх/Вниз** на микрофоне установите нужный канал.
- В модели MJ555 кратковременно нажмите кнопку **PWR** на микрофоне. При помощи кнопок **Вверх/Вниз** установите требуемый канал.

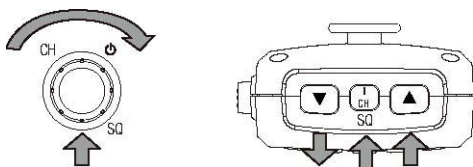

Уровень срабатывания системы шумоподавления

- Система шумоподавления используется для подавления фоновых шумов в случае отсутствия принимаемого сигнала.
 - Дважды нажмите кнопку **PWR** для входа в режим установки уровня срабатывания системы шумоподавления.

Модели MJ550/MJ555 имеют 15 уровней срабатывания системы шумоподавления:

- 1 – максимальная чувствительность (срабатывание на слабые сигналы)
- 15 – минимальная чувствительность (срабатывание на сильные сигналы),
- off – система шумоподавления выключена, в громкоговорителе есть звук всегда, независимо от наличия полезного сигнала на входе приемника

УПРАВЛЕНИЕ

Включение/Выключение

- Нажать и удерживать 2 секунды кнопку **PWR** на выносной панели модели MJ550 или сверху микрофона у модели MJ555

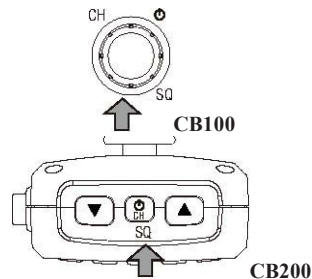

Регулировка громкости

- В модели MJ-550 громкость регулируется вращением ручки совмещенного контроллера регулировки громкости или кнопками **Вверх/Вниз** на микрофоне.
- В модели MJ-555 громкость регулируется кнопками **Вверх/Вниз** на микрофоне.

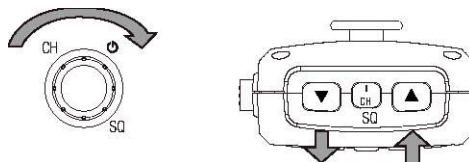

Переключение стандартов (Поддержка Европейских мультистандартов)

Модели MJ 550/MJ 555 поддерживают все Европейские стандарты. Для переключения между стандартами сделайте следующее

- Удерживайте кнопку **MR/DX** и включите питание трансивера. Вы перейдете в меню

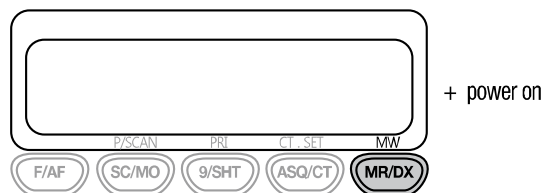

- Вращением совмещенного контроллера или кнопками **Вверх/Вниз** выберите Вашу страну
- Нажмите кнопку **9/SHT** для сохранения сделанного выбора. Теперь Ваш трансивер работает в стандарте выбранной страны

| Отображаемая на экране информация | Настройки страны |
|-----------------------------------|---|
| SEL E | SPAIN, ITALY FM 40CH, 4W AM 40CH, 4W |
| SEL U | UK FM 40CH, 4W, CEPT FM 40CH, 4W, UK |
| SEL DE | GERMANY FM 80CH, 4W AM 40CH, 1W |
| SEL EU | EU FM 40CH, 4W AM 40CH, 1W |
| SEL EC | CEPT FM 40CH, 4W |
| SEL PL | POLAND FM 40CH, 4W AM 40CH, 4W |

ОСНОВНЫЕ ФУНКЦИИ

Трехфункциональные кнопки

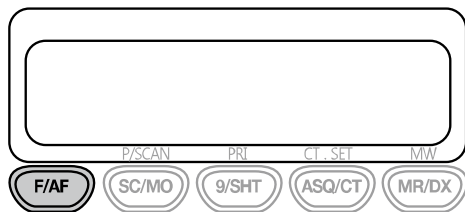

Для вызова основной функции (F,SC,9,ASQ,MR) просто нажмите требуемую кнопку.

Для вызова второй функции, назначенной кнопке, (A/F,MO,SHT,CT,DX) нажмите и удерживайте ее в течение 2 секунд.

Для вызова третьей функции, назначенной кнопке (P/SCAN,PRI,CT.SET,MW), сначала нажмите F/AF затем требуемую кнопку.

Сканирование

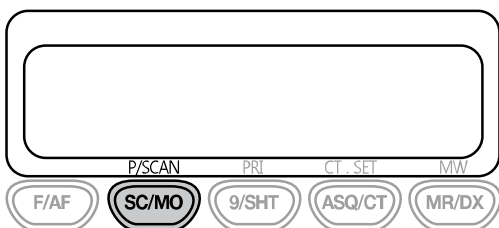

Ваш трансивер имеет возможность сканирования каналов на наличие в них сигнала от других корреспондентов. Он сканирует все 40 каналов в текущей сетке и временно останавливается при обнаружении полезного сигнала в канале. Трансивер возобновляет сканирование через 5 секунд после пропадания сигнала в канале. Функция сканирования удобна для нахождения активных каналов на незнакомой Вам территории.



WWW.KRİKAM.NET
Радиосвязь и IP телефония

(495) 664-22-86
(812) 309-36-92

Автоматическая система шумоподавления (ASQ)

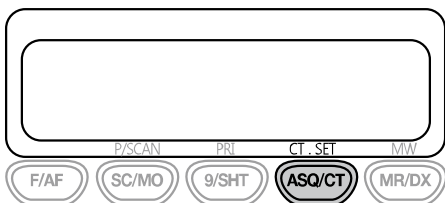

Автоматическая система шумоподавления позволяет принимать только полезные сигналы, которые сильнее уровня фоновых шумов. Она не требует настройки и работает полностью автоматически. Система включает громкоговоритель при наличии разборчивого сигнала на входе приемника. Чувствительность системы очень высокая, она уверенно работает даже при приеме слабых сигналов. Однако во время сильной солнечной активности могут приниматься даже сигналы сверхдальних корреспондентов, что может мешать и раздражать. В таких случаях лучше использовать стандартную систему шумоподавления вместо ASQ.

Вызов канала, сохраненного в памяти (MR)

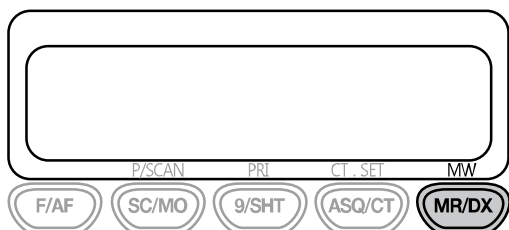

Для вызова сохраненных в памяти каналов, просто нажмите кнопку MR/DX и выберите нужную ячейку памяти M1-M4, нажав одну из кнопок F/AF, SC/MO, 9/SHT или ASQ/CT.

- Для начала сканирования сначала включите трансивер, установите желаемый уровень громкости срабатывания системы шумоподавления.
- Нажмите кнопку SCAN для начала сканирования. На экране отобразится значок "OS".
- На экране начнут меняться номера каналов, трансивер начнет сканирование
- Для выхода из режима сканирования повторно нажмите кнопку SCAN или PTT.

Кнопка 9/SHT (EMG 9)

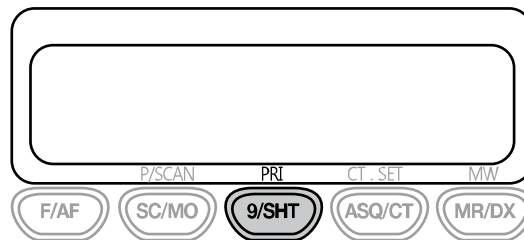

Кнопка быстрого вызова аварийного канала 9/SHT предназначена для быстрого доступа к международному каналу 9 экстренного вызова, который во многих странах прослушивается службами спасения, водителями грузовиков, другими пользователями СВ. В случае если Вы нуждаетесь в экстренной помощи, используйте данный канал 9. Для возврата в канал, в котором Вы работали до переключения на 9 канал, нажмите кнопку 9/SHT снова.

Также часто используется 19 канал для передачи и получения информации и дорожной ситуации. Для перехода на 19 канал нажмите кнопку 9/SHT и удерживайте ее 2 секунды.

В некоторых моделях MJ550/MJ555 данная кнопка предназначена для быстрого переключения в «Российскую/Польскую» сетку частот со сдвигом -5кГц

Быстрое переключение в «Российскую/Польскую» сетку частот (сдвиг -5 кГц)

Нажмите кнопку 9/SHT и удерживайте ее 2 секунды

ФУНКЦИИ ВТОРОГО УРОВНЯ

Выбор типа модуляции (AM/FM)

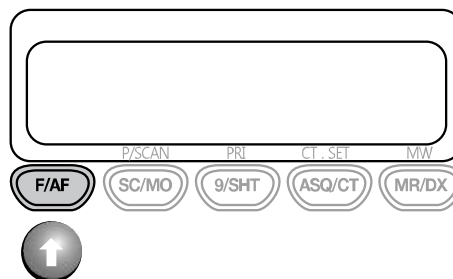

Вы можете выбрать тип модуляции (AM или FM) нажатием кнопки F/AF. Пожалуйста помните, что в Германском стандарте (80 каналов) разрешено слушать все 80 каналов, но передача разрешена только в каналах 1-40 в режиме AM.

Монитор (MO)

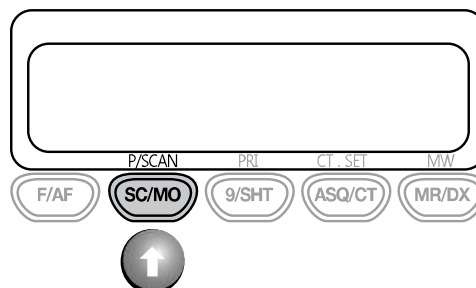

Функция монитор используется при приеме слабых сигналов, которые не в состоянии уверенно открыть систему шумоподавления, без изменения ее настроек. Во время приема слабого сигнала нажмите и удерживайте кнопку SC/MO для отключения системы шумоподавления.

Кнопка 9/SHT (EMG 19)

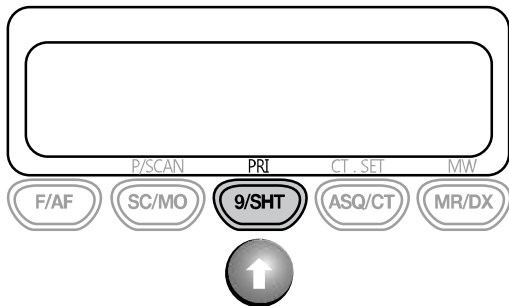

Быстрое переключение в «Российскую/Польскую» сетку частот со сдвигом -5кГц

Нажмите кнопку 9/SHT и удерживайте ее 2 секунды

Кнопка CT (CTCSS)

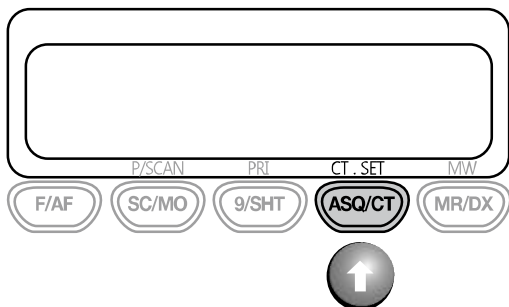

Кнопка CT (38 тонов CTCSS)

Система CTCSS кодов используется для управления срабатыванием системы шумоподавления. Это позволяет большому количеству пользователей работать на одних и тех же каналах, не мешая друг другу.



WWW.KRIKAM.NET
Радиосвязь и IP телефония

(495) 664-22-86
(812) 309-36-92

ФУНКЦИИ ТРЕТЬЕГО УРОВНЯ

Приоритетное сканирование P/SCAN

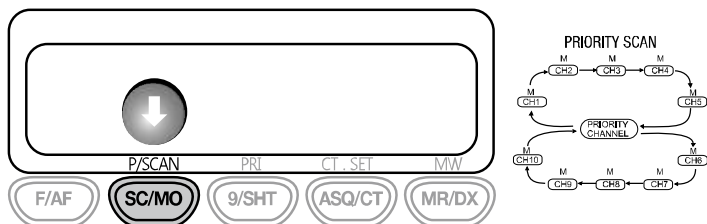

Функция P/SCAN позволяет следить за приоритетным каналом во время сканирования других каналов. Приоритетное сканирование позволяет сканировать приоритетный канал чаще остальных. Вызов на приоритетном канале не останется пропущенным. Любые сигналы, полученные на приоритетном канале, имеют приоритет перед сигналами в других каналах.

Кнопка PRI (Приоритет)

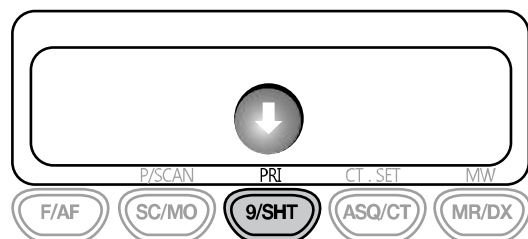

Для сохранения приоритетного канала, выберите нужный канал, нажмите кнопку F/AF, затем кнопку PRI. На экране будет отображаться символ "P", когда будет выбран канал, назначенный как приоритетный. Канал, который Вы установили в качестве приоритетного, будет автоматически мониториться в режиме Приоритетного сканирования.

Примечание: Вы можете установить только один канал в качестве приоритетного

Включение CTCSS на канале (опция)

Если включен режим CTCSS, код может быть установлен на каждый отдельный канал.

1. Вращением совмещенного контроллера выберите желаемый канал.
2. Нажмите и удерживайте кнопку ASQ/CT, на экране отобразится буква "T". В режиме «T» код будет передаваться во время передачи сигнала.
3. Нажмите кнопку ASQ/CT еще раз и удерживайте ее до появления на экране надписи "TSQ". В режиме "TSQ" код будет использоваться и во время передачи, и во время приема.

Примечание :

Режим "T" используется для работы с репитером .

Технически, система CTCSS может работать только в режиме FM.

Система CTCSS позволяет Вам создать закрытую группу пользователей в СВ диапазоне, которая не будет принимать сигналы от корреспондентов вне группы.

Только станции с одинаковым кодом CTCSS смогут работать между собой.

Кнопка DX

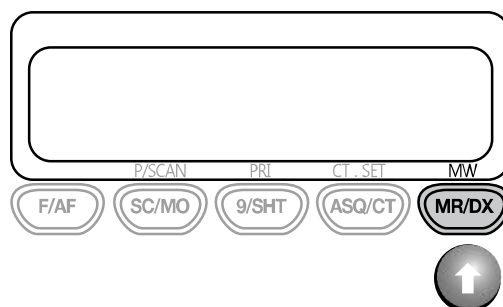

Функция DX позволяет увеличить дальность связи.

Включение режима DX позволяет получить максимальную чувствительность приемника. Если функция DX выключена, можно будет принимать только сильные сигналы от локальных корреспондентов.

Кнопка CT.SET

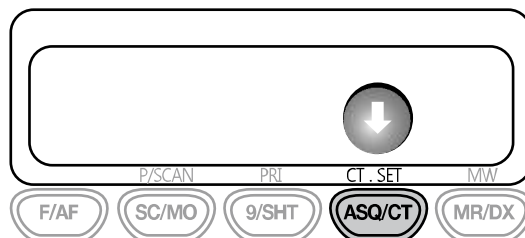

Эта функция позволяет принимать сигналы только от тех корреспондентов, у которых установлен тот же CTCSS код что и у Вас.

1. Нажмите кнопку F/AF затем ASQ/CT. На экране замигает номер CTCSS кода.
2. Вы можете выбрать номер CTCSS кода от 1 до 38 и затем повторить пункт1 для сохранения выбранного CTCSS тона.

Сохранение канала в памяти MW

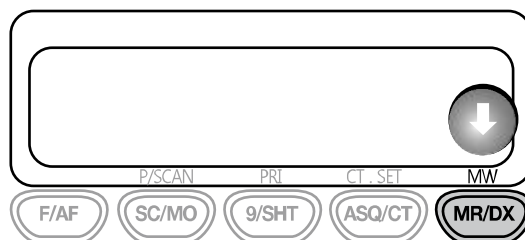

Кнопка MW используется для сохранения канала в одну из четырех доступных ячеек памяти (M1-M4). Для сохранения канала:

- Выберите желаемый канал вращением совмещенного контроллера или кнопками Вверх/Вниз на микрофоне.
- Нажмите кнопки F/AF + MW
- Вы можете выбрать любую из четырех ячеек памяти (кнопки с F/AF(M1) по ASQ/CT(M4))

ПЕРЕХОД В МЕНЮ. ФУНКЦИИ МЕНЮ

В МЕНЮ доступны 6 пунктов подменю для настроек трансивера. Для входа в МЕНЮ:

- Выключить трансивер
- Нажать и удерживать кнопку **MR/DX**, включить трансивер.
- На экране отобразится надпись “ Set E”
- Нажатие на кнопку **F/AF** будет изменять подпункт меню в указанной в таблице последовательности.
- Для изменения значений подпунктов меню используйте кнопки Вверх/Вниз на микрофоне или вращайте совмещенный контроллер.

| | Функция | Шаг | Отображаемая на экране информация | По умолчанию |
|------|---|-------------|---|--------------|
| МЕНЮ | Мульти стандарт CE | |  | E |
| | Подсветка | Off,1,2,3 |  | 3 |
| | Звуковое сопровождение нажатия кнопок | On |  | On |
| | Сигнал окончания передачи (Рождер Бип) | On |  | Off |
| | Таймер ограничения времени работы на передачу (TOT) | 1,2,3,4 мин |  | Off |
| | Время задержки при сканировании | 5,10,15 сек |  | PS |



WWW.KRIKAM.NET
Радиосвязь и IP телефония

(495) 664-22-86
(812) 309-36-92

ПРАВИЛА ПОЛЬЗОВАНИЯ РАДИОСТАНЦИЙ

- Включите радиостанцию как описано в разделе УПРАВЛЕНИЕ
- Установите требуемую громкость звучания, как описано в разделе УПРАВЛЕНИЕ.
- Отрегулируйте порог системы шумоподавления, при котором он находится на грани срабатывания. При этом обеспечивается максимальная дальность связи
- Выберите нужный канал с помощью кнопок переключения каналов UP/DN .

Примечание: Если перестройка каналов не производится, обратите внимание, что может быть включен режим вызова экстренного канала. Этот режим отключается нажатием кнопки экстренной связи 9/SHT.

РЕЖИМ ПЕРЕДАЧИ

Нажмите и удерживайте кнопку **PTT** на корпусе микрофона. Держите корпус микрофона на расстоянии 5-7 см от рта и говорите нормальным разборчивым голосом.

Внимание! Никогда не нажимайте кнопку «PTT» при отключенной антенне или с поврежденным антенным кабелем. Результатом может явиться выход трансивера из строя.

РЕЖИМ ПРИЕМА

Просто отпустите кнопку **PTT** и слушайте Вашего корреспондента, пользуясь регуляторами уровня громкости и порога шумоподавления для достижения наилучшего качества звучания.

Во время приема сигнала индикатор уровня сигнала на экране показывает силу принимаемого сигнала. Во время передачи, индикатор уровня сигнала показывает мощность передаваемого сигнала

Подсветка

Вы можете выбрать один из трех цветов подсветки экрана – янтарный, красный или зеленый.

Звуковое сопровождение нажатия кнопок вкл/выкл

Звуковой сигнал раздается каждый раз при нажатии на любую кнопку (кроме кнопки **PTT**)

Сигнал окончания передачи (Рождер Бип)

При отпускании кнопки **PTT** в эфир передается специальный звуковой сигнал (Рождер Бип) означающий, что передача сигнала окончена.

Таймер ограничения времени работы на передачу TOT

Модели 550 и 555 имеют 4 значения времени ограничения работы на передачу. Отображаемое значение «1» означает время 1 минута, «2» - 2 минуты и т.д. has При включении этой функции на экране будет отображаться надпись “TOT - On” и при передаче дольше установленного времени прозвучит звуковой сигнал и передача сигнала будет прервана.

Время задержки при сканировании

При обнаружении сигнала в канале сканирование продолжается через 5 секунд (по умолчанию) после пропадания сигнала в канале. Продолжение сканирования может быть задано как пауза (PS) или время сканирования (5/10/15 секунд). В режиме PS сканирование продолжается через 5 секунд после пропадания сигнала.

5/10/15: Сканирование прекращается на 5,10 или 15 секунд после обнаружения сигнала и продолжается через установленное время. .

PS: Сканирование прекращается пока есть сигнал в канале и продолжается через 5 секунд после его пропадания.

Возврат к заводским настройкам

Если трансивер заблокировался или работает некорректно, Вы можете вернуться к заводским настройкам.

Предупреждение:

Эта процедура очистит все сделанные Вами ранее настройки. Перед тем как сделать общий сброс, попробуйте выключить и снова включить трансивер. Если это не помогло, сделайте общий сброс.

Нажав и удерживая кнопку **F/AF**, включается трансивер. На экране отобразится надпись “tEset”, она будет отображаться в течение 1-2 секунд. После этого настройки трансивера будут возвращены к заводским.

Блокировка кнопок

Функция блокировки кнопок позволяет Вам заблокировать все кнопки (кроме F/9/ASQ/PWR) для исключения их срабатывания при случайном нажатии. Нажмите кнопки **F/AF** и **PTT**. Для снятия блокировки используйте ту же комбинацию кнопок.

ТЕХНИЧЕСКАЯ СПЕЦИФИКАЦИЯ

Общие

| | |
|--------------------|--|
| Передатчик | PLL синтезатор |
| Приемник | Супергетеродин с двойным преобразованием |
| Напряжение питания | DC 13.8 вольт (10.8 - 15.6 вольт) |
| | При подаче напряжения выше 17 вольт, автоматическое обнаружение и оповещение о превышении напряжения поочередным изменением цвета подсветки экрана |
| Шаг канала | 10 кГц |
| Габариты | 29(В) X 108(Ш) X 136(Г) мм |
| Вес | Высокочастотный блок: 480 г, выносная панель MJ550: 150 г, микрофон MJ555: 135 г |
| Разъем 3.5мм | Тип моно, для подключения внешнего громкоговорителя |
| Антенный разъем | SO239 (50 Ом разъем для PL259) |
| Микрофон | Конденсаторный |

Передатчик

| | |
|----------------------------|--|
| Выходная мощность | FM, AM 4 Вт (может быть увеличена до 8 Вт) |
| Частотный диапазон | 26.965 - 27.405 МГц (может быть расширен до 25,615-28,305 МГц) |
| Разброс частоты | < +/- 600 Гц |
| Чувствительность микрофона | 2.5 мВ (1250Гц вход) |
| Модуляция | AM 80% / ЧМ 2.0 кГц |

СПИСОК 38 КОДОВ CTCSS

Приемник

| | |
|---|--|
| Чувствительность (при 12dB SINAD) | АМ : -120 dBm, ЧМ: -121 dBm |
| Чувствительность системы шумоподавления | ⁻ 126dBm на уровне SQ1, -47 dBm на уровне SQ15 |
| Чувствительность системы автоматического шумоподавления | ⁻ 120 dBm |
| Соотношение сигнал/шум | 40 dB |
| Искажения звуковой частоты | <5% |
| Чувствительность индикатора уровня принимаемого сигнала | ⁻ 67dBm, трехуровневый |
| Выходная звуковая мощность | Минимум 2 Ватта на нагрузке 8 Ом |

Условия тестирования

| | |
|---------------------------|-----------------------------|
| Напряжение питания | 13.8 вольт постоянного тока |
| Сопротивление антенны | 50 Ом |
| Сопротивление нагрузки ЗЧ | 8 Ом |

Характеристики могут изменяться без предварительного уведомления

| Код | Частота (Гц) | Код | Частота (Гц) |
|-----|--------------|-----|--------------|
| OFF | OFF | 20 | 131.8 |
| 1 | 67.0 | 21 | 136.5 |
| 2 | 71.9 | 22 | 141.3 |
| 3 | 74.4 | 23 | 146.2 |
| 4 | 77.0 | 24 | 151.4 |
| 5 | 79.7 | 25 | 156.7 |
| 6 | 82.5 | 26 | 162.2 |
| 7 | 85.4 | 27 | 167.9 |
| 8 | 88.5 | 28 | 173.8 |
| 9 | 91.5 | 29 | 179.9 |
| 10 | 94.8 | 30 | 186.2 |
| 11 | 97.4 | 31 | 192.8 |
| 12 | 100.0 | 32 | 203.5 |
| 13 | 103.5 | 33 | 210.7 |
| 14 | 107.2 | 34 | 218.1 |
| 15 | 110.9 | 35 | 225.7 |
| 16 | 114.8 | 36 | 233.6 |
| 17 | 118.8 | 37 | 241.8 |
| 18 | 123.0 | 38 | 250.3 |
| 19 | 127.3 | | |